



Vorlesungs- und Personenverzeichnis
für das Sommersemester 1992

Der Personenteil gilt auch für das WS 92/93,
für das nur ein Vorlesungsverzeichnis erscheint



V 10/2.

ZEITTADEL

Sommersemester 1992:

Beginn des Sommersemesters 1992	1. April 1992
Vorlesungsbeginn	21. April 1992
Vorlesungsschluß	18. Juli 1992
Ende des Sommersemesters 1992	30. Sept. 1992

Rückmeldung: 10. Jan. bis 1. März 1992
Verspätete Rückmeldung (Nachfrist) bis zum 21. April 1992
Belegfrist: 11. bis 22. Mai 1992
Aufnahme als Gasthörer: 1. bis 30. April 1992
Exmatrikulation zum Ende des Semesters: bis 31. Okt. 1992

Wintersemester 1992/93:

Beginn des Wintersemesters 1992/93	1. Okt. 1992
Vorlesungsbeginn	19. Okt. 1992
Vorlesungsfrei (Weihnachten)	23. Dez. 1992 bis 8. Jan. 1993
Vorlesungsschluß	20. Febr. 1993
Ende des Wintersemesters 1992/93	31. März 1993

Rückmeldung: 10. Juni bis 1. Sept. 1992
Verspätete Rückmeldung (Nachfrist) bis zum 19. Okt. 1992
Belegfrist: 9. bis 20. Nov. 1992
Aufnahme als Gasthörer: 1. bis 31. Okt. 1992
Exmatrikulation zum Ende des Semesters: bis 30. April 1993

Die Einschreibung (Immatrikulation) setzt eine fristgerechte Bewerbung voraus. Bewerbungsfrist für ein Sommersemester bis 15. Jan. u. für ein Wintersemester bis 15. Juli. Die Bewerbung muß spätestens zu diesem Zeitpunkt der zuständigen Stelle vorliegen.

Zuständige Stelle für **deutsche** Bewerberinnen und Bewerber:

Zentralstelle für die Vergabe von Studienplätzen (ZVS) Postfach 8000 4600 Dortmund	oder	Studentensekretariat der Johann Wolfgang Goethe-Universität Postfach 1119 32 6000 Frankfurt am Main 11
--	------	--

Die Zuständigkeit ergibt sich aus dem gewählten Studiengang bzw. aus dem Ausbildungsstand.

Es empfiehlt sich, bezüglich der zuständigen Stelle im hiesigen Studentensekretariat (Tel. 0 69/7 98-32 91 bis 32 96) rechtzeitig Erkundigungen einzuholen.

Für **ausländische** Studienbewerberinnen und -bewerber:

Akademische Auslandsstelle
der Johann Wolfgang Goethe-Universität
Postfach 1119 32
6000 Frankfurt am Main 11

Feiertage und vorlesungsfreier Tag im SS 1992:

1. Mai	Tag der Arbeit
28. Mai	Christi Himmelfahrt
8. Juni	Pfingstmontag
9. Juni	Wäldchestag
18. Juni	Fronleichnam

Stadt- u. Univ.-Bibl.
Frankfurt/Main

JOHANN WOLFGANG GOETHE - UNIVERSITÄT

FRANKFURT AM MAIN

Postanschrift:

Johann Wolfgang Goethe-Universität
Postfach 111932, Senckenberganlage 31
6000 Frankfurt am Main 11

Telefon:

Kerngebiet: (069) 7981	bei Durchwahl: 798 + Nebenstelle
Klinikum: (069) 63011	bei Durchwahl: 6301 + Nebenstelle
Niederursel: (069) 58000	bei Durchwahl: 5800 + Nebenstelle

Telex:

Universität: 413932 unif d

Telefax:

Kerngebiet: (069) 798-8383
Klinikum: (069) 6301-6301
Niederursel: (069) 5800-9494
Staatsbauamt: (069) 798-8330
Weitere Telefaxanschlüsse: Siehe entsprechende Dienststellen
und Institute

Konten der Universitätskasse:

Landeszentralbank Girokonto 5 0001508, Bankleitzahl 500 000 00
Postgirokonto Frankfurt a. M. Nr. 2357-602, Bankleitzahl 500100 60
Frankfurter Sparkasse Nr. 28 605, Bankleitzahl 500 50102

VORLESUNGSVERZEICHNIS
FÜR DAS SOMMERSEMESTER

1992

Herausgeber: Präsident der Johann Wolfgang Goethe-Universität Frankfurt a. M.

Redaktion: Rosemarie Heller, Tel. 798-2234

Technische Gesamtherstellung: Hassmüller KG Graphische Betriebe, Frankfurt am Main

Redaktionsschluß: 2. 12. 1991

Verlag und Vertrieb: Univ.-Buchhandlung Blazek & Bergmann, Goethestr. 1, 6000 Frankfurt a. M.

Alle Rechte vorbehalten. Nachdruck, Vervielfältigung, fotomechanische Wiedergabe und Ablichtung, auch auszugsweise, sind nicht gestattet.

UNIVERSITÄTSPRÄSIDENT

Prof. Dr. **Klaus Ring**

Senckenberganlage 31, 10. OG, Raum 1003, Tel. 798-22 31 und 22 32

Sprechstunden: Nach Vereinbarung

Persönliche Referentin: **Sylvie v. Ziegeler**

Senckenberganlage 31, 10. OG, Raum 1002 a, Tel. 798-29 18

Strahlenschutzbevollmächtigter: Dipl.-Ing. **Klaus D. Schäfer**

10. OG, Raum 1007, Tel. 798-39 62

VIZEPRÄSIDENT

Prof. Dr. **Joachim Weidmann**

Senckenberganlage 31, 10. OG, Raum 1004, Tel. 798-22 36 und 22 37

Sprechstunden: Nach Vereinbarung

KANZLER

Dr. **Wolfgang Busch**

Senckenberganlage 31, 10. OG, Raum 1014, Tel. 798-22 40-22 42

Sprechstunden: Nach Vereinbarung

EHRENSENATOREN

Dr. phil. nat. h. c. **Erich Vierhub**

Frankfurt am Main

Dr. med. Dr. h. c. **Gottfried Bermann Fischer**

Camaiore (Lucca) Italien

Rechtsanwalt u. Notar Dr. iur.

Franz Schmidt-Knatz

Präsident der Polytechnischen Gesellschaft

Frankfurt am Main

Rechtsanwalt **Karl Gustav Ratjen**

Frankfurt am Main

Prof. Dr. rer. nat., Dr.-Ing. E. h., Dr. h. c.

Rolf Sammet

Vorsitzender des Aufsichtsrats der Hoechst AG

Frankfurt am Main

Gert Otto Becker

Vorsitzender des Vorstandes der Degussa AG

Frankfurt am Main

Dr. h. c. **Walter Hesselbach**

Frankfurt am Main

Ernst Gerhardt

Stadtkämmerer a. D.

Frankfurt am Main

Prof. Dr. Dr. h. c. mult. **Helmut Coing**

Frankfurt am Main

Dr. **Wilfried Guth**

Mitglied des Aufsichtsrates der

Deutschen Bank AG Frankfurt am Main

Dipl.-Ing. **Raimund Probst**

Frankfurt am Main

Dr. **Hanns Christian Schroeder - Hohenwarth**

Vorsitzender des Aufsichtsrates der BHF-BANK

Frankfurt am Main

EHRENBÜRGER

Dr. rer. pol., Dr. h. c. **Adolf Lowe**

Wolfenbüttel

Alan M. Stroock

New York

Oberstadtdirektor i. R. Dr. iur. **Bernhard Heun**

Düsseldorf

Bernhard Tacke

Monheim-Baumberg

Prof. Dr. phil. **Jacob Katz**

Jerusalem

PARTNERSCHAFTEN

Bulgarien:

Medizinische Akademie der
Wissenschaften, Sofia
Beauftragter: Prof. Dr. H.-P. Satter, Tel. 63 01-58 50

Burkina Faso:

Universität Ouagadougou
Beauftragter: Prof. Dr. E. Haberland, Fb 8, Tel. 7 98-27 53

CSFR:

Karls-Universität, Prag
Akademie der Wissenschaften, Prag
Beauftragter: Prof. Dr. K. Ring, Tel. 7 98-22 31

Frankreich:

Universités de Lyon I-III, Lyon
Beauftragter: Prof. Dr. K. Garscha, Fb 10, Tel. 7 98-2194

Großbritannien:

University of Southampton, Southampton
Beauftragter: Prof. Dr. J. Esser, Fb 3, Tel. 7 98-20 54
Keele University, Staffordshire
Beauftragter: Prof. Dr. W. Frey, Fb 10, Tel. 7 98-25 60

Israel:

Hebrew University of Jerusalem, Jerusalem
University of Tel Aviv, Tel Aviv
Beauftragter: Prof. Dr. Ch. Winter, Fb 16, Tel. 7 98-48 49

Italien:

Università degli Studi di Torino, Turin
Beauftragter: N. N.
Università degli Studi di Pisa, Pisa
Scuola Superiore di Studi Universitari e di Perfezionamento S. Ana, Pisa
Beauftragte: Prof. Dr. I. Staff, Fb 1, Tel. 7 98-29 91

Nigeria:

University of Maiduguri
Beauftragter: Prof. Dr. H. Jungraithmayr, Fb 8, Tel. 7 98-82 61

Baltische Republik Litauen:

Universität Vilnius
Beauftragter: Prof. Dr. Ch. Winter, Fb 16, Tel. 7 98-48 49

USA:

Trenton State College, Trenton, New Jersey
Beauftragter: Prof. Dr. E. Grefe, Fb 8, Tel. 7 98-29 93
University of Wisconsin-Madison, Madison, Wisconsin
Beauftragter: Prof. Dr. R. Hauser, Fb 2, Tel. 7 98-29 61

INHALTSVERZEICHNIS

Lehrveranstaltungen:

Fachbereich 1: Rechtswissenschaft	7
Fachbereich 2: Wirtschaftswissenschaften	15
Fachbereich 3: Gesellschaftswissenschaften	24
Fachbereich 4: Erziehungswissenschaften	33
Fachbereich 5: Psychologie	43
Fachbereich 6a: Evangelische Theologie	48
Fachbereich 6b: Katholische Theologie	51
Fachbereich 7: Philosophie	55
Fachbereich 8: Geschichtswissenschaften	57
Fachbereich 9: Klass. Philologie und Kunstwissenschaften	61
Fachbereich 10: Neuere Philologien	72
Fachbereich 11: Ost- u. außereurop. Sprach- u. Kulturwissenschaften	90
Fachbereich 12: Mathematik	96
Fachbereich 13: Physik	101
Fachbereich 14: Chemie	109
Fachbereich 15: Biochemie, Pharmazie u. Lebensmittelchemie	116
Fachbereich 16: Biologie	121
Fachbereich 17: Geowissenschaften	128
Fachbereich 18: Geographie	135
Fachbereich 19: Humanmedizin	138
Fachbereich 20: Informatik	168
Fachbereich 21: Sportwissenschaften u. Arbeitslehre	169
Didakt. Zentrum (u. a. Sprachunterricht, Fernstudium)	174
Zentrum für Nordamerikaforschung (ZENAF)	175
Veranstaltungen zum Umweltproblem	176
Veranstaltungen für Hörer aller Fachbereiche (u. a. Gastprofessuren)	177
Personenverzeichnis	181
Namensverzeichnis	283

Soweit von den Fachbereichen angegeben ist, sind die Veranstaltungen durch folgende Symbole gekennzeichnet:

- Vb = Beginn der jeweiligen Veranstaltung
- V = Vorlesung
- S = Seminar
- P = Proseminar
- Ü = Übung
- K = Kurs
- PR = Praktikum
- AG = Arbeitsgemeinschaft
- E = Exkursion
- UK = Unterricht am Krankenbett
- KO = Kolloquium
- GK = Grundkurs
- GS = Grundstudium
- HS = Hauptstudium

Darüber hinaus haben einige Fachbereiche weitere Abkürzungen verwendet, deren Erklärung beim betreffenden Fachbereich zu finden ist.

Die nachstehend aufgeführten Veranstaltungen finden statt, sofern die Mittelzuweisungen bzw. die Personalstellensituation dies erlaubt.

FACHBEREICH 1: RECHTSWISSENSCHAFT

Das Veranstaltungsangebot orientiert sich am Studienplan des Fachbereichs Rechtswissenschaft. Nähere Informationen über den Aufbau des Studiums der Rechtswissenschaft enthalten folgende Broschüren:

- „Studium der Rechtswissenschaft in Ffm.“ (Studienplan mit Erläuterungen und allgemeinen Hinweisen), erhältlich im Dekanat;

- „Vorlesungskommentar zum SS 1992“ (liegt ab Ende des WS vor);

Für Studienanfänger wird eine spezielle 3tg. Orientierungsveranst. vor Vorlesungsbeginn angeboten; Einzelheiten hierzu werden brieflich mitgeteilt.

Für Fragen und Sorgen steht die Studienberatung des Fachbereichs für Stud. aller Semester zur Verfügung.

Sprechstunden: Di Mi 9.30–11.30; nur während der Vorlesungszeit: Fr 9.30–11.30

Gruppenberatung, bes. für Examensgruppen, ist nach telef. Vereinb. (798-3362 bzw. 3619) möglich.

* **zugl. Vertiefungsveranstaltung für Rechtsreferendare gem. § 25 Abs. 6 JAG**

VERANSTALTUNGEN FÜR STUDIENANFÄNGER

- | | | |
|---------|--|---------------|
| 010016/ | Grundlagen des Rechts (sozialwiss., methodolog., historisch – in Verb. m. einer Einführung in den jurist. Studiengang), (rechtswiss. u. fachübergreifende sozialwiss.-rechtswiss. Einführungsveranst. gem. § 9 Abs. 1 Ziff. 2 b JAG) mit AG (Vb 21.4.) (1. Sem.); Mo 8–10 Benöhr, Di 10–12 Meyer, Mi 8–10 Kübler, 10–12 Weyers, Do Fr 10–12 Paul, Naucke | Gem.-Veranst. |
| 010029/ | KO Vertiefungsveranst. zu Nr. 010016, Mo–Fr 14–16 (Vb 21.4.) (1. Sem.); Mo Benöhr, Di Meyer, Mi Weyers, Do Paul, Fr Naucke | Gem.-Veranst. |
| 010032/ | KO Vertiefungsveranst. zu Nr. 010016, Grundlagen der Umweltstrafjustiz (im Rahmen d. Grundlagenveranst. Rechtstheorie I), Di 14–16 (Vb 21.4.) (1. Sem.); Paul u. Schöndorf | Gem.-Veranst. |

RECHTSTHEORIE, RECHTSSOZIOLOGIE, RECHTSPHILOSOPHIE

- | | | |
|------------------|--|---------------|
| 010045/01189 | V+Ü Einführung in die Rechtsphilosophie u. -soziologie (Grundlagenveranst. gem. § 9 Abs. 1 Ziff. 2 c JAG) mit Grundlagenschein, Mi 8–10 (Vb 22.4.) (2. Sem.) | Günther |
| 010058/01097 | V+Ü Rechtstheorie II (Schwerpunkt Methodenlehre) m. Übungen (Grundlagenveranst. gem. § 9 Abs. 1 Ziff. 2 c JAG) m. Grundlagenschein, Fr 10–12 (Vb 24.4.) (2. Sem.) | Paul |
| 010061/ | V Neuere Entwicklungen in der anglo-amerikanischen Rechtstheorie, Mo 14–16 (Vb 27.4.) (ab 4. Sem.); Olsen u. Simitis | Gem.-Veranst. |
| 010074/01189 | KO zum strafrechtlichen Schuldbegriff II*, Mi 16–18 (Vb 22.4.) (ab 4. Sem.) | Günther |
| 010087/01234 | KO Sprache und Recht: Die Gerichtsrede (WFG 2)*, Do 16–18 (Vb 23.4.) (2. Sem.) | Seibert |
| Seminare: | | |
| 010090/01064 | S Die prakt. Philosophie Kants in i. Bedeutung f. eine moderne Rechtsbegründung insbes. am Beisp. d. Theorie polit. Gerechtigkeit v. Otfried Höffe, Do 17–19 (Vb 30.4.) | E. A. Wolff |
| 010100/01097 | S Rechtssoziol-, rechtsvergleichendes Seminar: Verfassungsentwicklung in Lateinamerika (WFG 2), Do 16–18 (Vb 23.4.) (2. Sem.) | Paul |
| 010113/01033 | S rechtsphil.-rechtssoziol. Seminar*, Mo 18–20 (Vb 27.4.) (5. Sem.) | Lüderssen |

RECHTSGESCHICHTE

- 010126/01013 V+Ü Rechtsgeschichte II (Recht, Staat und Gesellschaft d. bürgerl. Epoche) m. Übungen (Grundlagenveranst. gem. § 9 Abs. 1 Ziff. 2c JAG) m. Grundlagenschein, Di 12-13, Mi 10-12 (Vb 21.4.) (ab 2. Sem.) Diestelkamp
- 010139/01013 V Privatrechtsgeschichte der Neuzeit (WFG 1), Mi Do 12-13 (Vb 22.4.) (ab 5. Sem.) Diestelkamp
- 010142/01030 V Römische Rechtsgeschichte (WFG 1), Do 14-16 (Vb 23.4.) (ab 5. Sem.) Troje
Dilcher
- 010155/01066 V Deutsche Rechtsgeschichte, Mo 12-14 (Vb 27.4.) (ab 4. Sem.)
010168/01111 V Recht und rechtswiss. Denken seit d. Französischen Revolution, Mi 16-18 (Vb 29.4.) (ab 3. Sem.) Wilhelm
- 011196/ V Ziele und Methoden der Rechtsgesch., Mi 16-18 (Vb 22.4.); Benöhr, Diestelkamp, Dilcher u. Stolleis Gem.-Veranst.
- Seminar:**
- 010171/01167 S Rechtshistorisches Seminar, n.V., Vorbespr. 18.2., 12.30, R 407 J Benöhr
- 010184/01013 S Rechtshistorisches Seminar, Di 16-18 (Vb 21.4.) (ab 3. Sem.) Diestelkamp
- 010197/01066 S zur deutschen Rechtsgeschichte: Der Sachsenspiegel u. d. sächsische Recht, n.V. Dilcher
Troje
- 010207/01022 S Rechtsgeschichte, Do 17-20 (Vb 23.4.) (5. Sem.)
010210/01167 S Rechtsfragen d. Wirtschafts- u. Sozialpolitik in Frankfurt am Ende des 19. u. zu Beginn d. 20. Jhs., n.V. (4. Sem.) Vorbespr. 18.2., 11.30 Raum J. 407 Benöhr
Dilcher
- 010223/01066 K Quellenlektüre z. Vorl. 010155, Mo 16-18 (Vb 27.4.)
011206/ S Neuere Arbeiten zur Rechtsgeschichte, Mi 18-20 (Vb 22.4.); Benöhr, Diestelkamp, Dilcher u. Stolleis Gem.-Veranst.

PRIVATRECHT

- 010236/ V Zivilrecht I (Person u. Rechtsgeschäft), Mo Mi 14-16 (Vb 22.4.) (2. Sem.); Benöhr u. Loewenheim Gem.-Veranst.
- 010249/01021 V+Ü Zivilrecht II (einzelne Vertragstypen), m. Übungen im Bürgerl. Recht f. Anfänger (studienbegl. Leistungskontrolle gem. § 9 Abs. 1 Ziff. 4, Abs. 2 JAG), zugl. Vordiplom Fb 3, Mo Mi 12-14 (Vb 27.4.) (3. Sem.) Mertens
- 010252/01025 V+Ü Zivilrecht III (Eigentum) m. Übungen im Bürgerl. Recht f. Fortgeschr. (Hausarbeiten), Mi 10-12, Do 12-13 (Vb 22.4.) (4. Sem.) Ruhwedel
- 010265/01032 V+Ü Zivilrecht IV (Ausgleichsbeziehungen) m. Übungen im Bürgerl. Recht f. Fortgeschr. (Klausuren) *, Di Mi Do 8-10 (Vb 21.4.) (5. Sem.) Wiethölter
- 010278/01098 V+Ü Zivilrecht V (Geld u. Kredit) m. Übungen im Bürgerl. Recht f. Fortgeschr. (Klausuren), Mo 8-10, Mi 10-12 (Vb 22.4.) (6. Sem.) Kübler
- 010281/01066 V+Ü Zivilrecht VI a (Familienrecht) m. Übungen im Bürgerl. Recht f. Fortg. (Hausarbeiten), Fr 12-14 (Vb 24.4.) (6. Sem.) Dilcher
- 010294/01030 V+Ü Zivilrecht VI b (Erbrecht) mit Übungen im Bürgerl. Recht f. Fortg. (Hausarbeiten), Do 10-12 (Vb 23.4.) (6. Sem.) Troje
Weiss
- 010304/01113 V Arbeitsrecht, Di Do 8-10 (Vb 21.4.) (4. Sem.)
010317/01127 V Unternehmens- u. Gesellschaftsrecht I, Di Do 10-12 (Vb 21.4.) (4. Sem.) Kohl
M. Wolf
- 010320/01063 V Zivilverfahrensrecht I, Di Do 10-12 (Vb 21.4.) (5. Sem.)
010333/01055 V Zivilverfahrensrecht II (ZwangsvollstreckungsR), Do 8-10 (Vb 23.4.) (6. Sem.) Gilles
- 010346/ K Klausurenkurs im Zivilrecht im Wechsel m. d. Klausurenkurs im Öffentl. Recht, Mo 16-18 (Bespr.) Fr 13-18 (Klausuren) (Vb 27.4.) (ab 7. Sem.); N.N. u. N.N. Gem.-Veranst.

010359/	V	Examinatorium im Zivilrecht, Di 10–12 (Vb 21.4.) (7. Sem.); Diestelkamp u. Pfeiffer	Gem.-Veranst. N. N.
010362/	Ü	Propädeut. Übung im Zivilrecht,	
010375/01204	V	Unterhaltsrecht im Familiengericht (WFG 3)*, Di 8–10 (Vb 28.4.) (ab 6. Sem.)	Hein
010388/01241	V	Internationales Privatrecht (WFG 4)*, Mo 14–16, Di 14–15 (Vb 21.4.) (ab 5. Sem.)	Juenger
010391/01019	V	Aktuelle Probleme aus dem Wettbewerbsrecht, gewerbl. Rechtsschutz u. Urheberrecht (WFG 7)*, Do 10–12 (Vb 30.4.) (6. Sem.)	Loewenheim
010401/01094	V	Allgemeines Steuerrecht (WFG 7), Mo 10–12 (Vb 27.4.) (ab 5. Sem.)	Weber
010414/01027	V	Aktuelle Rechtsfragen des Betriebsverfassungsrechts*, Mi 14–16 (Vb 22.4.) (ab 4. Sem.)	Simitis M. Wolf
010427/01063	V	Europäisches Privatrecht*, Do 14–16 (Vb 23.4.) (ab 5. Sem.)	
010430/01048	K	Wiederholungs- u. Vertiefungskurs im Zivilprozeßrecht*, Di 16–18 (Vb 21.4.) (ab 6. Sem.)	Deubner Kempen
010443/01228	V	Arbeitsverfassungsrecht*, Mi 14–16 (Vb 29.4.) (5. Sem.)	
010456/01209	V	Anwaltshandeln, Anwaltsrolle, Anwaltsrecht*, Fr 14–16 (Vb 24.4.) (6. Sem.)	Hahn
010469/01238	V	Internationale Vertragsgestaltung (WFG 4)*, Do 16–18 (Vb 23.4.) (ab 6. Sem.)	Salger
010472/	V	Jugendhilferecht – Fragen d. Kindschaftsrechts, n.V.; Salgo u. Simitis	Gem.-Veranst.
010485/01240	KO	Öffentliches Wirtschaftsrecht dargest. anhand prakt. Fälle, Mi 19–21 (Vb 29.4.) (ab 7. Sem.)	Kewenig
010498/01242	KO	Aktuelle Probleme des Handels- u. Gesellschaftsrechts, Mo 8–10 (Vb 27.4.) (6. Sem.)	Littbarski
011264/01239	KO	Grundfragen des internat. Zivilprozesses (WFG 3 u. 4)*, n.V. (ab 5. Sem.)	Pfeiffer
010508/	KO	Ausgewählte Probleme aus dem Unternehmens- u. Gesellschaftsrecht mit rechtsvergl. Aspekten (WFG 7)*, Mi 16–18, 14tgl. (Vb 29.4.) (4. Sem.); Juenger u. Döser	Gem.-Veranst.

Seminare:

010511/01032	S	Zivilrecht, n.V.	Wiethölter
010524/01241	S	zum Internationalen Privatrecht (Schuldrecht) (WFG 4)*, Di 16–18 (Vb n.V.) (5. Sem.)	Juenger
010537/01167	P	Schuldrecht, Mo 16–18, n.V., Vorbespr. 18.2., 11.00, Raum J. 407	Benöhr Mertens Weyers Weiss M. Wolf Gilles
010540/01021	S	Wirtschaftsrecht u. Rechtspolitik, Di 18–20 (Vb 21.4.) (7. Sem.)	Zenz
010553/01031	S	Zivilrechtl. Seminar*, Fr 14–16 (Vb 24.4.) (5. Sem.)	Loewenheim
010566/01113	S	Arbeitsrechtl. Seminar, Di 16–18 (Vb 21.4.) (5. Sem.)	Kohl Finger
010579/01063	S	Zivilrechtl. Seminar*, n.V. (ab 5. Sem.)	
010582/01055	S	Rechtsvergl. Seminar, Fr 16–18 o. n.V. (Vb 24.4.) (6. Sem.)	Gem.-Veranst.
042152/04475	S	Reformtendenzen im Nichtehelehenrecht, Di 8–10 (Vb 28.4.) (5. Sem.)	Gem.-Veranst.
010605/01019	S	für gewerbl. Rechtsschutz u. Urheberrecht, Di 16–18 (Vb 28.4.) (ab 6. Sem.)	
010618/01127	S	Gesellschaftsrechtl. Seminar, Do 14–16 (Vb 23.4.) (ab 5. Sem.)	
010621/01068	S	Familienrecht*, Mi 16–18 (Vb 29.4.) (ab 5. Sem.)	
010634/	S	Bankrechtl. Seminar: Grundfragen des Verbraucherkredits, Mo 18–20 (Vb 27.4.) (5. Sem.); Heinsius u. Kübler	
010647/	S	Familienrecht, Spezialprobleme d. Scheidungsfolgenrechts, Di 10–12 (Vb 21.4.) (5. Sem.); Hein u. Troje	

STRAFRECHT

010650/01231 V	Strafrecht I (Straftat und Rechtsfolgen), Di Do 10–12 (Vb 21.4.) (2. Sem.)	Albrecht
010663/01064 V+Ü	Strafrecht II (bes. Formen d. Kriminalität) m. Übungen f. Anfänger (studienbegl. Leistungskontrollen gem. § 9 Abs. 1 Ziff. 4 Abs. 2 JAG) (zugl. Vordiplom Fb 3), Do Fr 10–12, Fr 14–16 (Vb 23.4.) (3. Sem.)	E. A. Wolff
010676/01229 V	Strafrecht III (Grundzüge des Strafverfahrens), Mo 14–16 (Vb 27.4.) (4. Sem.)	Herzog
010689/01033 Ü	im Strafrecht für Fortg., Mo Mi 14–16 (Klausuren 14–18) (Vb 23.4.) (5. Sem.)	Lüderssen
010692/01229 KO+K	Examinatorium im Strafrecht, (Klausurenkurs u. Vertiefungskoll.), Fr Klausuren 14–18, Koll. n.V. (ab 6. Sem.)	Herzog Albrecht
010702/01231 V	Strafvollzug (WFG 10), Do 14–16 (Vb 23.4.) (5. Sem.)	Albrecht
010715/01022 KO	über höchstrichterliche Entscheidungen in Strafsachen (WFG 10)*, Di Do 12–13 (Vb 21.4.) (6. Sem.)	Naucke Jäger
010728/01056 KO	Kriminalpolitik*, Mi 10–12 (Vb 22.4.) (ab 4. Sem.)	Jäger
010731/01195 KO	Aktuelle Probleme der Strafprozeßgesetzgebung (WFG 10)*, Di 16–18 (Vb 21.4.) (5. Sem.)	Fünfsinn
010744/01193 V	Praxis der Strafverteidigung (WFG 10), Do 16–18 (Vb 23.4.) (5. Sem.)	Hamm
010757/01201 KO	Deutsch-Amerikanische Strafrechts- und Strafprozeßvergleiche*, Di 14–16 (Vb 21.4.) (ab 6. Sem.)	Nestler-Tremel
010760/01173 KO	Strafrechtlicher Lektürekurs (WFG 10)*, Di 14–16 (Vb 21.4.) (ab 5. Sem.)	Prittowitz
Seminare:		
010773/01083 S	Strafrechtstheoret. Seminar, Do 19–21 (Vb 23.4.) (ab 7. Sem.)	Hassemer
010786/01022 S	Strafrechtl. Seminar*, Do 16–18 (Vb 30.4.) (4. Sem.)	Naucke
010799/01231 S	Kriminologisches Seminar, Mi 16–18 (Vb 22.4.) (5. Sem.)	Albrecht
010809/01033 S	Strafrechtl. Seminar*, Di 18–20 (Vb 21.4.) (5. Sem.)	Lüderssen
010812/	S Sexueller Mißbrauch als Gegenstand gerichtl. Verfahren, Di 18–20 (Vb 28.4.) (ab 5. Sem.); Jäger, Saigo u. Zenz	Gem.-Veranst.
010825/	S Kriminologie und Kriminalpolitik vor dem Phänomen der konformen Kriminalität, Mo 16–18 (Vb 27.4.) (ab 4. Sem.); Jäger u. Hess	Gem.-Veranst.

ÖFFENTLICHES RECHT

010838/01137 V	Staats- u. Verwaltungsrecht I, Mo 10–12, Di 8–10 (Vb 21.4.) (2. Sem.)	Steinberg
010841/01012 V	Staats- u. Verwaltungsrecht II, Mo Di 10–12 (Vb 27.4.) (3. Sem.)	Denninger
010854/01057 V	Staats- u. Verwaltungsrecht III, Mo 10–12, Mi 8–10 (Vb 22.4.) (4. Sem.)	Schmidt
010867/01089 V	Staats- u. Verwaltungsrecht IV a, (Kommunalrecht)*, Di 10–12 (Vb 21.4.) (5. Sem.)	Stolleis
010870/	V Staats- u. Verwaltungsrecht IV b, (Sozialrecht I), (5. Sem.)	N. N.
010883/01029 V	Staats- u. Verwaltungsrecht V, Mo 14–16 (Vb 27.4.) (ab 6. Sem.)	Staff
010896/01137 Ü	im Öffentl. Recht f. Anfänger (A–L), (studienbegl. Leistungskontrollen gem. § 9 Abs. 1 Ziff. 4, Abs. 2 JAG) (zugl. Vordiplom Fb 3), Bespr. Di 14–16, Klausuren 14–18 (Vb 21.4.) (4. Sem.)	Steinberg
010906/01089 Ü	im Öffentl. Recht f. Anfänger (M–Z) (studienbegl. Leistungskontrollen gem. § 9 Abs. 1 Ziff. 4, Abs. 2 JAG), (zugl. Vordiplom Fb 3), Bespr. Di 14–16, Klausuren 14–18 (Vb 21.4.) (4. Sem.)	Stolleis
010919/01012 Ü	im Öffentl. Recht f. Fortg. (A–L), Bespr. Di 14–16, Klausuren 14–18 (Vb 28.4.) (6. Sem.)	Denninger
010922/01029 Ü	im Öffentl. Recht f. Fortg. (M–Z), Bespr. Di 14–16, Klausuren 14–18 (Vb 21.4.) (6. Sem.)	Staff

010935/01153	KO Examinatorium im Öffentl. Recht, Mi 10–12 (Vb 22.4.) (ab 7. Sem.)	Bothe
010948/01057	K Klausurenkurs im Öffentl. Recht, (im Wechsel m. d. Klausurenk. im Zivilrecht), Bespr. Mo 16–18, Klausuren Fr 13–18 (Vb 8.5.) (7. Sem.)	Schmidt
010951/	V Grundzüge des Völker- u. Europarechts, Mi 10–12 (Vb 22.4.) (5. Sem.)	N. N. Bothe
011235/01153	V Völkerrecht (Vertiefung), Mi 8–10 (Vb 22.4.) (5. Sem.)	Bothe
011248/01146	V Recht des „Europäischen Binnenmarktes“, Mo 16–18 (Vb 27.4.) (6. Sem.)	Scherer Bothe
011251/01153	V Europarecht (Vertiefung), Di 10–12 (Vb 21.4.) (5. Sem.)	Bothe
010964/01086	V Verwaltungsorganisation Öffentl. Dienstrecht (WFG 6), Mo 8–10 (Vb 27.4.) (5. Sem.)	Meyer
010977/01207	V Ausgewählte Politikbereiche der EG (Jean Monnet-Programm), Mi 14–17 (Vb 22.4.) (5. Sem.)	N. N.
010980/01237	V Verfassungsschutzrecht, Mi 14–15 (Vb 23.4.) (5. Sem.)	Schlink
010993/01119	V Öffentl. Wirtschaftsrecht, Do 8–10 (Vb 23.4.) (5. Sem.)	N. N.
011002/01237	V Sozialrecht II, Di 14–16 (Vb 21.4.) (ab 5. Sem.)	Schlink
011015/01127	V Das Recht der Massenmedien, Do 16–18 (Vb 23.4.) (5. Sem.)	Kohl
011028/	KO Europäisches Arbeitsrecht*, Do 16–18 (Vb 23.4.) (ab 5. Sem.); Simitis u. Weiss	Gem.-Veranst.
Seminare:		
011031/01089	S z. Öffentl. Recht, Di 17.30–20 (Vb 21.4.) (5. Sem.)	Stolleis
011044/01086	S Öffentl.-rechtl. Seminar, Mo 18–20 (Vb 27.4.) (ab 5. Sem.)	Meyer
011057/01237	S „Der soziale Staat“, Di 16–18 (Vb 21.4.) (5. Sem.)	Schlink
011060/01012	S Staatsrechtl. Seminar, Mo 14–16 (Vb 27.4.) (ab 6. Sem.)	Denninger

DATENVERARBEITUNG, DATENSCHUTZ

011073/01168	V Grundlagen der Informatik f. Juristen II, Sa 8–12, Blockveranst. (Vb 25.4.) (alle Sem.)	Quiring-Kock Simitis
011086/01027	V Datenschutzrecht*, Do 14–16 (Vb 23.4.) (ab 3. Sem.)	
011099/01198	KO+Ü Informationstechnologie in Rechtswissenschaft und -praxis I, Fr 10–12 (Vb 24.4.) (alle Sem.)	Maruhn
011109/01198	KO+Ü Informationstechnologie in Rechtswissenschaft und -praxis II, Di 16–18 (Vb 28.4.) (alle Sem.)	Maruhn
Seminar:		
011112/01091	S Datenschutzrecht*, Mi 15–17 (Vb 22.4.) (ab 6. Sem.)	Rüpke

SONSTIGE LEHRVERANSTALTUNGEN

011125/01214	K Einführung in die französ. Rechtsterminologie und in die Grundlagen des franz. Rechts (in franz. Sprache), Mi 16–18 (Vb 22.4.) (alle Sem.)	Andréani Bergfeld
011138/01124	K Latein für Juristen, Di 16–18 (Vb 21.4.) (alle Sem.)	
011141/01215	K Einführung in die italienische Rechtssprache, Do 16–18 (Vb 23.4.) (alle Sem.)	Gelardi
011154/01227	K Einführung in die englische u. amerikanische Rechtssprache, Mi 12–14 (Vb 22.4.) (alle Sem.)	Stewart
011167/01218	KO Ausgewählte Entscheidungen des Bundesverfassungs- gerichts, Di 17–18, 14tgf. (Vb 5.5.) (ab 4. Sem.)	Mahrenholz
011219/	KO Aktuelle Fragen d. Rechtspolitik, Di 18–20 (Vb 21.4.); Hassemer, Meyer u. Simitis	Gem.-Veranst.

WIRTSCHAFTSWISSENSCHAFTLICHE VORLESUNG FÜR JURISTEN

011222/

V Buchführung u. Bilanzierung f. Juristen: handels- u. steuerrechtl.
Rechnungslegung, Fr 8-10 (Vb s. Aush.) (alle Sem.)

N. N.

RECHTSWISSENSCHAFTLICHE VORLESUNG FÜR WIRTSCHAFTSWISSENSCHAFTLER

011170/01029 V+Ü Öffentl. Recht f. Wirtschaftswiss., Mo 16-20 (Vb 27.4.)
(ab 3. Sem.)

Staff

011183/ V+Ü Privatrecht für Wirtschaftswiss., Di Do 10-12 (ab 3. Sem.)

N. N.

Alles unter *einem Dach*

KUNST
REISE
HOBBY
ROMANE
FACHBÜCHER
TASCHENBÜCHER
KINDER- u. JUGENDBÜCHER
ABONNEMENTVERWALTUNG

UNIVERSITÄTS- BUCHHANDLUNG
BLAZEK & BERGMANN

GOETHESTRASSE 1 · 6000 FRANKFURT/M. 1 · ☎ (069) 28 86 48 · FAX (069) 28 36 84

Studienliteratur

Bleckmann, Prof. Dr. Dr. Albert

Europarecht

Das Recht der Europäischen Gemeinschaften

5., neubearbeitete und erweiterte Auflage

1990. XXVI, 917 Seiten. Kartonierte DM 74,-

Seidl-Hohenveldern, Prof. Dr. Ignaz

Völkerrecht

6., neubearbeitete Auflage

1987. XXIV, 458 Seiten. Kartonierte DM 49,-

Das Recht der Internationalen Organisationen

5., neubearbeitete Auflage

1992. In Vorbereitung

Bleckmann, Prof. Dr. Dr. Albert

Staatsrecht II – Die Grundrechte

3., um die Besonderen Grundrechtslehren erweiterte Auflage

1989. XXII, 1048 Seiten. Gebunden DM 98,-

Ule, Prof. Dr. Carl Hermann /

Laubinger, Prof. Dr. Hans-Werner

Verwaltungsverfahrenrecht

Ein Studienbuch

3., neubearbeitete Auflage

1986. XXIX, 598 Seiten. Kartonierte DM 48,-

Medicus, Prof. Dr. Dieter

Bürgerliches Recht

Eine nach Anspruchsgrundlagen geordnete Darstellung zur Examensvorbereitung

15., neubearbeitete Auflage

1991. XV, 620 Seiten. Kartonierte DM 36,-

Brox, Prof. Dr. Hans

Allgemeiner Teil des Bürgerlichen Gesetzbuchs

15., verbesserte Auflage

1991. XXIV, 369 Seiten. Kartonierte DM 28,-

Erbrecht

13., verbesserte Auflage

1991. XXXIV, 497 Seiten. Kartonierte DM 31,-

Deutsch, Prof. Dr. Erwin

Unerlaubte Handlungen und Schadensersatz

Ein Grundriß

2., überarbeitete und ergänzte Auflage

In Vorbereitung

Müller, Prof. Dr. Klaus

Sachenrecht

2., neubearbeitete Auflage

1990. LI, 961 Seiten. Kartonierte DM 68,-

Schilken, Prof. Dr. Eberhard

Gerichtsverfassungsrecht

1990. XXX, 396 Seiten. Kartonierte DM 46,-

Brox, Prof. Dr. Hans / Walker, Dr. Wolf-D.

Zwangsvollstreckungsrecht

3., neubearbeitete Auflage

1990. XLV, 982 Seiten. Kartonierte DM 69,-

Eisenberg, Prof. Dr. Ulrich

Kriminologie, Jugendstrafrecht, Strafvollzug

3., völlig überarbeitete und teilweise neugestaltete Auflage

1991. XII, 251 Seiten. Kartonierte DM 39,-

Roxin/Schünemann/Haffke

Strafrechtliche Klausurenlehre mit Fallrepetitorium

5., neubearbeitete und erweiterte Auflage

1992. ca. 450 Seiten. Kartonierte ca. DM 38,-

Schmidt, Prof. Dr. Karsten

Handelsrecht

3., völlig neu bearbeitete und erweiterte Auflage

1987. XXXIII, 948 Seiten. Kunststoff DM 124,-

Gesellschaftsrecht

2., völlig neu bearbeitete und erweiterte Auflage

1991. LIII, 1628 Seiten. Kunststoff DM 178,-

Carl
Heymanns
Verlag

218 10 91

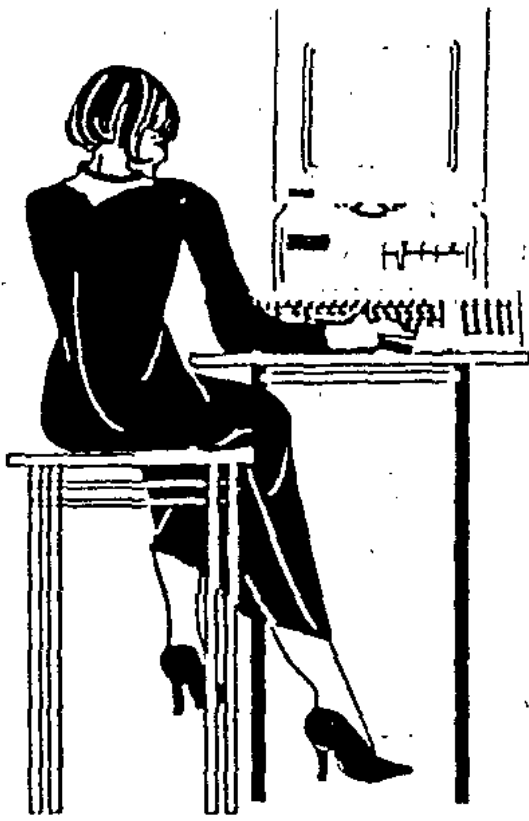

Kommen Sie zu uns.
Bei uns sind Sie in guten Händen.



W.I.R.
ZEITARBEIT

W.I.R GmbH
Mainzer Landstr. 87-89
6000 Frankfurter a. M. 1
Tel. (069) 23 66 77

*Suchen
Sie
Arbeit im
kaufmännischen
oder
gewerblichen
Bereich ?*

Wir bieten:

- sicheren Arbeitsplatz
- leistungsgerechte Bezahlung
- Weihnachts- und Urlaubsgeld
- Vermögenswirksame Leistungen
- gutes Arbeitsklima durch partnerschaftliches Miteinander

W.I.R GmbH

gehört mit über 30 Niederlassungen zu den »Top Ten«
der Branche



FACHBEREICH 2: WIRTSCHAFTSWISSENSCHAFTEN

GRUNDSTUDIUM EINFÜHRUNGSVERANSTALTUNGEN

020019/02146	V+Ü Orientierungsphase: Einführung in das Stud. der Wirtschaftswissenschaften, Blockveranst. vom 21.-23.4.	Kaas
020022/02178	V+Ü Mikroökonomie I, Mi Do 8-10 (Vb 22.4.) (2. Sem.)	Sautter
020035/02028	V+Ü Mikroökonomie I, Mi Do 8-10 (Vb 22.4.) (2. Sem.)	Tietz
020048/02207	V+Ü Makroökonomie I, Mi Do 8-10 (Vb 22.4.) (3. Sem.)	Gebauer
020051/02180	V+Ü Makroökonomie I, Mi Do 8-10 (Vb 22.4.) (3. Sem.)	Spahn
020064/02265	V+Ü Grundzüge der Investitionstheorie, Mo 12-14 (Vb 27.4.) (2. Sem.)	Terberger
020077/02265	V+Ü Grundzüge der Finanzierungstheorie, Di 12-14 (Vb 21.4.) (2. Sem.)	Terberger
020080/02257	V+Ü Produktionstheorie, Mi 12.30-14 (Vb 22.4.) (3. Sem.)	Isermann
020093/02279	V+Ü Absatztheorie, Do 16-18 (Vb 23.4.) (3. Sem.)	Link
020103/02154	V+Ü Kosten- und Leistungsrechnung, Di 16-17.30 (Vb 21.4.) (3. Sem.)	Mitschke
020116/02146	V+Ü Bilanzen, Mo 10-12 (Vb 27.4.) (3. Sem.)	Mellwig
020129/02113	V+Ü Statistik I, Di Do 10-12 (Vb 21.4.) (2. Sem.)	Hochstädter
020132/02261	V+Ü Statistik II, Di Fr 10-12 (Vb 21.4.) (3. Sem.)	Neubauer
011183/	V+Ü Privatrecht für Wirtschaftswissenschaftler, Di Do 10-12 (Vb 21.4.) (4. Sem.)	N. N.
011170/01029	V+Ü Öffentliches Recht für Wirtschaftswissenschaftler, Mo 16-18 (18-20 = AGs) (Vb 27.4.) (3. Sem.)	Staff
020145/	V+Ü Einführung in das betriebl. Rechnungswesen, Fr 8-10 (Vb 24.4.) (1. Sem.)	N. N.
020158/	V+Ü Einführung in das volkswirtschaftl. Rechnungswesen, Mo 12-14 (Vb 27.4.) (1. Sem.)	N. N.
020161/02206	V+Ü Mathematik I für Wirtschaftswissenschaftler, Di 9-10, Mi 10-12 (Vb 28.4.) (1. Sem.)	Ohse
020174/02206	Ü Mathematik I für Wirtschaftswissenschaftler, Di 8-9 (Vb 28.4.) (1. Sem.)	Ohse
020187/02146	V+Ü Mathematik II für Wirtschaftswissenschaftler, Mi 10-12, Fr 10-11 (Vb 22.4.) (2. Sem.)	Rommelfanger
020190/02146	Ü Mathematik II für Wirtschaftswissenschaftler, Fr 11-12 (Vb 24.4.) (2. Sem.)	Rommelfanger
020200/02146	KO Planung, Organisation und Ablauf des Hauptstudiums, Blockveranst. am 19.6., 9-13 Uhr (ab 3. Sem.) (unt. Mitarb. v. Petersen u. Rechmann)	Kaas

HAUPTSTUDIUM VOLKSWIRTSCHAFTSLEHRE

Vorlesungen:

020213/02124	V Mikroökonomie II u. Makroökonomie II, Mo 8.30-10, Di 8.30-10 (Vb 27.4.) (nach ZP)	Schefold
020226/02196	V Grundlagen der Wirtschaftspolitik, Mo 10-12 (Vb 27.4.) (nach ZP)	Hauser
020239/02208	V Quantitative Methoden der empirischen Wirtschaftsforschung, Do 10-12 (Vb 23.4.) (nach ZP)	Hujer
020242/02210	V Methoden der Strukturdiagnose und -prognose, Di 16-18 (Vb 28.4.) (nach ZP)	Knepel
020255/02028	V Wirtschaftsstruktur und Strukturpolitik, Mi 10-12 (Vb 22.4.) (nach ZP)	Meißner
020268/02028	V Infrastrukturpolitik, insbes. Umweltökonomie, Mi 8.30-10 (Vb 22.4.) (nach ZP)	Meißner

020271/02190 V	Theorie und Praxis der Umweltpolitik, Fr 9–10 (Vb 24.4.) (nach ZP)	Fassing Biehl
020284/02198 V	Europäische Integration, Mi 10–12 (Vb 22.4.) (nach ZP)	
020297/02022 V	Europäische Währungsintegration, Do 10–12 (Vb 23.4.) (nach ZP)	Kasten Spahn
020307/02180 V	Währungstheorie und -politik Di 14–16 (Vb 21.4.) (nach ZP)	
020310/02242 V	Die Harmonisierung nationaler finanzwirtschaftspolitischer Instrumente in der EG, Di 11–12 (Vb 21.4.) (nach ZP)	Andel
020323/02164 V	Finanzwissenschaft für Betriebswirte und Handelslehrer, Mi 14–16 (Vb 29.4.) (nach ZP)	Marcus Andel
020336/02242 V	Finanzwissenschaft I, Mo 8.30–10, Di 8–9 (Vb 21.4.) (nach ZP)	
020349/02198 V	Finanzwissenschaft II: Ausgaben- und Budgetlehre, Di 10–12, Mi 12–13 (Vb 21.4.) (nach ZP)	Biehl
020352/02181 V	Analyse von Monats- und Geschäftsberichten der Deutschen Bundesbank, Do 8–10 (Vb 23.4.) (nach ZP)	Remsperger
020365/02049 V	Weltwährungssystem und Dritte Welt, Mo 16–18, 14tgl. (Vb 27.4.) (nach ZP)	Hankel
020378/02233 V+KO	Konjunktur- und Finanzmarktanalyse, Mi 8–10 (Vb 29.4.) (nach ZP)	Lipp
020381/02010 V	Konjunktur- und Wachstumstheorie und -politik, Mi 8.30–10 (Vb 22.4.) (nach ZP)	Abb
020394/02214 V	Verteilungstheorie und -politik, Di 8.30–10, Mi 10–11 (Vb 28.4.) (nach ZP)	Eisen Gehrig Gehrig
020404/02015 V	Ökonometrie II, Mi 8–10 (Vb 22.4.) (nach ZP)	
020417/02015 V	Input-Output-Analyse, Do 8–10 (Vb 23.4.) (nach ZP)	
020420/02028 V	Experimentelle Wirtschaftsforschung (Entscheidungs- und Verhaltensanalyse), Di 14–16 (Vb 28.4.) (nach ZP)	Tietz
020433/02245 V	Informationsökonomie – spieltheoret. Grundlagen und experi- mentelle Analyse, Mi 10–12, Do 13–14 (Vb 22.4.) (nach ZP)	Güth Eisen
020446/02214 V	Sozialpolitik II: Arbeitsökonomik, Di 14–16 (Vb 28.4.) (nach ZP)	
020459/02014 V	Mitbestimmung in Unternehmen als Instrument der Sozialpolitik, Mi 14–15 (Vb 29.4.) (nach ZP)	Döring Rolf-Engel Sautter
020462/02213 V	Alterssicherung in der BRD, Mi 12–14 (Vb 22.4.) (nach ZP)	
020475/02178 V	Entwicklungspolitik II, Mo 8.30–10 (Vb 27.4.) (nach ZP)	
020488/02256 V	Analyse und Bewertung der EG-Agrarpolitik, Mo 14–16 (Vb 27.4.) (nach ZP)	Schmitz
020491/02203 V	Wirtschaftspolit. Ziele und Strategien, nur: 12.5.; 23.6.; 7.7. jeweils 16–20 Uhr	Köhler Schmitz
020501/02256 V	Neue Politische Ökonomie, Mi 10–12 (Vb 22.4.) (nach ZP)	
020514/02143 V	Vergleichende Theorie der Wirtschaftssysteme, Di 10–12 (Vb 21.4.) (nach ZP)	Czayka
020527/02260 V	Theorie und Praxis der Planwirtschaft II: Reform und Trans- formation, Di 10–12 (Vb 21.4.) (nach ZP)	T. Bauer
020530/02143 V	Logik und Wissenschaftstheorie für Wirtschaftswissenschaftler, Fr 12–14 (Vb 24.4.) (nach ZP)	Czayka
Proseminare:		
020543/02010 P	Volkswirtschaftslehre, Di 10–12 (Vb 21.4.) (nach ZP)	Abb
020556/02242 P	Volkswirtschaftslehre, Mo 14–16 (Vb 27.4.) (nach ZP)	Andel
020569/02143 P	Volkswirtschaftslehre, Di 14–16 (Vb 21.4.) (nach ZP)	Czayka
020572/02015 P	Input-Output-Technik, Do 10–12 (Vb 23.4.) (nach ZP) (unt. Mitarb. v. Tomczyk)	Gehrig
020585/02245 P	Volkswirtschaftslehre, Do 8–10 und Blockseminar 22.–27.6. (Vb 23.4.) (nach ZP)	Güth
020598/02196 P	Volkswirtschaftslehre, Mi 8.30–10 (Vb 22.4.) (nach ZP)	Hauser
020608/02028 P	Umweltökonomik, Do 8.30–10 (Vb 23.4.) (nach ZP)	Meißner
020611/02180 P	Volkswirtschaftslehre, Di 16–18 (Vb 21.4.) (nach ZP)	Spahn

Seminare, Arbeitsgemeinschaften und Kolloquien:

020624/02124 S	Was bleibt von der Makroökonomie? Blockseminar in Hirschegg/Kleinwalsertal v. 22.-27.6. (ab 5. Sem.)	Schefold
020637/02010 S	Volkswirtschaftslehre, in 3 Blöcken: Fr 14-18 u. Sa 9-13; am: 12./13.6.; 27./28.6.; 10./11.7. (ab 5. Sem.)	Abb Czayka
020640/02143 S	Volkswirtschaftslehre, in 3 Blöcken (Fr/Sa) (ab 5. Sem.)	Güth
020653/02245 S	Volkswirtschaftslehre, Mi 18-20 und Blockseminar v. 22.-27.6. (Vb 22.4.) (ab 5. Sem.)	Hauser
020666/02196 S	Volkswirtschaftslehre, Di 14-16, Mi 12-13 (Vb 21.4.) (ab 5. Sem.) (unt. Mitarb. v. Ott)	Sautter
020679/02178 S	Volkswirtschaftslehre, Blockveranst. am 15./16.5. u. 3./4.7. (ab 5. Sem.)	Andel
020682/02242 S	Finanzwissenschaft, Blockveranst. im Kleinwalsertal (ab 6. Sem.)	Biehl
020695/02198 S	Finanzwissenschaft: EG-Finanzverfassung und ihre Reform, Blockveranst.: Di 13-16 am: 21. u. 28.4.; 4., 12., 19. u. 26.5.; 2.6. (ab 5. Sem.)	Gebauer
020705/02207 S	Grundfragen europäischer Zentralbankpolitik, Blockseminar am Europäischen Hochschulinstitut, Florenz	Meißner Fleischmann Hujer
020718/02028 S	Integration der neuen Bundesländer, Blockseminar in Hirschegg/Kleinwalsertal vom 11. bis 16.7. (ab 5. Sem.)	Tietz
020721/02039 S	Verkehrswissenschaften, Blockseminar Ende SS (ab 5. Sem.)	Schmitz
020734/02208 S	Ökonometrie, Do 16-18 (Vb 23.4.) (ab 5. Sem.)	Gehrig
020747/02028 S	Experimentelle Wirtschaftsforschung, Do 14-16 (Vb 23.4.) (ab 5. Sem.)	Gem.-Veranst.
020750/02256 S	Agrarpolitik, Blockseminar in Freudenberg, Anm. bis 28.2. (ab 5. Sem.) (unt. Mitarb. v. Hartmann)	Ritter
020763/02015 S	Umstellung einer Planwirtschaft im Modell, n.V. (ab 6. Sem.) (unt. Mitarb. v. Tomczyk)	T. Bauer
020776/	S+KO Die Transformation von Unternehmungen, Institutionen und Wirtschaftssystemen, n.V. (ab 5. Sem.) Vorbespr.: 21.1., 14 Uhr, Schumannstr. 60; Ritter u. Beer	T. Bauer
020789/02122 S	Transformationsprobleme in der Sowjetunion, Blockseminar, Anm. erforderl. (ab 5. Sem.)	Gem.-Veranst.
020792/02260 S	Probleme der Systemtransformation in Osteuropa und Ostdeutschland, Blockseminar: 25.-28.6., Vorbespr.: 20.2., 16-17 Uhr (ab 5. Sem.) (unt. Mitarb. v. Brücker)	Abb Eisen Hauser Fleischmann Sautter Schmitz Hauser Meißner Andel Häuser
020802/02260 S+E	Reform und Transformation der ungarischen Wirtschaft (mit Exkursion nach Ungarn), Blockseminar: 6.-12.7., Vorbespr.: 20.2., 17-18 Uhr (ab 5. Sem.)	Biehl
020815/	S Ökonomische Theorie der Technikentwicklung; Blockveranst. Ende SS (ab 5. Sem.); Eisen u. Fleischmann	T. Bauer
020828/02010 S	für Diplomanden, Mi 11.30-13 (Vb 22.4.)	Gem.-Veranst.
020831/02214 AG	für Diplomanden, n.V., 14tgl.	Abb
020844/02196 AG	für Diplomanden, Di 13-14 (Vb 28.4.)	Eisen
020857/02039 AG	für Dipl. und Doktoranden, n.V.	Hauser
020860/02178 AG	für Dipl. und Doktoranden, Mo 16-18 (Vb 27.4.)	Fleischmann
020873/02256 AG	für Dipl. und Doktoranden: Quantitative Agrarpolitik, n.V.	Sautter
020886/02196 AG	für Doktoranden, Mo 14-16 (Vb 27.4.)	Schmitz
020899/02028 KO	für Doktoranden n.V.	Hauser
020909/02242 KO	Finanzwissenschaft, Di 9-10 (Vb 21.4.) (nach ZP)	Meißner
020912/02019 KO	Aktuelle Probleme des Kapitalmarktes, (s. Aush.)	Andel
020925/02198 KO	Raumordnung und Regionalpolitik in Europa, Blockveranst.: Di 13-15.30; Termine: 16., 26. u. 30.6. und 7.7. (ab 5. Sem.)	Häuser
020938/02260 KO	Historische Entwicklung von Wirtschaftssystemen, Di 16-18 (Vb 28.4.)	Biehl
020941/02028 KO	zur experimentellen Wirtschaftsforschung, Do 16-18, 14tgl. (Vb 30.4.) (ab 5. Sem.)	T. Bauer
		Tietz

020954/02208 KO für Dipl. und Doktoranden, n.V.
 020967/02124 KO für Dipl. und Doktoranden, n.V.

Hujer
 Schefold

BETRIEBSWIRTSCHAFTSLEHRE

Vorlesungen:

020970/02017 V	Einführung in die Betriebswirtschaftslehre, Di 10–12 (Vb 21.4.) (nach ZP)	Gümbel Rudolph Engels
020983/02182 V	Investitionstheorie, Mo 8–10 (Vb 27.4.) (nach ZP)	
020996/02014 V+Ü	Finanzierung, Mo 9–12 (Vb 27.4.) (nach ZP)	
021005/02157 V	Einführung in Operations Research, Fr 10–12 (Vb 24.4.) (nach ZP)	Bartels Gümbel Kaas
021018/02017 V	Handel, Markt und Ökonomik, Mo 10–12 (Vb 27.4.) (nach ZP)	
021021/02145 V	Marketing II, Di 10–12 (Vb 21.4.) (nach ZP)	
021034/02154 V	Einführung in die betriebswirtschaftl. Steuerlehre, Mi 10–12 (Vb 22.4.) (nach ZP)	Mitschke
021047/02146 V	Die Besteuerung der Gesellschaften, Di 12–14 (Vb 28.4.) (nach ZP)	Mellwig
021050/02186 V	Abgaben- und Finanzgerichtsordnung, Mo 12–14 (Vb 27.4.) (nach ZP)	Jurkat Moxter
021063/02029 V	Wirtschaftsprüfung, Di 10–12 (Vb 21.4.) (nach ZP)	
021076/02197 V	Betriebswirtschaftl. Revisionswesen, Fr 14–16 (Vb 8.5.) (nach ZP)	Wanik
021089/	V Geld- und Kapitalmarktentwicklungen und Bilanzierungspraxis, Di 8.30–10 (Vb 21.4.) (nach ZP); Plato u. Windmüller	Gem.-Veranst. Kolbeck Kolbeck
021092/02024 V	Bankbetriebl. Geschäftspolitik, Di 12–14 (Vb 21.4.) (nach ZP)	
021102/02024 V	Bankbetriebl. Strukturlehre, Do 12–14 (Vb 23.4.) (nach ZP)	
021115/02182 V	Bond-Analyse und Asset-Liability Management, Mo 14–16 (Vb 27.4.) (nach ZP)	Rudolph Gebhardt
022075/02280 V	Finanzmanagement und -controlling I, Di 14–16 (Vb 21.4.)	
021128/02160 V	Rechnungswesen und Kontrolle III (Controlling mit Hilfe des internen Rechnungswesens), Mi 8.30–10 (Vb 22.4.) (nach ZP)	Ordelheide
021131/02239 V	Konzernplanungs- und -kontrollrechnung, Mo 8–10 (Vb 27.4.) (nach ZP)	Hartle
021144/02230 V	Datenbankorientiertes Rechnungswesen, Mi 16–19; Termine: 29.4./6., 13. u. 20.5. (nach ZP)	Sinzig
021157/02259 V	Grundlagen des externen Rechnungswesens in Deutschland und den USA im Vergleich, Fr 10–12 (Vb 24.4.) (nach ZP)	Wiedmann
021160/02086 V	Organisation und Erfolgsrechnung, Mo 14–16 (Vb 27.4.) (nach ZP)	Laux
021173/02267 V	Unternehmenspolitik und -strategien II, Do 16–18, 14tgl. (Vb 23.4.) (nach ZP)	Karus Beer
021186/02263 V	Human Resource Management, Mo 14–16 (Vb 4.5.) (nach ZP)	
021199/02157 V+S	Unternehmensforschung II (Nichtlineare Optimierung), Mi Fr 8.30–10 (Vb 22.4.) (nach ZP)	Bartels
021209/02248 V	Personalwirtschaftslehre I: Grundlagen, Do 10–12 (Vb 23.4.) (nach ZP)	Kossbiel
021212/02201 V	Personalentwicklung und -planung, Mo 10–12, 14tgl. (Vb 27.4.) (nach ZP)	Frank W. Müller
021225/02138 V	Versicherungsbetriebslehre II, Di 12–14 (Vb 21.4.) (nach ZP)	
021238/02128 V	Theorie des Versicherungsunternehmens, Di 14–16 (Vb 21.4.) (nach ZP)	W. Müller Isermann
021241/02257 V	Logistik und Verkehr III, Mi 8.30–10 (Vb 23.4.) (nach ZP)	
021254/02142 V	Der Einfluß neuer Informationstechniken auf nationalbiblio- graphische Dienste, Di 16–18 (Vb 28.4.) (ab 3. Sem.)	Lehmann

Übungen:

021267/02240 Ü	Praktische Übungen zum Marketing, Fr 10–12 (Vb 24.4.) (nach ZP)	Kellner
021283/02211 Ü	Der Jahresabschluß der Kreditinstitute sowie aktuelle Fragen zur Geschäftspolitik der Kreditinstitute, Mi 16–18 (Vb 22.4.) (nach ZP)	Cramer
021296/02206 Ü	Das internationale Geschäft der Banken seit Mitte des 19. Jhs., Mo 10–12, 14tgl. (Vb 27.4.) (nach ZP)	Pohl
021306/02157 Ü	DV-Praktikum zum Wahlfach Unternehmensforschung, Mo 14–16 (Vb 27.4.) (nach ZP)	Bartels
021319/02248 Ü	Personalwirtschaftslehre, Mi 14–16 (Vb 29.4.) (ab 6. Sem.) (unt. Mitarb. v. Fürst, Spengler u. Vieth)	Kossbiel
021322/02244 Ü	Versicherungstechnik, Mo 17–19 (Vb 27.4.) (nach ZP)	Nickel-Waninger
021335/02138 Ü	Versicherungsunternehmensspiel, n.V.	W. Müller
021348/02278 Ü	Technisch-wirtschaftl. Grundlagen des Industriebetriebs, Fr 14–18, 14tgl. (Vb 24.4.) (nach ZP)	Metzler

Proseminare:

021351/02014 P	Betriebswirtschaftslehre, Mo 14–16 (Vb 27.4.) (nach ZP)	Engels
021364/02160 P	Individualentscheidungstheorie, Di 12–14 (Vb 21.4.) (nach ZP)	Ordelheide
021377/02182 P	Betriebswirtschaftslehre, Mo 10–12 (Vb 27.4.) (nach ZP)	Rudolph

Seminare, Arbeitsgemeinschaften und Kolloquien:

021380/02157 S	Betriebswirtschaftslehre, Do 14–16 (Vb 23.4.) (ab 5. Sem.)	Bartels
022088/02280 S	Betriebswirtschaftslehre, Mi 10–12 (Vb 22.4.)	Gebhardt
021393/02017 S	Betriebswirtschaftslehre, Di 14–16 (Vb 21.4.) (ab 5. Sem.)	Gümbel
021403/02024 S	Betriebswirtschaftslehre, Di 10–12 (Vb 21.4.) (ab 5. Sem.)	Kolbeck
021416/02248 S	Betriebswirtschaftslehre, Di 14–16 (Vb 21.4.) (ab 5. Sem.)	Kossbiel
021429/02086 S	Betriebswirtschaftslehre, Blockveranst.; Termin s. Aush.	Laux
021432/02279 S	Betriebswirtschaftslehre, Di 14–16 (Vb 21.4.) (ab 5. Sem.)	Link
021445/02029 S	Betriebswirtschaftslehre, Mi 12–14 (Vb 22.4.) (ab 5. Sem.)	Moxter
021458/02128 S	Betriebswirtschaftslehre: Informationsmanagement, Di 14–16 (Vb 21.4.) (ab 5. Sem.)	G. Müller
021461/02138 S	Betriebswirtschaftslehre, Mi 12–14 (Vb 22.4.) (ab 5. Sem.)	W. Müller
021474/02017 S	Handelsseminar, Blockseminar in Riezlern/Kleinwalsertal (s. Aush.) (ab 5. Sem.)	Gümbel
021487/02017 S	Handelssem., Blocksem. in Ffm. (s. Aush.) (ab 5. Sem.)	Gümbel
021490/02145 S	Marketing, Blockveranst. (ab 6. Sem.)	Kaas
021500/02146 S	Steuerseminar: Bilanzierung und Bewertung, Mo 16–17.30 (Vb 27.4.) (ab 5. Sem.)	Mellwig
021513/02029 S	Wirtschaftsprüfung, Di 14–16 (Vb 21.4.) (ab 5. Sem.)	Moxter
021526/02014 S	Bankseminar, Fr 10–12 (Vb 24.4.) (ab 5. Sem.)	Engels
021539/02024 S	Bankseminar: Bankbetriebl. Rechnungswesen, Do 10–12 (Vb 23.4.) (ab 5. Sem.)	Kolbeck
021542/02182 S	Kreditwirtschaft und Finanzierung, Blockseminar vom 22.–26.6. in Riezlern/Kleinwalsertal (ab 5. Sem.)	Rudolph
022091/02280 S	Finanzmanagement und -controlling, Mi 14–16 (Vb 22.4.)	Gebhardt
021555/02160 S	Rechnungswesen-seminar: Internat. Rechnungswesen, Mi 12–14 (Vb 22.4.) (ab 5. Sem.)	Ordelheide
021568/02086 S	Organisationstheorie, Blockseminar in Ffm. (s. Aush.) (ab 5. Sem.)	Laux
021571/02248 S	Personalwirtschaftslehre, Do 14–16 (Vb 23.4.) (ab 6. Sem.)	Kossbiel
021584/02263 S	Case Study Seminar in Human Resource Management, Di 16–18 (Vb 5.5.) (ab 5. Sem.)	Beer
021597/02257 S	Logistik und Verkehr, Blockseminar in Riezlern/Kleinwalsertal, Juli 1992 (ab 5. Sem.)	Isermann

021607/02206 S	Netzplantechnik, Di 14–16 (Vb 28.4.) (ab 6. Sem.)	Ohse
021610/02029 S	für Dipl. und Doktoranden, n.V.	Moxter
021623/02182 AG	für Diplomanden, n.V.	Rudolph
021636/02014 AG	für Doktoranden, n.V.	Engels
022101/02280 KO	Empirische Kapitalmarktforschung, Blockveranst. für Dipl. und Doktoranden, n.V.	Gebhardt
021649/02257 KO	für Dipl. und Doktoranden, Di 16–18	Isermann
021652/02145 KO	für Dipl. und Doktoranden, n.V.	Kaas
021665/02154 KO	für Dipl. und Doktoranden, Mi 8–10 (Vb 22.4.)	Mitschke
021678/02017 KO	für Doktoranden (s. Aush.)	Gümbel
021681/02086 KO	für Doktoranden (s. Aush.)	Laux
021694/02160 KO	für Doktoranden (s. Aush.)	Ordelleide

HOCHSCHULDIDAKTIK

021704/02122 S	Didaktik des wissenschaftlichen Unterrichts, Do 16–18 (Vb 23.4.) (nach ZP)	Ritter
021717/02122 S	Moderatorentaining, Blockseminar, n.V.	Ritter

WIRTSCHAFTSPÄDAGOGIK, INSBESONDERE DIDAKTIK DER WIRTSCHAFTSWISSENSCHAFTEN

021720/02187 V+Ü	Betriebl. Ausbildungswesen 1: Grundlagen, Organisation und Probleme, Do 16–18 (Vb 23.4.) (nach ZP)	Ernst
021733/02151 Ü	Praktisch-pädagog. Übungen I, Mo 14–16 (Vb 27.4.) (3.–5. Sem.)	Czermak
021746/02143 Ü	Praktisch-pädagog. Übungen I, Mo 14–16 (Vb 27.4.) (3.–5. Sem.)	Nahm
021759/02074 Ü	Praktisch-pädagog. Übungen I, Mo 14–16 (Vb 27.4.) (3.–5. Sem.)	Reusch
021762/02151 Ü	Praktisch-pädagog. Übungen II, Mo 16–17 (Vb 27.4.) (6.–8. Sem.)	Czermak
021775/02143 Ü	Praktisch-pädagog. Übungen II, Mo 16–17 (Vb 27.4.) (6.–8. Sem.)	Nahm
021788/02074 Ü	Praktisch-pädagog. Übungen II, Mo 16–17 (Vb 27.4.) (6.–8. Sem.)	Reusch
021791/02132 P	Einführung in die Grundlagen und Probleme der Allgem. Didaktik, Di 10–12 (Vb 28.4.) (ab 3. Sem.)	Wurdack
021801/02132 S	Bildungstheoret. und kritisch-emanzipatorische Theorien und Modelle der Didaktik (HS I), Blockseminar vom 1.–6.6. in Riezlern/Kleinwalsertal	Wurdack
021814/02132 S	Organologische und pragmatische, kritisch-rationalistische Theorie der Wirtschafts- und Berufspädagogik (H 2), Di 14–16 (Vb 28.4.) (nach ZP)	Wurdack

STATISTIK, MATHEMATIK UND EDV

021827/02113 V	Univariate Prognoseverfahren, Mi 10–12 (Vb 22.4.) (nach ZP)	Hochstädter
021830/02113 V	Multivariate statistische Verfahren II (Hauptkomponenten-Faktoren-Diskriminanzanalyse), Di 14–16 (Vb 21.4.) (nach ZP)	Hochstädter
021843/02208 P	Statistik, Mi 10–12 (Vb 22.4.) (nach ZP)	Hujer
021856/02261 P	Empirische Volkswirtschaftslehre, Do 14–16 (Vb 23.4.) (nach ZP)	Neubauer
021869/02152 S	Das Just-in-Time-Konzept, Di 10–12 (Vb 21.4.) (nach ZP)	Rommelfanger
021872/02274 V	Grundzüge der Wirtschaftsinformatik, Mi 10–12 (Vb 22.4.) (1.–4. Sem.)	König
021885/02274 V	Datenverarbeitung, Informationsmanagement und Unternehmensführung, Mi 12–14 (Vb 22.4.) (ab 5. Sem.)	König

021898/02274 V	Entscheidungsunterstützungssysteme und Expertensysteme, Do 10–12 (Vb 23.4.) (ab 5. Sem.)	König
021908/02128 V	Einführung in die systematische Programmierung (Pascal und C), Mo 10–11 (Vb 27.4.) (1.–4. Sem.)	G. Müller
021911/02128 V	Informationssysteme im Industriebetrieb/Computer-Integrated-Manufacturing, Di 10–12 (Vb 21.4.) (nach ZP)	G. Müller
021924/02128 V	Verteilte Anwendungssysteme, Mo 14–16 (Vb 27.4.) (nach ZP)	G. Müller
021937/02136 V+Ü	Anwendungsentwicklung mit dBase IV, Blockseminar in Riezlern/Kleinwalsertal vom 5.–9.10. (ab 5. Sem.)	Aßmus
021940/02062 V+Ü	Einführung in das Programmieren mit COBOL, Teil 1, Blockveranstaltung vom 21.–25.9. von 9–12 und 13–15 Uhr (alle Sem.)	Fischer König
021953/02274 Ü	Der PC als Werkzeug, Mi 9–10 (Vb 22.4.) (1.–4. Sem.)	König
021966/02128 Ü	Einführung in die systematische Programmierung (Pascal), Mo 11–12 (Vb 27.4.) (1.–4. Sem.)	G. Müller
021979/ Ü	Verteilte Anwendungssysteme, Mo 16–17 (Vb 27.4.) (nach ZP)	N. N.
021982/02274 Ü	Entscheidungsunterstützungssysteme und Expertensysteme, Do 9–10 (Vb 23.4.) (ab 5. Sem.)	König
021995/02269 Ü	zur systemat. Programmierung in C, Blockveranstaltungen (s. Aushang) (ab 1. Sem.)	Winter König
022004/02274 S	Wirtschaftsinformatik, Mi 14–16 (Vb 22.4.) (ab 5. Sem.)	König
022017/02274 S	Werkzeuge des Informationsmanagements, Blockveranst. am 7.5./4. u. 25.6. von 13–16.30 (Vb 7.5.) (ab 5. Sem.) (unt. Mitarb. v. Pohl)	König

FREMDSPRACHEN

022020/02191 V+Ü	Introduction to Business English, Di 18–20 (Vb 21.4.) (ab 1. Sem.)	Powell
022033/02191 V+Ü	Wirtschaftsenglisch für Anfänger, Mi 18–20 (Vb 22.4.) (ab 2. Sem.)	Powell
022046/02191 V+Ü	Wirtschaftsenglisch für Fortgeschr., Mo 18–20 (Vb 27.4.) (ab 3. Sem.)	Powell
022059/02231 V+Ü	Wirtschaftsfranzösisch für Anfänger (L'entreprise), Mo 14–16 (Vb 27.4.) (ab 2. Sem.)	Weber
022062/02231 S	Wirtschaftsfranzösisch für Fortgeschr., Mi 14–16 (Vb 22.4.) (nach ZP)	Weber
104304/10052 Ü+S	Wirtschafts-Spanisch für Fortgeschr. (Voranm. bis 20.2.), Mo 17–18.30 (Vb 27.4.)	Olarieta

HUSS'sche

Universitäts-Buchhandlung GmbH · Kiesstraße 41 · 6000 Frankfurt a.M. · Tel. 77 6050

»Gott schrieb die Bibel,
und mit dem Schreiben
entstand die Welt...
So weit hat es noch kein
Schriftsteller gebracht.
Aber die Ehrgeizigen
versuchen es.«
Olof Lagercrantz

Jura
Wirtschaftswissenschaften
Geisteswissenschaften
Kunst und Literatur



ALDI sucht Management- Nachwuchs

**Aufgrund unseres stetigen Wachstums
suchen wir**

**Absolventen
von
Universitäten
und
Fachhochschulen**
mit wirtschaftswissenschaftlicher
Studienrichtung

Wir sind eine bedeutende deutsche Unternehmensgruppe mit mehr als 1000 Filialen in West- und Süddeutschland. Leistungsfähigkeit und kontinuierliches Wachstum beruhen weitgehend auf der konsequenten Verwirklichung einer dezentralen Organisationsstruktur mit ausgeprägter Delegation von Verantwortung.

Wir bieten jungen Hochschulabsolventen – ohne oder mit Berufserfahrung – die Möglichkeit, sich im Rahmen eines intensiven Training-on-the-job auf die Übernahme von Führungsaufgaben vorzubereiten.

Sie entsprechen unseren Vorstellungen am besten, wenn Sie nicht älter als Ende 20 sind und neben der Fähigkeit zu eigenverantwortlicher Mitarbeit über deutlichen Leistungswillen und über ein ausgeprägtes kaufmännisches Bewußtsein verfügen.

Unser einjähriges Trainee-Programm sieht vor, daß Sie die Führung von Mitarbeitern unter leistungs- und kostenorientierten Gesichtspunkten sowie die gesamte Aufbau- und Ablauforganisation mit den Schlüsselfunktionen des Einzelhandelsmanagements kennenlernen – vom Verkauf über den Einkauf und die Verwaltung bis zur Logistik. Individuelle Betreuung und vielseitige Aufgabenstellungen garantieren eine umfassende, praxisnahe Einarbeitung.

Bereits nach einem Jahr übernehmen Sie die vollverantwortliche Leitung eines Verkaufsbezirks. Sie entscheiden dann selbständig über Einstellungen und Einsatz der Mitarbeiter in Ihrem Bezirk und sind zuständig für Aufgaben im Bereich der Planung, Organisation und Kontrolle.

Für Ihren weiteren Berufsweg ist es wichtig zu wissen, daß alle Positionen auf höheren Führungsebenen ausschließlich aus den Reihen des eigenen Führungsnachwuchses besetzt werden. Wir bieten von Anfang an ein hohes Gehalt und stellen Ihnen außerdem einen neutralen Firmen-PKW (Audi 80) zur Verfügung, den Sie auch privat – im Bundesgebiet kostenlos – benutzen können.

Interessierte Damen und Herren mit überdurchschnittlichem Hochschulabschluß senden uns bitte ihre vollständigen Bewerbungsunterlagen einschließlich handgeschriebenem Lebenslauf und Lichtbild.

101

ALDI GmbH & Co. KG · Postfach 11 51 · 6082 Mörfelden-Walldorf

FACHBEREICH 3: GESELLSCHAFTSWISSENSCHAFTEN

Das Veranstaltungsangebot orientiert sich an den verschiedenen Studiengängen im Fb 3 – Soziologie und Politologie für die Abschlüsse Diplom, Magister (Haupt- und Nebenfach), Lehrerausbildung. Das Angebot ist nach den 6 Wissenschaftl. Betriebseinheiten des Fb gegliedert.

Genauere Hinweise zu den Veranstaltungen, Erläuterungen der Abkürzungen für Fachgebiete und Scheinerwerb sowie Zusammenstellungen für bestimmte Studienschwerpunkte: komm. Vorl.-Verz. bzw. Merkblätter.

Für Studienanfänger wird eine spezielle 3tg. Orientierungsveranst. in der 1. Vorlesungswoche, Mo bis Mi, 10–12 u. 14–16 Uhr, angeboten. Do u. Fr spezielle Lehrerstudienang-Orientierungsveranst. Für Fragen und Sorgen steht die Studienberatung des Fachbereichs für Stud. aller Sem. zur Verfügung: Di Mi Do 12–14 Uhr, Raum 2302.

Wegen der OV-Phase beginnen die regulären Veranst. i. d. 2. Vorlesungswoche.

Orientierungsveranstaltungen:

- | | | |
|--------------|---|---------------|
| 070014/ | „Grundwissenschaften“ f. Stud. aller Lehramter, Blockveranst. 23. u. 24.4., 9–12, 13–16, Lehrende der Fachbereiche 3, 4, 5 u. 7 | Gem.-Veranst. |
| 030012/ | Orientierungsveranst. für Stud. aller Studiengänge – Erstsem. des Fb 3, Blockveranst. (s.o.), Lehrende des Fb 3, Plenum 2304 | Gem.-Veranst. |
| 030025/03010 | Einführung in das Stud. der Sozialwissenschaften (m. Tut.), Mi 10–12 (Vb s. komm. VV) | Hirsch |

WBE PRODUKTION/SOZIALSTRUKTUR

Grundstudium:

- | | | |
|-----------------|---|------------------|
| 030038/03308 V | (G 1 u. 3) Das Werk Max Webers II – Einführung in die Werkgestalt, Begrifflichkeit und Methode der soziolog. Schriften, Di 14–16 (Vb 28.4.) | Kellner |
| 030041/03986 GK | (G 3) Zur Geschichte der Sozialwissenschaften: Ordnungstheorien – Befreiungstheorien II, Mi 10–12 (Vb 29.4.) | Cremer-Schäfer |
| 030054/03010 GK | (G 1, 2 u. 3/GLS/GLP) Sozialstruktur und Herrschaft: Marx und Weber I, Mo Do 10–12 (Vb 27.4.) (u. Mitarb. v. Schacht-Sprenger | Hirsch |
| 030067/03272 P | (GP 3/GS 4) Staats- und Planungstheorie II, Di 12–16 (Vb 28.4.), VDipl. | Esser |
| 030070/03384 P | (GP 5/GS 2 u. 3) Theorien neuer sozialer Bewegungen, insbes. der neuen Frauenbewegung II, Di 14–17 (Vb 28.4.), VDipl. | Gerhard-Teuscher |
| 030083/03346 P | (GS 1) Sozialstruktur im Umbruch – Ungleichheit und Angleichung von neuen und alten Bundesländern, Fr 14–16 (Vb 24.4.) | Glatzer |
| 030096/03216 P | (GS 1/GS 3) Einführung in die Industriosozologie, Mo 10–13 (Vb 27.4.) VDipl. | Hack |
| 030106/03083 P | (GS 4/GS 5) Sozialer Wandel im Spiegel der Gemeindeforschung: Amerikanische, französische und deutsche Untersuchungen, Di 14–16 (Vb 28.4.) | Hondrich |
| 030119/03308 P | (G 1 u. 3) Lektüre zentraler Schriften Max Webers – begleitend z. Vorl., Mi 14–16 (Vb 29.4.) VDipl. | Kellner |
| 030122/03359 P | (GS 1) Protozoziologie: Ökonomische Kultur und Management, Mi 14–16 (Vb 29.4.), VDipl. | Preyer |
| 030135/03397 P | (GS 3/GS 4) Einführung in die Stadt- und Regionalforschung: Soziologie des Wohnens, Di 10–12 (Vb 28.4.), VDipl. | Rodenstein |
| 030148/90236 Ü | (GFD) Nachbereitung des Frühjahrspraktikums, Do 14–16 (Vb 30.4.) | Schacht-Sprenger |

Hauptstudium:

- | | | |
|---------|--|---------------|
| 030151/ | S (HS 5/HP 5) Weltgesellschaft- Weltstaat – Gesellschaftswelt. Soziolog. u. politolog. Kategorien zur Analyse globaler Prozesse, Mi 16–18 (Vb 29.4.); Czempief u. Hondrich | Gem.-Veranst. |
|---------|--|---------------|

051130/	S (HS2) Neuere feministische Theorien (Chodorow, Gilligan, Benjamin u. a) in soziolog. und psychoanalyt. Sicht, Mi 10-12 (Vb 29.4.); Gerhard-Teuscher u. Rohde-Dachser	Gem.-Veranst.
030164/	S (HS2/3/4) Feministische Politik. Anspruch und Kritik, Mi 14-16 (Vb 29.4.); Maihofer u. Eckart, Institut für Sozialforschung	Gem.-Veranst.
030177/03470	S (HP3) Peripherer Fordismus – Moderner Islam (s. Aush., Zi 2923 Turm)	Allafi
030180/03431	S (HS3) Konzentrationslager im 20. Jh. Funktion und Physiognomie, Di 9-12, 14tgl. (Vb 28.4.)	Armanski
030193/03437	S (HS 1) Rationalisierung und Geschlecht, Di 10-12 (Vb 28.4.)	Aulenbacher
030203/03471	S (HA) Zum Problem des „Fetischismus“ und der „dialektischen Entwicklungsmethode“ in der Marxschen Kritik der politischen Ökonomie (s. Aush., Zi 2923, Turm)	Backhaus
030216/03349	S (HA) Wert, Geld, Kapital. Zu ausgewählten Problemen einer sozial-ökonomischen Entwicklungslogik, Do 16-18 (Vb 30.4.)	Behrens
030229/03986	S (HS 3) Zur Geschichte des Gefängnisses, Di 14-16 (Vb 28.4.)	Cremer-Schäfer
030232/03986	S (HS 3) Frauen und Strafe, Di 10-12 (Vb 28.4.)	Cremer-Schäfer
030245/03472	S (HS 4/HP 4) Feministische Religionssoziologie (s. Aush., Zi 2628, Turm)	Erickson
030258/03272	S (HM 3/HS 3) „Europa 92“ und nationalstaatliche Autonomie, Mi 12-14 (Vb 29.4.)	Esser
030261/03457	S (HS 4) Die ökologische Krise als sozialer Konflikt, Di 16-18 (Vb 28.4.)	Görg
030274/03216	S (HS 1/HS 3) Formen und Mechanismen gesamtgesellschaftlicher Innovationsprozesse, Mo 17-19 (Vb 27.4.)	Hack
030287/03216	S (HA/HS 4) Technologieentwicklung als sozialer Prozeß, Di 16-18 (Vb 28.4.)	Hack
030290/03010	S (HS 3 u. 4/HP 3 u. 4.) „Zivilgesellschaft“, Demokratie und Staat, Di 14-16 (Vb 28.4.) (unt. Mitarb. v. Heins)	Hirsch
030300/03404	S (HP 4) Entwürfe feministischer Naturphilosophie, Mo 10-12 (Vb 27.4.)	Holland-Cunz
210858/21024	S (HS 1) Ausgewählte Probleme unternehmerischer Personalpolitik, Mi 14-16 (Vb 28.4.) (unt. Mitarb. v. Schürkmann)	Kahsnitz
030326/03308	S (HA) Religionssoziologie und Religionswissenschaft II, Mi 16-18 (Vb 29.4.)	Kellner
030339/03442	S (HS2) Neue und alte Literatur zur „Männerfrage“, Blocksem. s. Aush., R 2925, Turm	O. König
030342/03447	S (HS3/HP 3) Technologieentwicklung und Kritik der politischen Ökonomie II, Do 10-12 (Vb 30.4.)	Lüthje
030355/03433	S (HS 1) Technik und Kultur, Do 10-12 (Vb 23.4.), Institut für Sozialforschung	Noller Preyer
030368/03359	S (GS 6) Rationalität, Mi 16-18 (Vb 29.4.)	Prigge
030371/03359	S (HA/HS 3/HS 4) Henri Lefebvre: The Production of Space, Di 14-16 (Vb 5.5.)	Reinicke
030384/03055	S (HA/HS 4) Die Ducke. Zur Soziologie der Knechtschaft, Mo 18-20 (Vb s. Aush.)	C. Reis
030397/03458	S (HS 1 u. 2/HP 1) Konsum und Kredit: Lebensweise und Konsumentenkredit nach dem 2. Weltkrieg, Mi 16-18 (Vb 29.4.)	Rodenstein
030407/03397	S (Emp) Armut in Frankfurt, Mi 10-14 (Vb 29.4.)	Rodenstein
030410/03397	S (HS 3/HP 3) Planungstheorie, Do 10-12 (Vb 30.4.)	Santoro
030423/08157	S (HS 4) 500 Jahre Entdeckung Lateinamerika: Gedächtnisfeiern, Feierlichkeiten und was kommt danach? Di 14-16 (Vb 28.4.)	Schacht- Sprenger
030436/03460	S (HS 2) Geschichte der Mädchenbildung in Deutschland seit 1945, Mi 10-12 (Vb 29.4.)	Schibel
030449/03091	S (HS 3) Die neue Um-Weltordnung. Gibt es Alternativen zum autoritären Ökopragmatismus? (Vb Do 14-16 und Blockveranst. 30.4.)	

030452/03311 S	(HS3) Probleme der Transformation ehemaliger Zentralver- waltungswirtschaften, Blocksem., s. Aush., R 2925, Turm	Vobruba
030465/03345 S	(HS2) Frauen als Täterinnen im ges. Kontext, Mi 16-18 (Vb 29.4.)	Vogt
030478/	KO Industriesoziolog. Kolloquium, Mi 16-18 (Vb 29.4.); Aulenbacher, Bender, Esser u. Schumm (unt. Mitarb. v. Lüthje)	Gem.-Veranst.
030481/	KO f. ExamenskandidatInnen und DoktorandInnen, Di 16-18 (Vb 28.4.); Esser u. Hirsch	Gem.-Veranst.
030494/	KO f. DiplomandInnen und DoktorandInnen, Di 18-20 (Vb 28.4.); Hondrich u. Glatzer	Gem.-Veranst.
030504/03986 KO	Soziale Kontrolle und Abweichung, Di 16-18 (Vb 28.4.)	Cremer-Schäfer
030517/03384 KO	f. DiplomandInnen und DoktorandInnen - nur n. V. -	Gerhard- Teuscher
030520/03308 KO	f. Dipl., Dokt. u. Examenskand., Di 18-20 (Vb 28.4.)	Kellner

WBE SOZIALISATION/SOZIALPSYCHOLOGIE

Grundstudium:

030533/03292 V	(GK) Einführung in die Sozialisationstheorie, Do 12-14 (Vb 23.4.)	H. D. König
030546/03040 V+Ü	(alternierend) (GS 2, GS 6, G 3) Die Erklärung der Entstehung des Neuen in der Soziologie (Webers Rationalisierungstheorie und Charismamodell), Fr 14-16 (Vb 24.4.)	Oevermann
030559/03026 GK	(GM 2) Einführung in die Methoden qualitativer Sozial- forschung, Do 10-12 (Vb 30.4.) (unt. Mitarb. v. Bayer)	Clemenz
030562/03217 P	(GS 5, 6/Soz.Psych.) Theorie der ethnogruppenanalyt. Methode: Eine Einführung, Di 16-19, 14tgl. (Vb 28.4.), VDipl. (unt. Mitarb. v. King)	Bosse Brede
030575/03351 P	(GS 2) Sozialpsychologie, Di 14-16 (Vb 28.4.)	
030588/03120 P	(GS 5; GLS) Einführung in die Bildungssoziologie, Fr 16-18 (Vb 25.4.)	Combe
030591/03466 P	(GS 4) Ethnizität, Nation, Nationalismus, Mo 16-18 (Vb 27.4.), VDipl.	Kößler
030601/03040 P	(GS 5, GS 6, G1/Soz.Psych./VDipl) Klassiker der soziolog. Theorie: G. H. Mead und sein Beitrag zur Sozialisationstheorie, Fr 10-12 (Vb 24.4.)	Oevermann

Hauptstudium:

030614/03231 V+S	(HS 2/Soz.Psych.) Freudlektüre I: 1912-1918 (Blockveranst. s. Aus.)	Erdheim
030627/03231 V+S	(HS 4/Soz.Psych.) Theorien der Gewalt (Blockveranst. s. Aush.)	Erdheim
030630/	S (HS 2/Soz.Psych.) Psychoanalyse als materialistische Sozialisationstheorie, 15-19 am 2. u. 4. Freitag jd. Monats (Vb 8.5.); Scheifele u. Würker	Gem.-Veranst.
030643/03177 S	(HS 1, 2, 4/Soz.Psych.) Rituale der Männlichkeit und Weiblichkeit. Zur ethnoanalyt. Interpretation von Initiations- und Menstruationsritualen, Mo 14-18 (Vb 27.4.)	Bosse
030656/03351 S	(HS 2) Politische Psychologie der Identifizierung mit Staat, Volk und Nation, Di 16-18 (Vb 28.4.)	Brede Brede
030669/03351 S	(HS 2) Soziologie der Psychotherapie, Mi 14-16 (Vb 29.4.)	
030672/03418 S	(HS 2, 4/Soz.Psych.) Marcuses Kritik an der patriarchalen Kultur, Do 16-18 (Vb 30.4.)	Brick
030685/03026 S	(HS 4) Entwicklung der Moderne: Bildende Kunst in Gotik und Frührenaissance, Mo 10-12 (Vb 27.4.)	Clemenz
030698/03026 S	(Emp./Soz.Psych.) Probleme der soziokulturellen Integration nach der Wiedervereinigung (Auswertungssem.), Do 12-14 (Vb 30.4.)	Clemenz

030708/03120 S	(HS 2) Dialektik der Aufklärung und Bildung II: Fallrekonstruktion zur Eigentümlichkeit ästhet. Erfahrung und zu ihrer Mystifizierung im Bereich päd. Handelns, Fr 14–16 (Vb 25.4.)	Combe
030711/03277 S	(HS 4) Nahe Kulturen – Ferne Kulturen: Zum Begriff der multi-kulturellen Gesellschaft, Di 18–20 (Vb 28.4.)	Diallo Hartig
030724/03115 S	(HS 2) Probleme der Sprachsoziologie, Di 10–12 (Vb 28.4.)	
030737/03424 S	(GLS/HS 2) Schule und Gleichaltrigengruppen – Zum Verhältnis zweier Sozialisationsinstanzen, Di 10–12 (Vb 28.4.)	Helsper
030740/03187 S	(Soz.Psych.) Psychoanalyt. Säuglingsforschung – Entwicklungspsychologische und klin. Implikationen früher Sozialisationsprozesse, Mo 19–21 (Vb 27.4.)	Holder
031846/03292 S	(HS 2/Soz.Psych.) Adornos Methodologie und Sozialpsychologie in der Perspektive der Tiefenhermeneutik, Mo 10–12 (Vb 27.4.)	H. D. König
030753/03292 S	(Emp./Soz.Psych.) Tiefenhermeneutische Medienanalyse, Do 14–18 (Vb 23.4.)	H. D. König
030766/03466 S	(HS 4) Demokratisierung und Zivilgesellschaft, Di 14–16 (Vb 28.4.)	Köbler
030779/03466 S	(HS 1) „New International Labour Studies“ (Lektürekurs), Di 16–18 (Vb 28.4.)	Köbler
030782/03387 S	(HS 2) Frauen in der Arbeitsemigration. Wissenschaftl. Untersuchungen und Forschungsergebnisse, Fr 10–12 (Vb 8.5.)	Kontos
030795/03211 S	(HS 2/HP 2/Soz.Psych.) Nationalismus in Europa seit 1945, Mo 14–16 (Vb 27.4.), Institut für Sozialforschung, Senckenberganlage 26	Kramer
030805/03040 S	(HA/HS 2) Strukturalistische Denkansätze im Werk Adornos: Rekonstruktion und Weiterentwicklung, Do 16–18 (Vb 23.4.) (unt. Mitarb. v. Zehentreiter)	Oevermann
030818/03262 S	(HS 2/Soz.Psych.) Biosystemtheorie und therapeut. Handeln, Do 19–21 (Vb 30.4.)	W. Schrödter
030821/03452 S	(HS 2/HS 4) Zur Logik der Darstellung von Interaktion in den Biograph-Filmen von D. W. Griffith, Mi 18–20 (Vb 29.4.)	Tykwer
030847/03468 S	(HA/HS 2) Zur Ästhetik-Theorie von Claude Lévi-Strauss, Fr 10–12 (Vb 24.4.)	Zehentreiter

Kolloquien:

030850/03177 KO	für Dipl., Doktoranden und Interessierte: Verstehen des Fremden und Eigenen als Forschungsentwurf. Ethnoanalyt. und ethnopsychanalyt. Interpretationen laufender Forschungsarbeiten, Mo 16–20, 14tgl. (Vb 27.4.) (unt. Mitarb. v. King u. Rohr)	Bosse
030863/03351 KO	(HS 2) Theoret. und empirische Ansätze zum Verhältnis von Soziologie und Psychologie (II), Mi 16–18 (Vb 29.4.)	Brede
030876/03120 KO	(HS 4) Innovationsprozesse im Bereich päd. Handelns, unt. bes. Berücksichtigung institutionalisierter Bildungsprozesse, Mo 18–20 (Vb 28.4.) (unt. Mitarb. v. Helsper)	Combe Köbler
030889/03466 KO	über laufende Forschungsarbeiten, n. V.	
030892/03040 KO	(HS 1, 2, 3 u. 4) Ständiges Forschungspraktikum, Anwendung von Verfahren der objektiven Hermeneutik und der Datenauswertung und der klin. Soziologie, Fr 16–21 (Vb 24.4.)	Oevermann
030902/03040 KO	(HS 1, 2, u. 4/Soz.Psych.) Forschungskoll. (speziell für Doktoranden, Dipl. und Mitarb. im Forschungsschwerpunkt): Probleme der hermeneutischen Sozialforschung im Zusammenhang von soziolog. Sozialisationstheorie und soziolog. Kulturtheorie, Do 18.30–21 (Vb 23.4.)	Oevermann

WBE INSTITUTIONEN UND SOZIALE BEWEGUNGEN

Grundstudium:

031862/03273 V	(G 1/G 2) Politische Mythen, Mo 12–14 (Vb 27.4.)	Münkler
030915/03079 V	Der Sozialcharakter als psycholog. und soziolog. Problem, I, Do 12–13 (Vb 30.4.)	Nicklas
030928/03024 GK	(G 3/GLP 2.2) Polit. Institutionen und ökonom. Entwicklung in Deutschland im 19. u. 20. Jh. (II), Di Do 12–14 (Vb 28.4.)	Blank
030931/03024 GK	(GP 1/GLP 2.0) Die Bundesrepublik Deutschland – Entstehung und Strukturen (I), Fr. 10–12 (Vb 8.5.)	Blank
031859/03273 P	(GP 2/GLP 2.2 u. 2.5) Aristoteles' politische Theorie, Mi 10–12 (Vb 29.4.)	Münkler
030944/03079 GK	(GP 4/GLS 3.1/GLP 2.7) Sozialisation und gesellschaftl. Institutionen, I, Do 16–18 (Vb 30.4.)	Nicklas
030957/03031 GK	(GS 5/GLS 3.8) Sozialisation und gesellschaftl. Institutionen, II, Do 14–16 od. 16–18 (Vb 30.4.)	Nicklas
030960/03075 P	(GS 2) Soziologie der „Massen“, Di 10–12 (Vb 28.4.), R 2504	Prokop
030973/03436 P	(GP 2) Alexis de Tocqueville und die polit. Theorie, Di 14–16 (Vb 28.4.)	Puhle
030986/03436 P	(GP 3) Nationalismen und Föderalismus in Spanien, Do 14–16 (Vb 30.4.) (unt. Mitarb. v. Nagel)	Puhle

Hauptstudium:

030999/	S (Emp./HS 1/HP 3) Projektveranst. Stadtentwicklung und soziale Ungleichheit, Do 14–18 (Vb 30.4.); v. Freyberg-Wolff u. Jaschke, Sem.Raum 1 (fS)	Gem.-Veranst.
031008/03361 S	(HP 4 u. 5) Neue soziale Bewegungen in Frankreich und der Bundesrepublik Deutschland unter Einbeziehung der „Wende“ der DDR, Di 11–14, 14tgl. (Vb 28.4.)	Becker Blank
031011/03024 S	(HP 3) Schule und Politik, Mi 16–18 (Vb 19.5.)	
031024/03025 S	(HP 3 u. 4) Resultate der Technikfolgenforschung in bezug auf die Sowjetunion, Di 16–18 (Vb 28.4.)	Brakemeier
031037/03025 S	(HP 3 u. 4) Soziale und polit. Folgen der Modernisierungsstrategien in Osteuropa, Mi 16–18 (Vb 29.4.)	Brakemeier
031040/03079 S	(HP 4/HS 4) „Konservative Revolutionäre“ – künstlerischer Avantgardismus und polit. Konservatismus der Schönberg-Schule, Mo 16–18 (Vb 27.4.)	Feuchtnr Geisthardt
031053/03099 S	(HS 2 u. 3) Soziale Erziehung in der Schule, Do 16–18 (Vb 30.4.)	
031066/03469 S	(HP 3 u. 4) Antonio Gramscis Zivilgesellschaft (Blockveranst.), Inf. im Sekr., R 2426	Kebir Maus
031079/03079 S	(HA) Rousseaus politische Philosophie, Mo 12–14 (Vb 27.4.)	
031082/03434 S	(HS 1) Kreativität in der berufl. Weiterbildung. Ist Kreativität lernbar? (Blocksem.), 30.6.–2.7.	Mohl
031875/03273 S	(HP 3 u. 4) Clausewitz' Theorie des Krieges, Do 10–12 (Vb 30.4.)	Münkler
031095/03079 S	(HS 3/HP 3) Krieg und Militär als Institutionen – Einführung in die Institutionssoziologie, II, Do 14–16 (Vb 30.4.)	Nicklas
031105/03031 S	(Emp./HS 2) Biographien hessischer Schulabgängerinnen, Mi 14–16 (Vb 29.4.)	Nicklas
031118/03079 S	Schreibatelier – Anleitung zum Schreiben literarischer und wissenschaftl. Texte (Blocksem., Teilnehmerbegrenzung, pers. Anm.)	Nicklas
031121/03393 S	(HP 4) Polit., psycholog. und pädagog. Aspekte des Friedens – Einführung in die Friedensforschung, Do 12–14 (Vb 30.4.)	Ostermann
031134/03075 S	(HA/HS 4) Soziologische Theorie und Massenkommunikation, Do 10–12 (Vb 30.4.), R 2504	Prokop
031147/03075 S	(HS 4) Massenkommunikationsforschung, Do 12–14 (Vb 30.4.), R 2504	Prokop

031150/03075 S	(HS 4) Ausgewählte Studien zur Massenkommunikation, Di 14-16 (Vb 28.4.), R 2501	Prokop
031163/03436 S	(HP 3) Das Regierungssystem der USA: The Presidency, Di 16-18 (Vb 28.4.)	Puhle
031176/03436 S	(HP 3 u. 4) Arbeiterbewegungen in Südeuropa im Vergleich, Mi 14-16 (Vb 29.4.)	Puhle
031189/03282 S	(HP 4/HS 4) Zeitgeschichte im Filmdokument. Partei und Bewegung: Parteitagfilme der NSDAP (unt. Mitarb. v. Müksch), 2 Blockveranst. (Fr/Sa), Vorbereitungsstermin 24.4., 16 Uhr	Schönekäs
031192/03446 S	(HP 4) Fernsehjournalismus in der Praxis: das Fernsehinterview; das Fernsehmagazin; der Kommentar; das Feature; Nachrichten, Fr 18-20, 14tgl. (Vb 8.5.)	v. Sternburg
031202/03024 KO	(HP 3/HP 4) Aktuelle Probleme der Politikwissenschaft, Fr 12-14 (Vb 8.5.)	Blank Münkler
031888/03273 KO	(HP 3 u. 4) für Dipl. u. Doktoranden, Mo 18-20 (Vb 27.4.)	Nicklas
031215/03079 KO	f. Dipl. u. Doktoranden: Methoden der Sozialwissenschaften, Do 18.30-21 (Vb 30.4.), R 2029	Puhle
031228/03436 KO	(HP 1-4) für Examenskand. und Doktoranden/(innen), Mi 16-18 (Vb 29.4.)	

WBE INTERNATIONALE BEZIEHUNGEN

Grundstudium:

031231/03247 V	(GP 6/HP 5) Die Dritte Welt im internat. System, Mi 10-12 (Vb 29.4.)	Brock
031244/03006 V+ KO	(GP 6) Das internat. System nach dem Ende des Ost-West-Konflikts, Mo 10-13 (Vb 27.4.)	Czempiel
031260/03388 GK	(GP 6) Einführung in die Internat. Beziehungen, Teil II, Mo 16-18 (Vb 27.4.)	Seidemann
031273/03247 P	(GP 2 u. 6) Entwicklungspolitik, Do 10-12 (Vb 30.4.)	Brock
031286/03426 P	(GP 6 u. 3) Der Europäische Binnenmarkt, Mo 16-18 (Vb 27.4.)	Brauch
031299/03426 P	(GP 6 u. 3) Der KSZE-Prozeß, Mo 14-16 (Vb 27.4.)	Brauch
031309/03006 P	(GP 6) Einführung in die Internat. Beziehungen (nur für Hauptfachstudenten/innen der Politikwiss.). Zu dem Prosem. wird ein Tutorium angeboten, dessen Besuch angelegentlich empfohlen wird, Mi 10-12 (Vb 29.4.) (unt. Mitarb. v. Metzler)	Czempiel
031257/03035 P	(GP 6) Europäische Integration, Mi 12-14 (Vb 29.4.)	Jahn
031312/03426 KO	(GP 6/HP 5/HS 5) Forum aktuelle internat. Politik: Diskussionsveranst. (für Hörer aller Fb u. Sem.), Di 12-13 (Vb 28.4.)	Brauch

Hauptstudium:

031325/03388 V	(HP 5) Sicherheits- und Rüstungskontrollpolitik in Westeuropa, Mo 12-14 (Vb 27.4.)	Seidemann
031338/80057 Ü	(HP 5) Lektüre sowjet. Texte zur Diskussion der Totalitarismustheorie, Mo 14-16 (Vb 27.4.)	Maier
031341/90245 Ü	(HP 5) Nachbereitung des Blockpraktikums, Di 14-16 (Vb 28.4.)	Metzler
031354/90245 Ü	(HP 5) Nachbereitung des Blockpraktikums, Do 16-18 (Vb 30.4.)	Metzler
031367/90245 Ü	(HP 5) Der Nord-Süd-Konflikt als Unterrichtseinheit, Fr 14-16 (Vb 8.5.)	Metzler
031370/ S	(HP 5) Weltgesellschaft - Weltstaat - Gesellschaftswelt. Soziolog. u. politolog. Kategorien zur Analyse globaler Prozesse (nur für fortgeschr. Hauptfach-Politologen und -Soziologen), Mi 16-18 (Vb 29.4.); Czempiel u. Hondrich	Gem.-Veranst.
031383/03426 S	(HS/HP 5 u. 3) Die Europäische Politische Zusammenarbeit, Di 16-18 (Vb 28.4.)	Brauch
031396/03247 S	(Emp./HP 5) Ressourcennutzung u. Umweltkonflikte: Projektsem. zur Welt-Umweltkonferenz, Teil II, Do 14-16 (Vb 30.4.) (unt. Mitarb. v. Metzler)	Brock

031406/03463 S	(HP 4 u. 5) Chaostheorie und Entwicklungspolitik: Ansätze zum Verständnis der Neuen Weltordnung, Do 16–18 (Vb 30.4.)	Hessler
031419/03347 S	(HP 5) China's Foreign Policy and External Relations in East Asia, Di 14–16 (Vb 28.4.)	Hsieh Jahn
031422/03035 S	(HP 5/HS 5) Theorien der Staatenintegration, Mi 14–16 (Vb 29.4.)	Küchemann
031435/03428 S	(HP 2 u. 5) Frauenförderung in der Entwicklungspolitik, Fr 10–12 (Vb 24.4.)	
031448/03251 S	(HP 5) Polit. Kultur u. Außenpolitik in den USA, Mi 14–16 (Vb 29.4.)	Schissler
031451/03416 S	(HP 4 u. 5) Identitätskrise der Schweiz und Herausforderung Europas, Mo 10–12 (Vb 27.4.)	Schoch
031464/03388 S	(HP 5) Die Rüstungskontrollpolitik der Bundesrepublik Deutschland in den 90er Jahren, Di 12–14 (Vb 28.4.)	Seidelmann
031477/03472 S	(HP 4/HP 5) Kooperation und Integration in der Dritten Welt – Das Beispiel Lateinamerika, Do 16–18 (Vb 30.4.)	Zimmerling
031480/03247 KO	(HP 5) für DoktorandInnen, 4stdg., 14tgl. n. V.	Brock
031493/03006 KO	(HP 5) für Doktoranden, Mo 16–18 (Vb 27.4.)	Czempiel
031503/03035 KO	(HP 5/HS 5) für Examenssem., Mi 17–19 (Vb 29.4.)	Jahn
031516/03326 KO	(HP 5) für Examenssem., n. V.	Menzel
031529/03388 KO	(HP 5) für Doktoranden, n. V.	Seidelmann

WBE METHODOLOGIE

Grundstudium:

031532/03113 V	(GM 1) Statistik, Di Do 14–16 (Vb 28.4.)	Heider
031545/03048 GK	(G 1) zusätzlich ein Prosem. für VordiplomandInnen: Kapitalismustheorien – Texte aus der Geschichte der Soziologie, Mo 10–13 (Vb 27.4.)	Ritsert Allerbeck
031558/03271 P	(G 3) Rationalität, Do 14–16 (Vb 30.4.)	Hofmann
031561/03159 P	(GM) Experimente und quasi-experimentelle Methoden, Di 14–16 (Vb 28.4.)	

Hauptstudium:

031574/03271 Ü	(Emp) Informationstechnologie und Sozialstruktur, Di 14–16 (Vb 28.4.)	Allerbeck
031587/03271 S	(HA) Gesamtgesellschaftl. Analyse I, Di 10–12 (Vb 28.4.)	Allerbeck
031590/03271 S	(HA) Rationalität, Do 14–16 (Vb 30.4.)	Allerbeck
031600/03349 S	(HS 4) Kritische Sozialforschung und Begründungsprobleme einer historischen Wissenschaftssoziologie, Do 14–16 (Vb 23.4.)	Behrens Fiebig
031613/03392 S	(HS 1, 3 u. 4) Unwirklichkeit der Kultur, Mi 18–20 (Vb 29.4.)	Hofmann Hofmann
031626/03159 S	(HM, Emp) Praktikum der empirischen Sozialforschung II, Di 10–12 (Vb 28.4.)	
031639/03159 S	(St.) Korrelation und Regression II, Do 14–16 (Vb 30.4.)	Mans Mans Mans
031642/03164 S	(HM) Soziales Wissen, Hermeneutik und die Probleme der Wissensrepräsentation, Mi 10–13 (Vb 22.4.)	
031655/03164 S	(HM) Probabilistische Kausalität, Mi 18–20 (Vb 22.4.)	
031668/03164 Ü	(HM) Theorien der Argumentation, Do 10–13 (Vb 23.4.)	Mevissen
031671/03453 S	(HP 1) Frauen als selbständige Unternehmerinnen, Do 16–18 (Vb 23.4.)	
031684/03375 S	(HS 4) Deutschland: eine Nation und zwei politische Kulturen, Mo 16–18 (Vb 27.4.)	Mohler
031697/03220 S	(HA) Handlungslogik und soziolog. Begriffsbildung bei Max Weber, Mo 16–18 (Vb 27.4.)	Prewo
031707/03048 S	(HA) Philosophie und Soziologie – Über die gesellschaftl. Relevanz einer Dialektik der Anerkennung, Di 10–13 (Vb 28.4.)	Ritsert
031710/03048 S	(HA) Kritik der polit. Ökologie – Kritische Theorie und das Problem der Naturzerstörung (Soziologie, Philosophie und Ökonomie II), Mi 10–13 (Vb 29.4.)	Ritsert

- 031723/03206 S** (HM) Methoden empirischer Wirkungsanalyse: Rezeption von Pressemitteilungen. Blocksem. (Vb 23.4., 14–16)
031736/03271 KO (HA) Kolloquium, Di 16–18 (Vb 28.4.)
031749/03159 KO (HM) Probleme der empirischen Sozialforschung, Do 10–12 (Vb 30.4.)
031752/03048 KO für DiplomandInnen und DoktorandInnen, Mo 13–15 (Vb 27.4.)

**Tiemann
 Allerbeck
 Hofmann
 Ritsert**

WBE DIDAKTIK DER SOZIALWISSENSCHAFTEN

Grundstudium:

- 031765/03064 GK** (GFD) Einführung in die Didaktik der Sozialwissenschaften II, Di 10–12 od. 12–14 (Vb 28.4.) (unt. Mitarb. v. Nonnenmacher) **Nitzschke**
031778/03064 Ü (GFD) Polytechnik/Arbeitslehre u. ihre Didaktik II, Mo 10–12 (Vb 27.4.) **Nitzschke**
031781/03398 Ü (GFD) Neuere Konzepte zur Planung des Polit. Unterrichts (Unterrichtsvorbereitung), Do 14–16 (Vb 30.4.) **Nonnenmacher**

Hauptstudium:

- 031794/04323 S** (HFD) Methoden des polit. Unterrichts: Sozialstudien, Mi 10–12 (Vb 29.4.) **Lißmann**
031804/03064 S (HFD) Methodisches Handeln (Primarstufe, Sekundarstufe; im pol. u. polytechn. Unt.), Di 16–18 (Vb 28.4.) **Nitzschke**
031817/03398 Ü (HFD) Auswertung des Praktikums, Mi 10–12 (Vb 29.4.) **Nonnenmacher**
031820/03398 S (HFD) Analyse von Schulbüchern zur Polit. Bildung I, Do 10–12 (Vb 30.4.) **Nonnenmacher**
031833/03064 KO Didakt. Koll. für alle Sem., Di 18–20 (Vb 28.4.) **Nitzschke**



Buchhandlung
Siegfried Mühlhausen

Pädagogik (+ Schulbücher) · Soziologie
 Germanistik · Literaturwissenschaft ·
 Medizin · Recht · Wirtschaft · Steuern

6000 Frankfurt · Schillerstraße 5 · Tel. 20781

Wie wär's mit einem Urlaubssemester?

AROUND THE WORLD!

London ab 250,- ✈ Lissabon ab 580,- ✈

New York ab 799,- ✈ Los Angeles ab 1.199,-

Mexico City ab 1.380,- ✈ Auckland

Sydney ab 2.099,- ✈

2.275,- ✈

Bangkok ab

1.290,- ✈

Nairobi ab 1.270,-

und zu weiteren 550

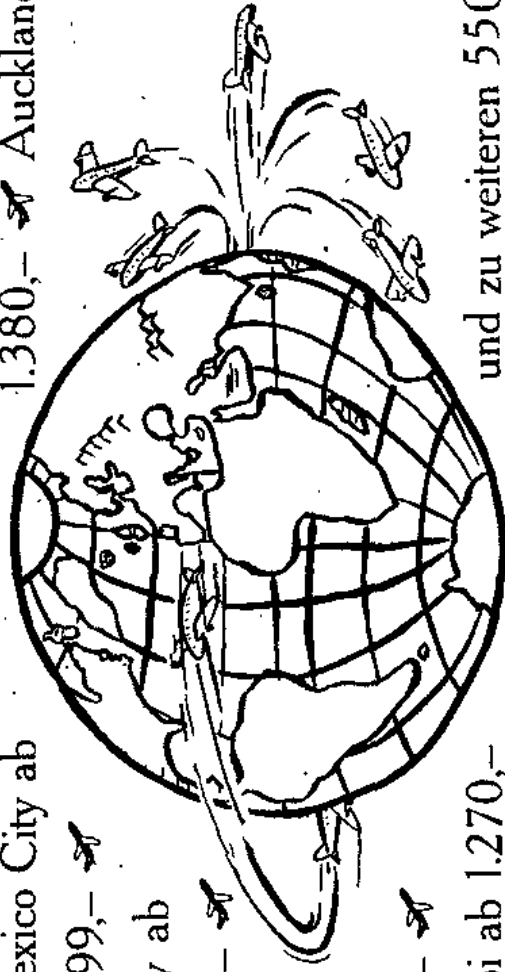

Zielen weltweit. Die ganz besonders Schnellen



buchen unter ☎ **069 / 43 01 91**. Alle anderen

kommen einfach vorbei. Zu Fuß. Wie gehabt.

REISEN

Preise pro Person in DM ab/bis Frankfurt, 6000 Frankfurt, Bockenheimer Landstraße 133,

Telefon 0 69 / 70 30 35, Berger Straße 118, Telefon 43 01 91, Berger Straße 109, Telefon 44 30 27,

Flexibel fliegen mit Tickets von srid: Fast ein Limieticket – nur der Preis ist nicht danach.

Welcome World

Mit dem Internationalen Schüler- und Studentenausweis



Der Internationale Studentenausweis (ISC), ist der einzige Ausweis, mit dem ihr weltweit als Student/-in anerkannt werdet.

Ob für große Touren oder kurze Ausflüge, ob zu unseren Nachbarn oder ans Ende der Welt – mit dem ISC-Ausweis werden Flüge, Busfahrten, Zugreisen, Unterkunft und Verpflegung, Museen, Theater, Kino und vieles mehr einfach billiger.

Nur der spart Geld auf der ganzen Welt.

Für **DM 10,-** bekommt ihr den ISC-Ausweis bei Eurem ASTA oder hier:

srid Reisen, Bockenheimer Landstraße 133,

6000 Frankfurt, Telefon 0 69 / 70 30 35,-

Berger Straße 118, Telefon 43 01 91,

Berger Straße 109, Telefon 44 30 27.

Mo. – Fr. 10 bis 18 Uhr



srid
REISEN

KOMMODEN

Kiefer massiv
zerlegt

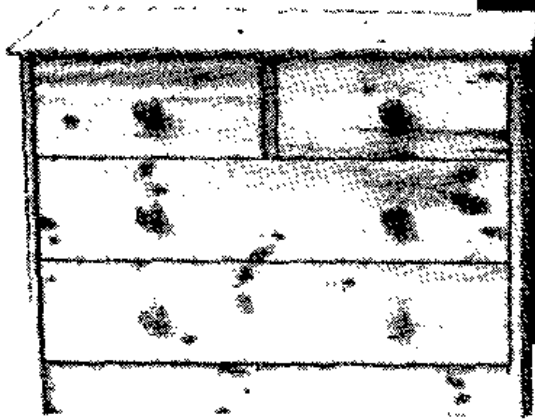

2 + 2 Schubladen
59 h/80 b/40 t **199,-**

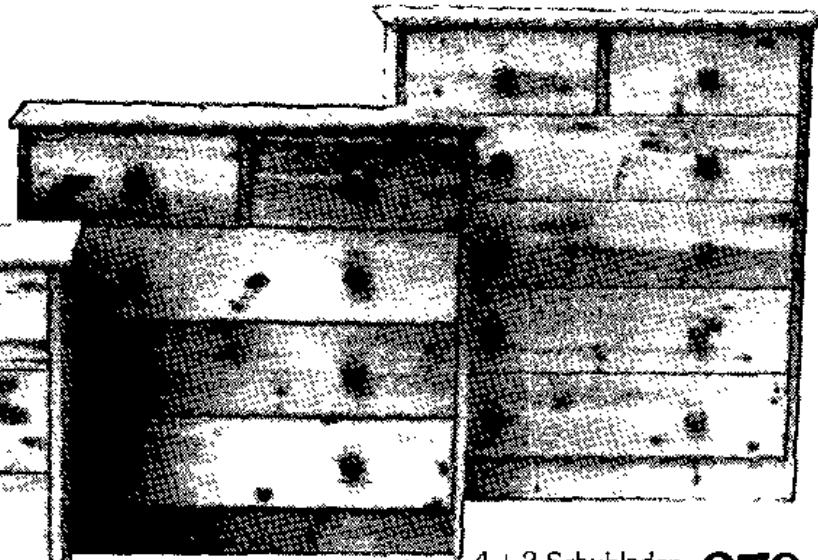

3 + 2 Schubladen
75 h/80 b/40 t **239,-**

4 + 2 Schubladen
91 h/80 b/40 t **279,-**

HOCHBETTEN

massiv

Holme 7x7 cm

Geländer 2 cm stark

alle Flächen gehobelt
und geschliffen

alle Kanten abgerundet/
gefast

Bodenplatten 2 cm stark

Durchgangshöhe: 190 cm

Gesamthöhe: 250 cm

3seitig Geländer
inklusive Treppe

angegebene Grundmaße
= Innenmaße

Außenmaße =

Grundmaße + 14 cm

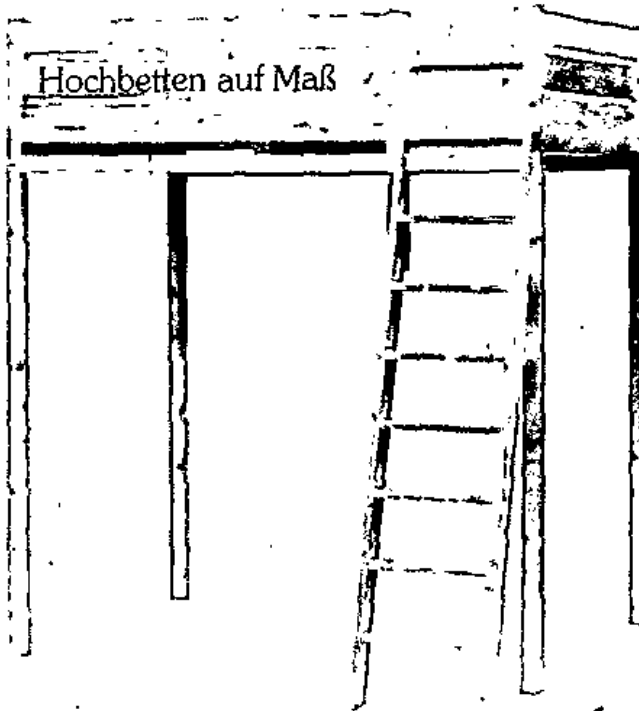

*auf Wunsch
Maßanfertigung*

HOCHBETTEN -	100x200	- DM 649,-
KOMPLETTPREISE:	120x200	- DM 699,-
	140x200	- DM 749,-
	160x200	- DM 799,-
	180x200	- DM 849,-
	200x200	- DM 899,-

... Kommoden... Schränke... Hochbetten...

SCHREIBTISCHLAMPEN

Halogen

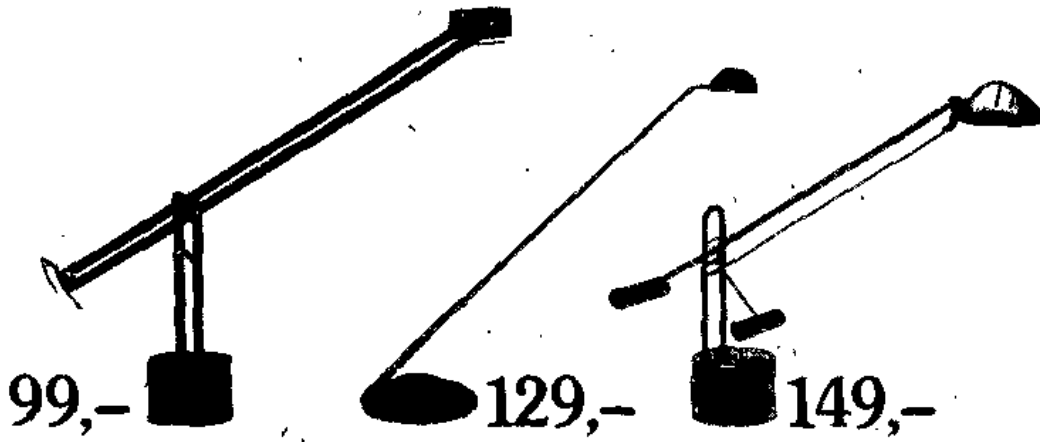

- Gitter
 - ⊙ 30x51 - DM 9,90
 - ⊙ 41x66 - DM 14,90
 - ⊙ 52x81 - DM 19,90
- Ablage
 - ⊙ 28x12/4 h - DM 6,90
 - ⊙ 38x14/4 h - DM 8,90
- Korb
 - ⊙ 32x13/9 h - DM 8,90
 - ⊙ 17x14/15 h - DM 6,90
 - ⊙ 27x20/11 h - DM 9,90
- ⊙ Rollenhalter - DM 9,90
- ⊙ Haken, 6 Stück - DM 3,90

ABLAGESYSTEM

weiß, schwarz, rot

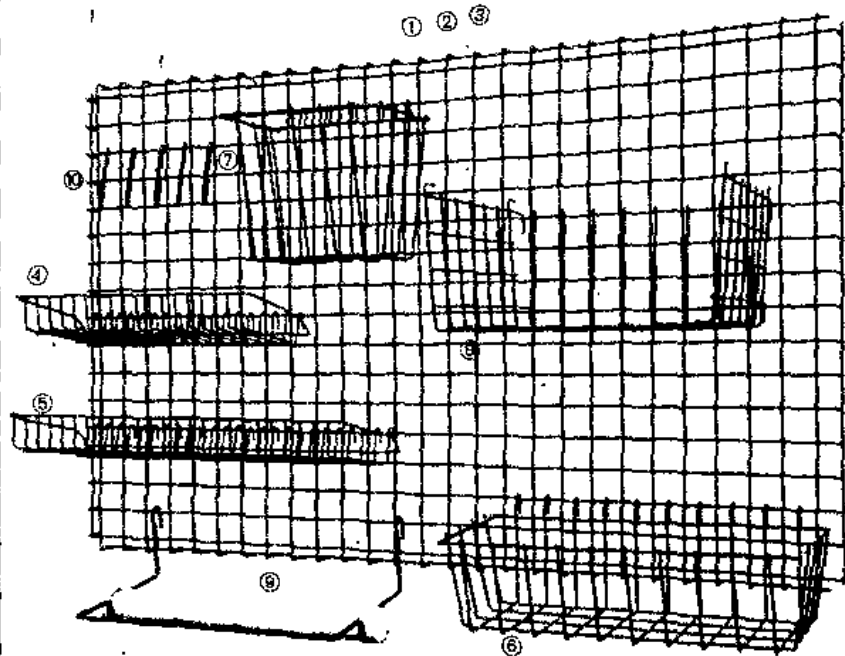

SCHRANKKÖRBE

weiß, schwarz, rot

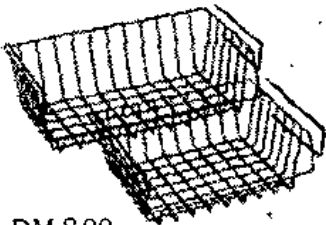

- DM 8,90

- DM 9,90

ALLZWECKWAGEN

weiß, schwarz, rot

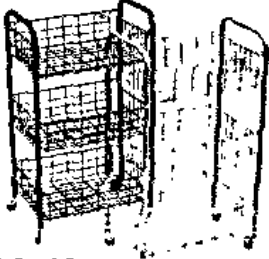

- DM 24,90

ABLAGEWAGEN

mit Schüben
weiß
rot

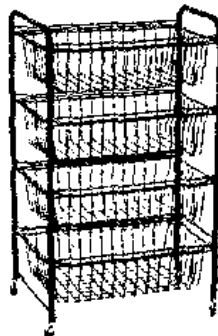

- DM 49,-

GESCHIRRABTROPFER

Kiefer, Draht weiß, rot

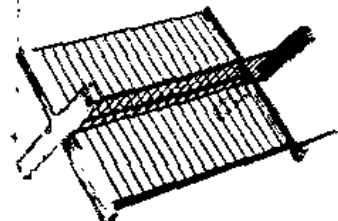

- DM 24,90

fas ... Stühle ... Tische ... Zuschnitte ... u.v.a.m.

Paravent
3x45 b/180 h
129,-

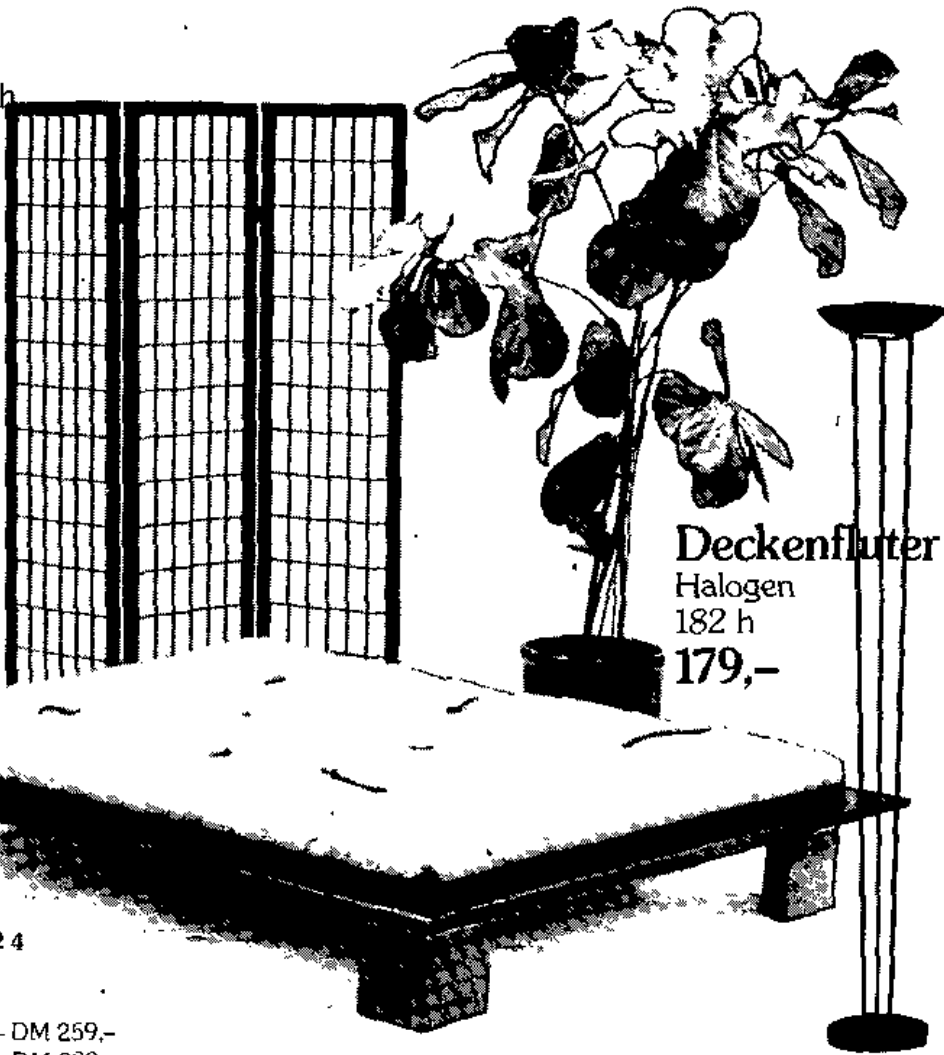

Deckenfluter
Halogen
182 h
179,-

FUTONBETT № 4

Kiefer massiv
unbehandelt
120x200 - DM 259,-
140x200 - DM 289,-
160x200 - DM 309,-
180x200 - DM 329,-
(Bettumrandung 10 cm breit)
Alle Betten ohne Auflagen.

FUTON A

8 Lagen Baumwolle
= 8 kg/m²
ca. 9 cm hoch
Bezug schwarz/mint

- sehr flexibel
- gut geeignet für
Futonbetts Sofas

120x200 - DM 340,-
140x200 - DM 390,-
160x200 - DM 440,-
180x200 - DM 490,-

FUTON B

10 Lagen Baumwolle
= 10 kg/m²
ca. 12 cm hoch
Bezug schwarz/rot

- durch zusätzliche Baumwollagen
optimaler Schlafkomfort

120x200 - DM 390,-
140x200 - DM 450,-
160x200 - DM 510,-
180x200 - DM 570,-

FUTON C

2 Lagen Kokos/Roßhaar
= 2 kg/m²
8 Lagen Baumwolle
= 8 kg/m²
ca. 12 cm hoch
Bezug schwarz/petrol

- gute Belüftung durch Kokos
- Elastizität durch Roßhaar
- insgesamt fester

120x200 - DM 480,-
140x200 - DM 550,-
160x200 - DM 620,-
180x200 - DM 690,-

FUTON D

4 cm Latexkern
2 Lagen Kokos/Roßhaar
= 2 kg/m²
4 Lagen Baumwolle
= 4 kg/m²
2 Lagen Schafschurwolle
= 1 kg/m²
ca. 12 cm hoch
Bezug schwarz/blau

- durch Latex zusätzliche
Elastizität
- optimaler Temperatenausgleich
durch Schafschurwolle
- sehr hochwertiger Futon

120x200 - DM 690,-
140x200 - DM 770,-
160x200 - DM 850,-
180x200 - DM 930,-

... auf Wunsch liefern wir Sondermaße

Futonbetten ... Futons ... Paravents ... Futons

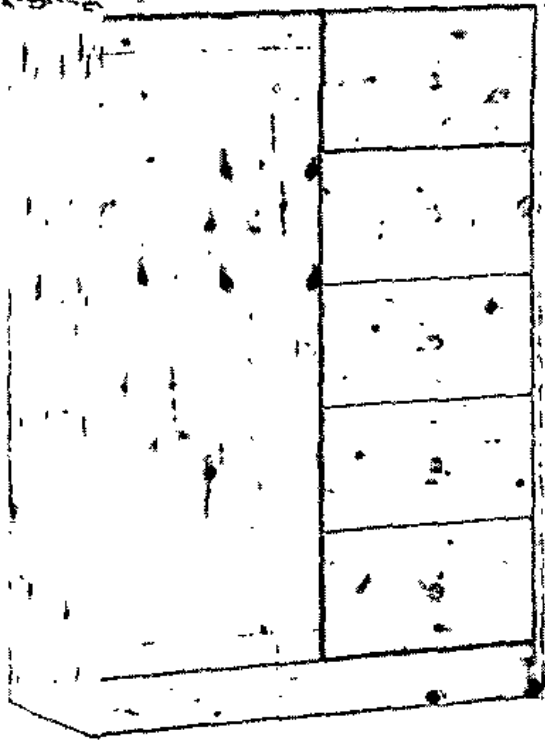

HERRENKOMMODE

Kiefer massiv
lackiert
zerlegt

161 h/104 b/50 t

699,-

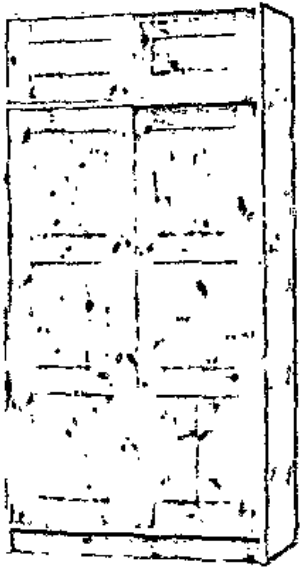

SCHRANK N^o 2 2türig

Kiefer massiv

2 Schiebetüren groß

2 Schiebetüren klein

Einteilung:

1 Kleiderstange

1 Wäschefach m. 3 Böden

217 h/100 b/55 t

- DM 799,-

lackiert

- DM 849,-

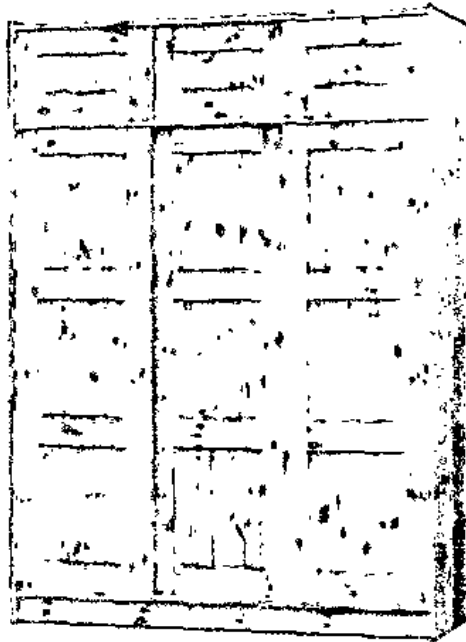

SCHRANK N^o 2 3-, 4türig

Kiefer massiv

3 Schiebetüren groß

3 Schiebetüren klein

Einteilung:

1 Kleiderstange groß

1 Wäschefach m. 3 Böden

217 h/147 b/55 t

- DM 999,-

lackiert

- DM 1.099,-

4 Schiebetüren groß

4 Schiebetüren klein

Einteilung:

1 Kleiderstange groß

2 Wäschefächer m. je 3 Böden

217 h/194 b/55 t

- DM 1.199,-

lackiert

- DM 1.349,-

Lampen ... Tagesdecken ... Holzspielzeug ... Sof

FUTONBETT № 5

Kiefer massiv
natur geölt
oder schwarz lackiert

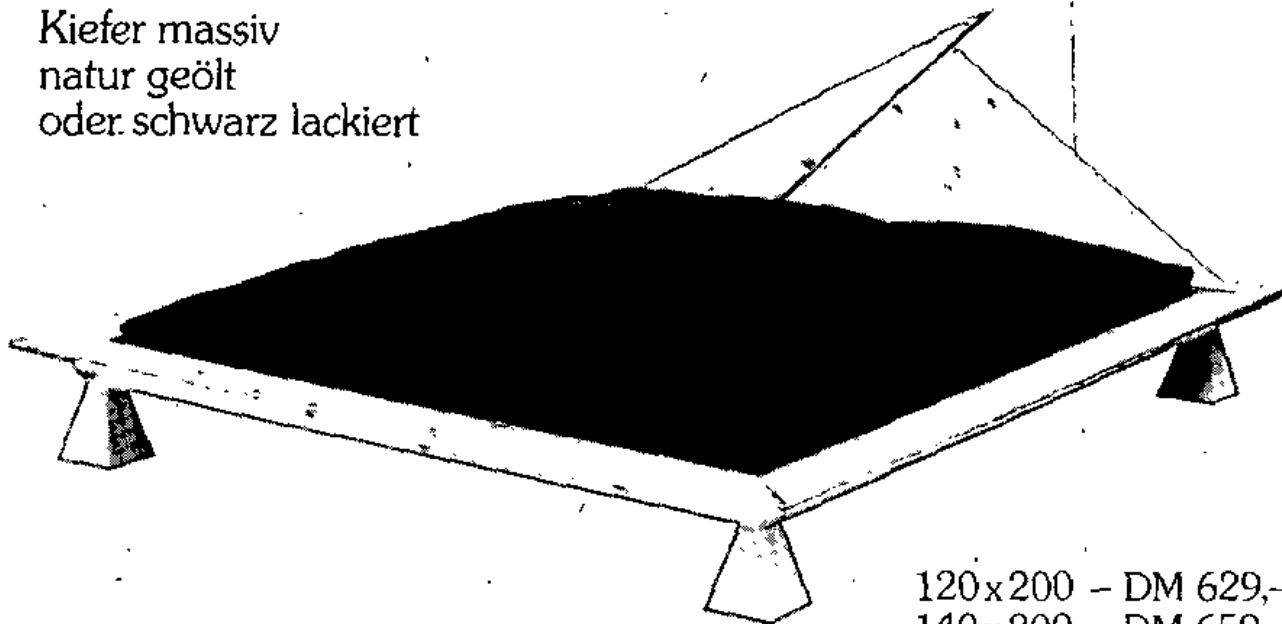

120x200 - DM 629,-
140x200 - DM 659,-
160x200 - DM 679,-
180x200 - DM 699,-

FUTONBETT № 6

Kiefer massiv
natur geölt
oder schwarz lackiert
Füße natur

120x200 - DM 369,-
140x200 - DM 399,-
160x200 - DM 419,-
180x200 - DM 439,-

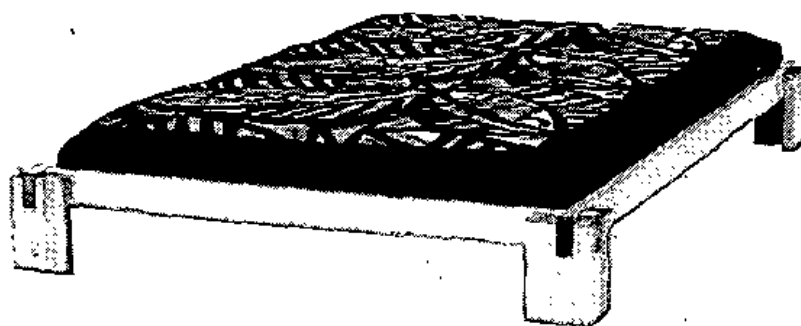

Maße = Futonmaße · Alle Betten ohne Auflagen

FUTONSOFA - FUTONBETT

Gestell Kiefer massiv
200 cm breit
unbehandelt

Futon schwarz oder natur
140x200 cm
9 Lagen Baumwolle = 9 kg/m²

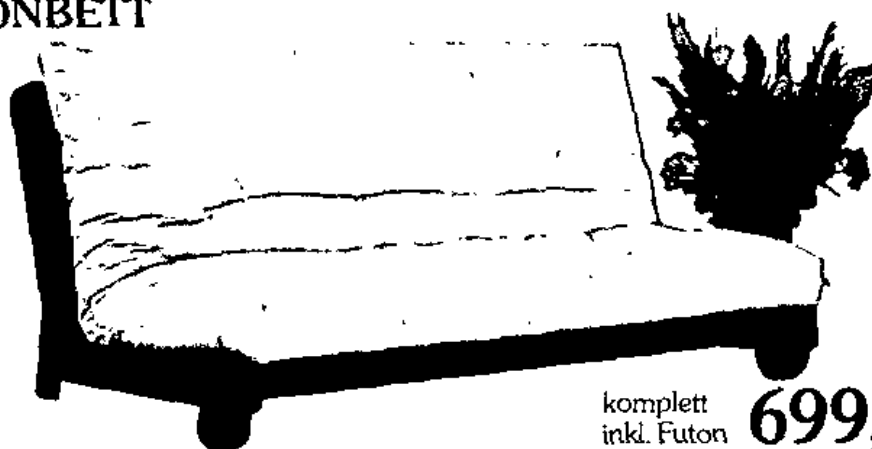

komplett
inkl. Futon **699,-**
schwarz lackiert 749,-

sofa - Futonbett ... spez. Lattenroste ... Betten

JALOUSIEN

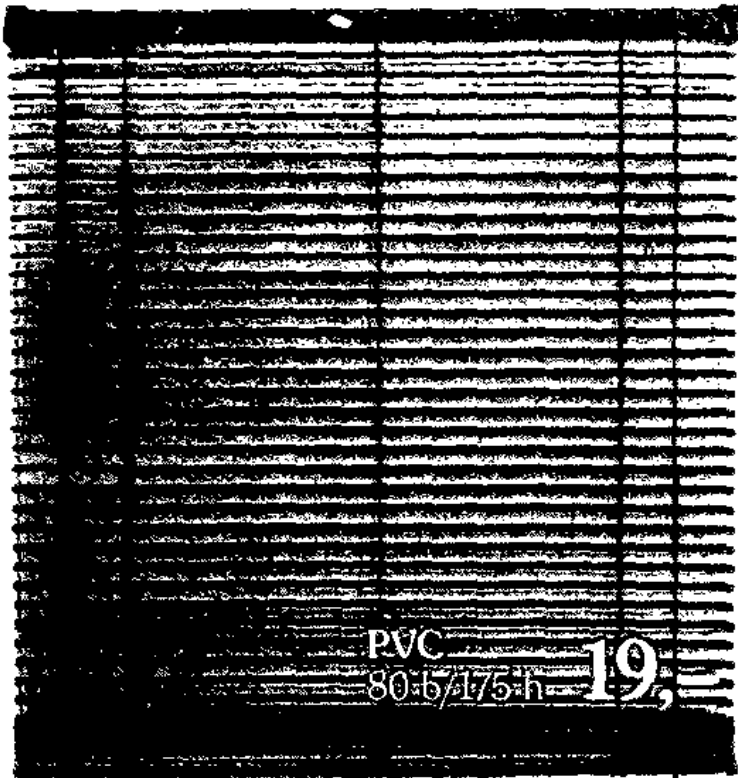

PVC

weiß, schwarz

- 80 b/175 l - DM 19,-
- 100 b/175 l - DM 29,-
- 120 b/175 l - DM 39,-
- 140 b/175 l - DM 49,-
- 80 b/220 l - DM 35,-
- 100 b/220 l - DM 45,-
- 120 b/220 l - DM 55,-
- 140 b/220 l - DM 65,-

Aluminium

weiß, schwarz, Alu

- 80 b/175 l - DM 45,-
- 100 b/175 l - DM 55,-
- 120 b/175 l - DM 65,-
- 140 b/175 l - DM 75,-
- 80 b/220 l - DM 65,-
- 100 b/220 l - DM 75,-
- 120 b/220 l - DM 85,-
- 140 b/220 l - DM 95,-

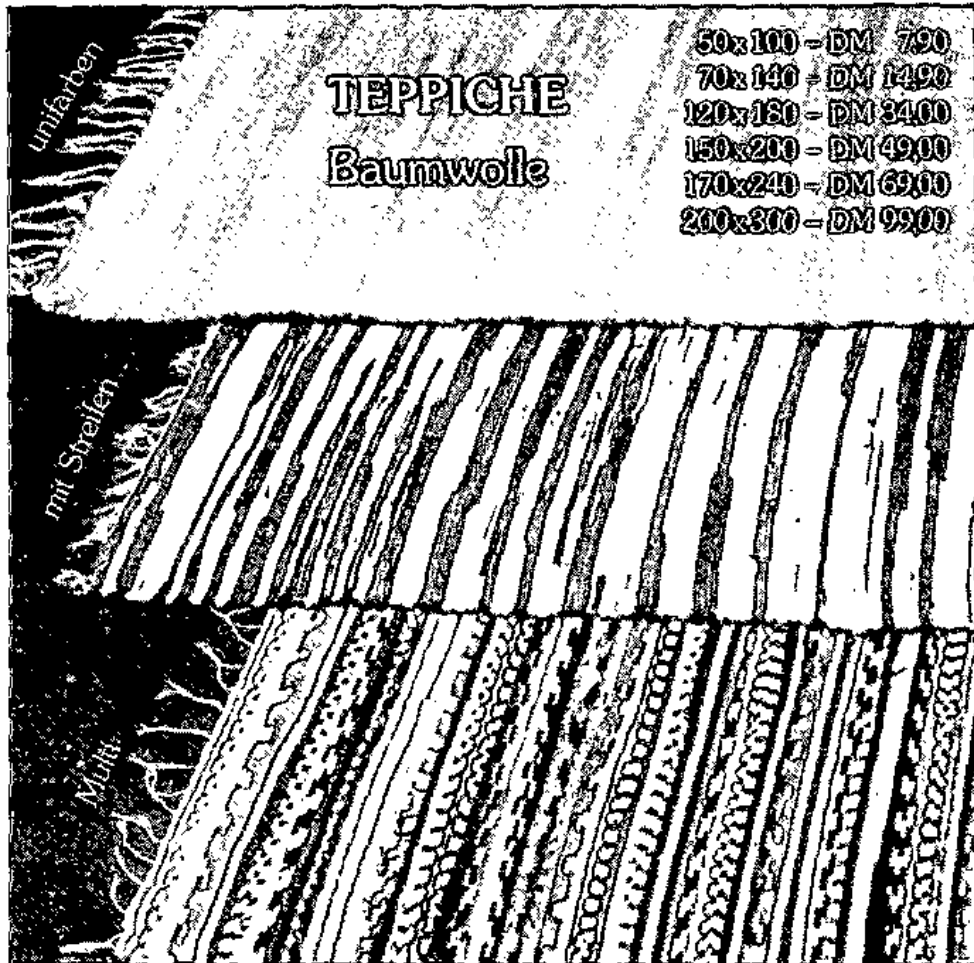

TEPPICHE Baumwolle

- 50x100 - DM 7,90
- 70x140 - DM 14,90
- 120x180 - DM 34,00
- 150x200 - DM 49,00
- 170x240 - DM 69,00
- 200x300 - DM 99,00

BAMBUSROLLOS!

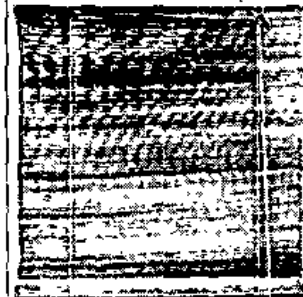

	hell	dunkel
90 b/180 l	14,50	19,50
120 b/180 l	19,50	24,50
150 b/180 l	24,50	29,50
90 b/240 l	19,50	24,50
120 b/240 l	24,50	29,50

REISPAPIERROLLOS

- 90 b/180 l - DM 24,90
- 120 b/180 l - DM 33,90
- 150 b/180 l - DM 39,90

me ... Schreibtische ... Jalousien ... Teppiche ...

BETTEN	Kiefer massiv
90x200	
lackiert	- DM 349,-
gelaugt	- DM 369,-
100x200	
lackiert	- DM 359,-
gelaugt	- DM 379,-
140x200	
lackiert	- DM 419,-
gelaugt	- DM 449,-
160x200	
lackiert	- DM 449,-
gelaugt	- DM 489,-
180x200	
lackiert	- DM 489,-
gelaugt	- DM 539,-
200x200	
lackiert	- DM 539,-
gelaugt	- DM 599,-

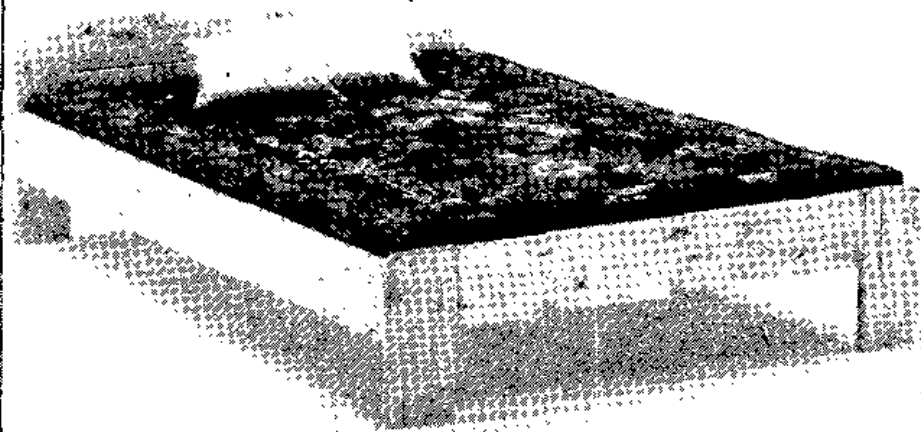

Alle Betten ohne Auflagen, Lattenroste u. Matratzen

NATURMATRATZEN Verwendung von Naturprodukten

Bei unseren Naturmatratzen werden ausschließlich Naturprodukte in der Liegefläche verwendet. Sie können in hohem Maße Feuchtigkeit aufnehmen und wieder abgeben und schaffen ein optimales Schlafklima. Unsere Matratzen „NATURANA“ und „NATURANA-PLUS“ unterscheiden sich durch die Masse der Naturpolsterauflage. Zusätzlich wird die „NATURANA-PLUS“ durch einen speziellen Federkern (geringe Höhe und erhöhte Anzahl Federn pro qm) zu einer besonders festen Matratze.

„NATURANA“



Federkern 5-Gang bandscheibengerecht spezialvergütet



Federkern vollflexibel



Kokosfaser-Polsterträger



Schafschurwolle



Baumwoll-Linters Baumwolldrell beidseitig gesteppt

Festigkeit: mittelfest

„NATURANA-PLUS“



Federkern verstärkt bandscheibengerecht spezialvergütet



Federkern vollflexibel



Kokosfaser-Polsterträger



Naturhaar 1500 g/m²



Schafschurwolle in Wollsiegel-Qualität 400 g/m²



Baumwoll-Linters Baumwolldrell beidseitig gesteppt Festigkeit: fest

**Sondermaße
sehr schnell lieferbar**

90x190 - DM 199,-	90x190 - DM 379,-
80x200 - DM 219,-	80x200 - DM 399,-
90x200 - DM 239,-	90x200 - DM 419,-
100x200 - DM 259,-	100x200 - DM 459,-
120x200 - DM 319,-	120x200 - DM 579,-
140x200 - DM 389,-	140x200 - DM 699,-
160x200 - DM 469,-	160x200 - DM 849,-

... Matratzen (Federkern, Latex) ... Rattan

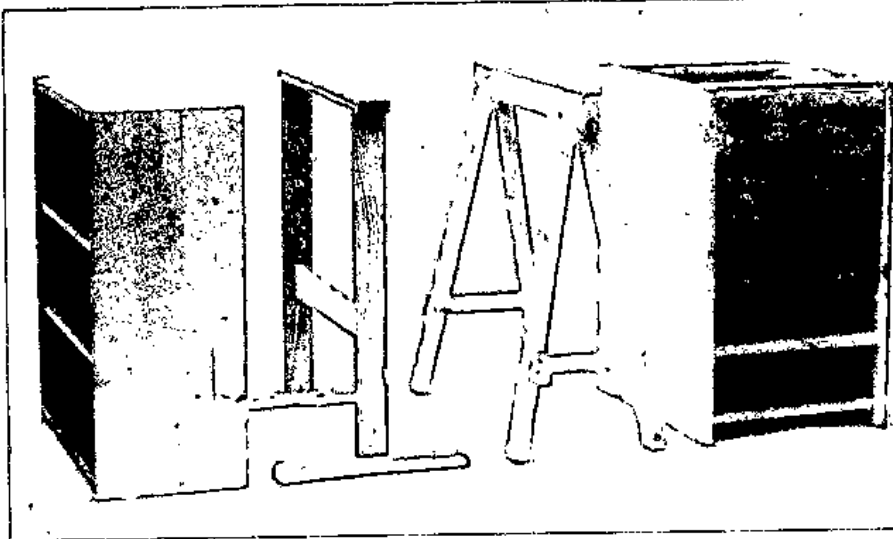

UNTERBAU
massiv
mit 2 Böden
73 h/69 b/30 t - DM 95,-

T-BOCK
massiv
73 h/65 b - DM 24,90

TISCHBÖCKE
massiv
73 h/65 b
- DM 19,90
verstärkt - DM 24,90

UNTERBAU massiv
73 h/44 b/58 t
Korpus - DM 89,00
Boden - DM 11,90
Schublade - DM 29,90
Tür (o. Abb.) - DM 39,90
(Knöpfe extra)

1 Platte, z. B. 170x80/2 - DM 88,00
1 Unterbau - DM 89,00
2 Schubl. 29,90 - DM 59,80
2 Knöpfe 2,00 - DM 4,00
2 Böden 11,90 - DM 23,80
1 Tischbock - DM 19,90
DM 284,90

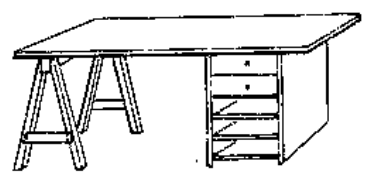

1 Platte, z. B. 150x80/3 - DM 108,00
1 Bock - DM 24,90
1 Unterbau mit Tür - DM 128,90
1 Griff - DM 4,00
DM 265,80

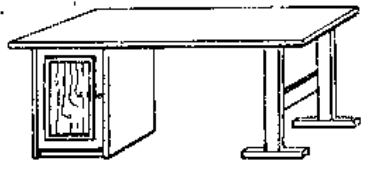

1 Platte, z. B. 170x70/3 - DM 119,00
1 Unterbau mit 5 Sch. - DM 199,00
1 Unterbau mit Tür - DM 169,00
DM 487,00

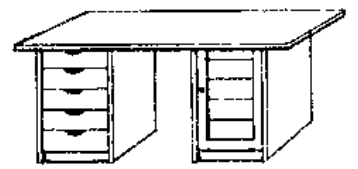

UNTERBAU
Kiefer massiv
mit 2 Böden
73 h/40 b/58 t - DM 169,-



UNTERBAU
Kiefer massiv
mit 5 Schubladen
73 h/40 b/58 t - DM 199,-



UNTERBAU
Kiefer massiv
mit 2 Schubladen
1 Hängeregistratur
73 h/40 b/58 t - DM 199,-



ROLLCONTAINER
Kiefer massiv
mit 5 Schubladen
68 h/40 b/48 t - DM 189,-



ROLLCONTAINER
Kiefer massiv
mit 2 Schubladen
1 Hängeregistratur
68 h/40 b/48 t - DM 189,-



ARBEITSPLATTEN
Kiefer massiv
3 cm stark
Kanten gerundet
150x70 99,-
170x80 139,-

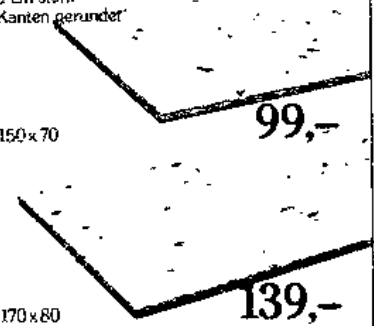

enmöbel ... Garderobe ... Regale ... Regalsysteme

BETT № 4

Kiefer massiv

120x200	- DM 299,-
140x200	- DM 319,-
160x200	- DM 349,-
180x200	- DM 369,-
200x200	- DM 389,-

(Bettumrandung 10 cm breit,
Bettaußenmaß =
Bettmaß + 20 cm)

Überlängen (210, 220 cm):

Aufpreis - DM 30,-

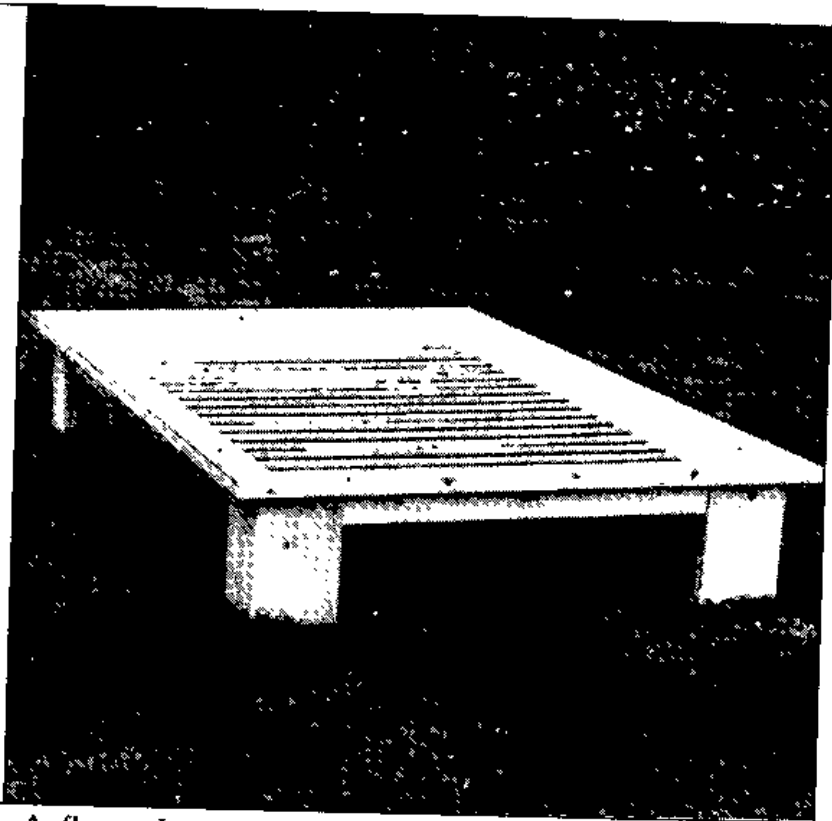

Alle Betten ohne Auflagen, Lattenroste u. Matratzen

BETT № 6

Kiefer massiv

100x200	- DM 259,-
120x200	- DM 269,-
140x200	- DM 279,-
160x200	- DM 299,-
180x200	- DM 309,-
200x200	- DM 319,-

Überlängen (210, 220 cm):

Aufpreis - DM 20,-

Buche massiv

Ecken bündig

100x200	- DM 309,-
120x200	- DM 329,-
140x200	- DM 349,-
160x200	- DM 379,-
180x200	- DM 399,-
200x200	- DM 419,-

Überlängen (210, 220 cm):

Aufpreis - DM 30,-

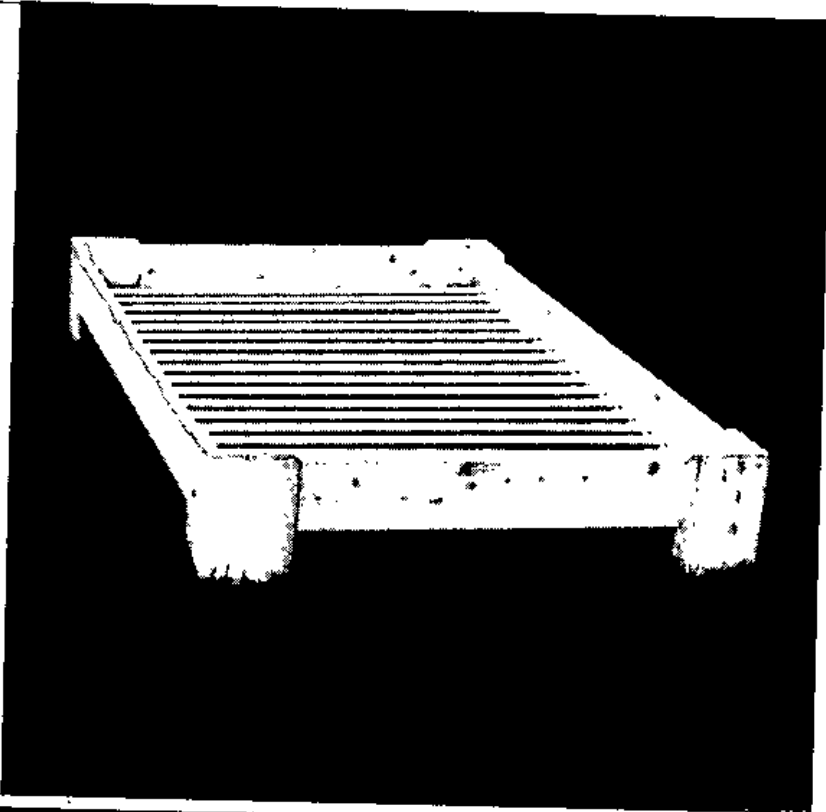

möbelum

Hanauer Landstr. 11-13, Frankfurt, Tel. 069/44 7044

Mo. - Fr. 9.00 - 18.30 Uhr, Do. - 20.30 Uhr, Sa. 9.00 - 14.00 Uhr, lg. Sa.

möbel ... Eckbänke ... Sessel ... Vitrinen ...

Naturholz-Regalsystem

- massiv, gehobelt und geschliffen -

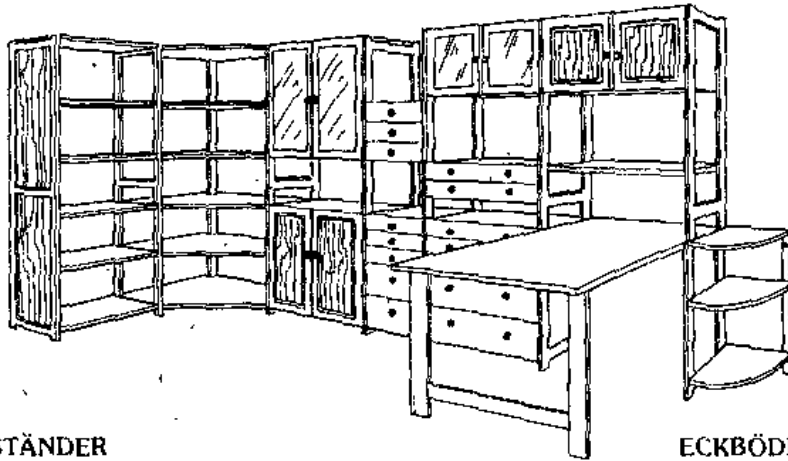

STÄNDER

88x30	- DM 16,30
128x30	- DM 18,60
183x30	- DM 20,90
208x30	- DM 23,20
248x30	- DM 25,50
88x40	- DM 18,30
128x40	- DM 20,60
183x40	- DM 22,90
208x40	- DM 25,20
248x40	- DM 27,50

STÄNDER mit Füllung

88x30	- DM 27,50
208x30	- DM 37,50
88x40	- DM 29,50
208x40	- DM 39,50

BÖDEN

50x30	- DM 12,00
70x30	- DM 13,40
80x30	- DM 14,80
100x30	- DM 17,60
120x30	- DM 20,40
50x40	- DM 16,00
70x40	- DM 17,40
80x40	- DM 18,80
100x40	- DM 21,60
120x40	- DM 24,40

BÖDEN vorstehend

50x30+20	- DM 30,30
70x30+20	- DM 32,70
80x30+20	- DM 33,90
100x30+20	- DM 36,30
120x30+20	- DM 38,70
50x40+20	- DM 33,30
70x40+20	- DM 35,70
80x40+20	- DM 36,90
100x40+20	- DM 39,30
120x40+20	- DM 41,70

STABILISIERUNG

- DM 4,90

ECKBÖDEN

30-30/60	- DM 29,50
40-40/70	- DM 39,50
Eckpfosten 8,-, 10,-, 12,-, 14,-, 16,-	

AUSSENECKBÖDEN

30-30	- DM 19,50
40-40	- DM 22,50

EINHÄNGETISCHE

80x100	- DM 69,-
100x100	- DM 79,-
120x100	- DM 89,-
80x160	- DM 109,-

SCHRÄNKE

Türen, Glas, Kasette	
42 h/ 80 b/30 t	DM 159,-
82 h/ 80 b/30 t	DM 199,-
42 h/100 b/30 t	DM 169,-
82 h/100 b/30 t	DM 219,-
42 h/ 80 b/40 t	DM 169,-
82 h/ 80 b/40 t	DM 209,-
42 h/100 b/40 t	DM 179,-
82 h/100 b/40 t	DM 229,-

Knöpfe extra

EINLEGEBODEN

80x30	- DM 11,-
100x30	- DM 14,-
80x40	- DM 15,-
100x40	- DM 19,-

SCHUBLADENELEMENTE

42 h/ 50 b/30 t	DM 139,-
82 h/ 50 b/30 t	DM 219,-
42 h/ 80 b/30 t	DM 179,-
82 h/ 80 b/30 t	DM 259,-
42 h/ 50 b/40 t	DM 159,-
82 h/ 50 b/40 t	DM 239,-
42 h/ 80 b/40 t	DM 199,-
82 h/ 80 b/40 t	DM 279,-

Knöpfe extra

SCHUBKÄSTEN

32x30/19	- DM 21,90
38x30/19	- DM 23,90
32x40/19	- DM 25,90
38x40/19	- DM 27,90

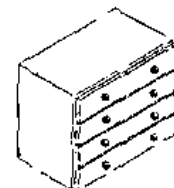
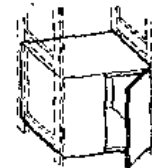
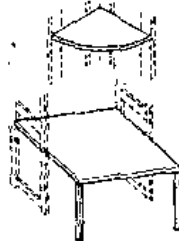
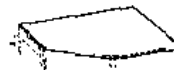
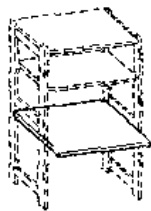
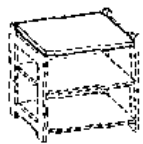
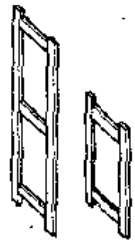

Auf Wunsch fertigen wir Sondermaße!!!

möbelum

Hanauer Landstr. 11-13, Frankfurt, Tel. 069/44 7044

Mo. - Fr. 9.00 - 18.30 Uhr, Do. - 20.30 Uhr, Sa. 9.00 - 14.00 Uhr, lg. Sa.

... Wandborde ... Sekretäre ... Rollos ... Küch

FACHBEREICH 4: ERZIEHUNGSWISSENSCHAFTEN

Genauere Hinweise zu den Veranst., Erläuterungen der Abkürzungen für Scheinerwerb sowie Zusammenstellung für bestimmte Studienschwerpunkte siehe komm. Vorl.-Verz.

INSTITUTSÜBERGREIFENDE VERANSTALTUNGEN

Orientierungsveranstaltungen:

040015/04015	Orientierungsveranst. für Dipl.-Päd., Blockveranst. 22.4., 10–16	H. Becker
040028/04015	Semesterbegleitende Orientierungsveranst. (m. Tut.), Mi 12–14 (Vb 29.4.)	H. Becker
040031/04131	V+Ü Geschichte d. Erziehung u. d. Unterrichts, Do 9–12 (Vb 30.4.) (1. Sem.) – keine Scheine –	Diederich Stegerer
040044/90233	Ü z. Vorl., Mo 10–12 (Vb 4.5.)	
040057/04082	Einf. i. d. Sonderpäd. Studium u. universitäre Leben, Do 12–14 (Vb 23.4.)	Iben
070014/	Orientierungsveranst. „Grundwissenschaften“ für Stud. aller Lehrämter (Lehrende der Fb 3, 4, 5 u. 7), Blockveranst. 23./24.4., 9–12 u. 13–16	Gem.-Veranst.

INSTITUT FÜR ALLGEMEINE ERZIEHUNGSWISSENSCHAFT

Vorlesungen (semesterübergreifend):

040060/04017	V Frühzeit des europäischen Humanismus, Mo 12–13 (Vb 21.4.) (ab 2. Sem.) – keine Scheine –	Böhme
040073/04026	V Geschichte der Pädagogik (19. u. 20. Jh.), Mo 8–10 (Vb 21.4.) (ab 1. Sem.) – keine Scheine –	Krenzer
040086/04026	V Aktuelle Probleme in Schriften zur Pädagogik aus den USA, Di 9–10 (Vb 22.4.) (ab 1. Sem.) – keine Scheine –	Krenzer
040099/04293	V Multikulturelle Erziehung in Europa im Spiegel sozialer und polit. Wandlungen, Di 14–16 (Vb 22.4.) (ab 1. Sem.), Scheine: EWI Hauptstudium, DIPF, Schloßstr. 29	Mitter

Übungen u. Seminare:

Grund- und Hauptstudium:

040109/04016	S Pädagogik im Zeitalter der Aufklärung, Mi 10–12 (Vb 23.4.) (ab 4. Sem.), Scheine: Übungsscheine für Fortgeschr. (Grund-, Haupt- und Realschule); Seminarscheine für Gymnasial- und Sonderschullehrer, Magister- und Diplomstud. (EW I), Feldbergstr. 42	Bethke
040112/04016	S Johann Amos Comenius: Die Anfänge der Didaktik und das Konzept des lebenslangen Lernens, Mi 14–16 (Vb 23.4.) (ab 4. Sem.), Scheine: Übungsscheine für Fortgeschr. (Grund-, Haupt- u. Realschule); Seminarscheine für Gymnasial- und Sonderschullehrer, Magister- und Diplomstudenten (EW I), Feldbergstr. 42	Bethke
040125/04016	S Jean-Jacques Rousseaus Gedanken zur Pädagogik im Kontext seiner Philosophie, Do 10–12 (Vb 24.4.) (ab 4. Sem.), Scheine: Übungsscheine für Fortgeschr. (Grund-, Haupt- u. Realschule); Seminarscheine f. Gymnasial- u. Sonderschullehrer, Magister- u. Diplomstud. (EW I), Feldbergstr. 42	Bethke
040138/04017	S Geisteswissenschaftl. Pädagogik: Eduard Spranger und Hermann Nohl, Mi 14–16 (Vb 23.4.) (ab 3. Sem.), Scheine: EWI Grundstudium, NM	Böhme

040141/04550 S	Zur Bildungspolitik in der Bundesrepublik Deutschland. Histor. Entwicklung und aktuelle Probleme, Di 14–16 (Vb 22.4.) (ab 1. Sem.); Scheine: EW I Grund- u. Hauptstudium, EW II Schule, NM	Führ
040154/04534 S	Hermeneutische und phänomenolog. Methoden in den Erziehungswissenschaften III, Mi 10–12 (Vb 23.4.) (ab 1. Sem.); Scheine: EW I Grund- u. Hauptstudium, NM	Hoefler
040167/04011 S	Medienwirkungen – Einflüsse von Presse, Radio und Fernsehen auf Individuum und Gesellschaft, Mi 18–20 (Vb 23.4.), Scheine: EW I Hauptstudium und EW II Erwachsenenbildung bei Referat oder schriftl. Hausarbeit	Kadelbach
040170/04026 S	Die Wahrung der Menschlichkeit bei Pestalozzi, Di 10–12 (Vb 22.4.) (ab 3. Sem.); Scheine: EW I Grund- u. Hauptstudium, Feldbergstr. 42	Krenzer
040183/04588 S	Der Einfluß Pestalozzis in Frankfurt am Main, Mo 8.30–10 (Vb 21.4.) (ab 3. Sem.); Scheine: EW I Grund- u. Hauptstudium, Feldbergstr. 42	P. Meyer
040196/04293 S	Konzeptionen allgem. Bildung und ihre Umsetzung in die Lehrpläne europ. Bildungssysteme, Di 16–18 (Vb 22.4.) (ab 3. Sem.) – keine Scheine –, D1PF, Schloßstr. 29	Mitter
040206/04150 S	Pädagog.-anthropolog. Perspektiven der Begabung, Do 16–18 (Vb 24.4.) (ab 2. Sem.); Scheine: EW I Grundstudium, NM	Schübler
040219/04347 S	EDV in erziehungswiss. Diskursen, Fr 10–12 (Vb 25.4.) (ab 1. Sem.); Scheine: EW I Grund- u. Hauptstudium, NM	Keiner
040222/04462 S	Empirische päd. Forschung II: Aspekte der Forschungspraxis, Mi 16–18 (Vb 23.4.) (ab 2. Sem.); Scheine: EW I Grund- und Hauptstudium, NM; Wahlpflichtfach: Empirische Pädagogik (sofern neue Prüfungsordnung vorliegt)	Weishaupt
Haupt- und Aufbaustudium:		
040235/04026 KO	für Prüfungskand., n. V. (ab 6. Sem.); Scheine: keine; Feldbergstr. 42	Krenzer
Erziehung, Entwicklung, interkulturelles Lernen: Grund- und Hauptstudium:		
040248/04397 S	„Sustainable Development“: Neu-Aufbruch oder alter Heilmythos für die „Schwachen“ in der neuen Weltordnung, alle Stud., Do 10–12 (Vb 30.4.), 20 Teiln., NM	Dias
040251/04397 AG+K	Lektürekurs zu „Sustainable Development“ – in krit. Sicht aus der sog. 3. Welt (Bereitschaft zum Umgang mit engl., franz., span. u. port. Texten erforderl.), alle Stud., Do 12–14 (Vb 30.4.), 20 Teiln., NM	Dias
040264/04397 KO	Hochschulstrukturen u. Wissenstraditionen im Widerspruch zum Prozeß d. eigenständigen Wissensproduktion in Afrika, Asien u. Lateinamerika, Do 8–10 (Vb 23.4.) (ab 5. Sem.), 20 Teiln., NM	Dias
040277/04397 KO	Erziehung, Gesellschaft u. Ökologie: Makrotheoret. Ansätze, Fr 14–18, 14tgl. (Vb 24.4.) (ab 5. Sem.) (Voranm. erforderl.), 20 Teiln., NM	Dias
040280/04442 V+S	Nationalismus, Rassismus, interkulturelles Lernen, Do 14–16 (Vb 23.4.) (alle Stud.), 20 Teiln., NM	Brähler
040293/04601 S	Praxis der nationalen u. interkulturellen Zusammenarbeit am Beispiel v. Projekten von Nicht-Regierungsorganisationen (NRO), Do 16–18, 14tgl. (Vb 30.4.) (alle Stud.), 20 Teiln., NM	Ghawami
040303/04652 S	„We are making history“: Die Selbstartikulation von Frauen in sozialen Bewegungen d. 3. Welt, Mo 18–20 (Vb 27.4.) (alle Stud.), 20 Teiln., NM	Linkenbach

- 040316/04583 S** Öffentlichkeit u. ihr Strukturwandel i. d. Entwicklungspolitik der Bundesrepublik, Di 16–18 (Vb 28.4.) (alle Stud.), 20 Teiln., NM **Schade**
- 040329/04651 S** Schreiben in der Fremde, Do 10–12 (Vb 30.4.) **Schröter**
- 040332/04530 S** Frauenförderung in der Entwicklungszusammenarbeit – (k)eine Männersache?, Fr 14–16, Blockveranst. (Vb 8.5.) (alle Stud.), 20 Teiln., NM **Schürings**
- Hauptstudium:**
- 040345/04195 S** Erziehung u. internat. Entwicklung: Alternativerziehung in Lateinamerika (Span. Sprachkenntnisse erforderl.), Mo 14–16 (Vb 21.4.) (Projekt), Schein(e) EWI, 10 Teiln., Feldbergstr. 42 **Zander**
- 040358/04576 S** Alphabetisierung in Industrie- und Entwicklungsgesellschaften oder: Paulo Freire und die Folgen, Fr 13–18 (Vb 24.4.), Block alle 4 Wochen, Schein(e): EWII Erwachsenenbildung, 20 Teiln. **Gerhardt**

INSTITUT FÜR SCHULPÄDAGOGIK UND DIDAKTIK DER ELEMENTAR- UND PRIMARSTUFE

Scheine in Allgem. Didaktik der Grundschule können auch in Veranst. anderer Institute des Fb 4 erworben werden. Genauere Hinweise siehe komm. Vorl.-Verz. Informationen über Teilnahmebeschränkung siehe komm. Vorl.-Verz.

Schulpädagogisches Grundlagenstudium:

Vorlesung:

- 040361/04654 V+S** Schulunterricht – Probleme des Unterrichtens in pluralen Gesellschaften, Mi 10–12 (Vb 29.4.) (ab 2. Sem.) **Radtke**

Grundkurs I:

- 040374/04177 GK I** für Stud. des Lehramts an Grundschulen (m. Tut.), Di 8–12 (Vb 21.4.) (1. Sem.) (unt. Mitarb. v. Wiedenmann) **Beck-Schlegel**

Seminare:

- 040387/04228 S** Aktuelle Forschungen über Grundschule im internat. Vergleich, Mo 16–18 (Vb 27.4.) (ab 2. Sem.) **Döbrich
Mehmel**
- 040390/04655 S** Grundschule – Frauenschule?, Do 10–12 (Vb 30.4.) (ab 2. Sem.)
- 040400/04603 S** Probleme der Beurteilung in der Grundschule, Di 14–16 (Vb 28.4.) (ab 3. Sem.) **Portmann**
- 040413/04654 S** Erziehung in der „multikulturellen Gesellschaft“ – Die Wahrnehmung von Differenz im frühen Kindesalter, Mi 16–18 (Vb 29.4.) (ab 4. Sem.) (unt. Mitarb. v. Diehm-Frankenau) **Radtke**

Stufendidaktisches Vertiefungsstudium:

Vorlesung und Seminar:

- 040426/04625 V+S** Ökologie und Pädagogik, Mo 10–12 (Vb 27.4.) (ab 2. Sem.) (unt. Mitarb. v. Dietl-Dittmar) **Scholz**

Anfangsunterricht:

- 040439/04596 S** Die 100 Sprachen der Kinder. Grundlagen der Reggio-Pädagogik, Blockveranst., Vorbespr. 24.4., 10–12 (ab 2. Sem.) **Krieg**
- 040442/04622 S** Fächerintegrierendes Lernen ausl. Kinder im Anfangsunterricht unter dem Einfluß der Migration und der Remigration, Mo 14–16 (Vb 27.4.) (ab 2. Sem.) **Laue**
- 040455/04616 S** Anfangsunterricht. Schwerpunkt: Zweitspracherwerb, Di 16–18 (Vb 28.4.) (ab 2. Sem.) **Rachner
Scholz**
- 040468/04625 S** Kinder lehren auch, Mo 14–16 (Vb 27.4.) (ab 2. Sem.) **Scholz**
- 040471/04625 S** Der Schulanfang. Schule aus der Sicht der Kinder, Mo 16–18 (Vb 27.4.) (ab 2. Sem.) **Scholz**

040484/	S	Anfangsunterricht in integrativen Klassen, Schwerpunkt: Lesen und Schreiben lernen, Blockveranst. 22./23./24.5., Vorbespr. 30.4., 16–18 (ab 4. Sem.); Schön u. Waither-Narten	Gem.-Veranst.
040497/04618	S	Bewegungsimprovisation am Schulanfang, Do 14–16 u. Blockveranst. (Vb 30.4.) (ab 2. Sem.)	Westphal
		Fächerintegrierendes Lernen:	
		Werkstatt-Seminare:	
		Umwelt:	
040507/04640	S	Natur erfahren mit allen Sinnen, Blockveranst. 25.–27.6., Vorbespr. 11.5., 18–19 (ab 4. Sem.)	Dietl-Dittmar
040510/04641	Ü	Wo bleibt die Mathematik im fächerintegrierenden Unterricht der Grundschule?, Do 14–16 (Vb 30.4.) (ab 3. Sem.)	Erichson
040523/04557	S	Nachbarschaftsschule – Mitweiterziehung – Kulturarbeit, Do 16–18 (Vb 30.4.) (ab 2. Sem.)	Kyrieleis
040536/04049	S	Handeln im Sachunterricht (naturwissenschaftl.-techn. Bereich), Mo 10–12 (Vb 27.4.) (ab 2. Sem.) (unt. Mitarb. v. Blumör)	R. Meier
		Soziales Lernen:	
040549/04497	S	Spielen mit Schülern, Do 14–16 (Vb 30.4.) (ab 2. Sem.)	Büttner
040552/04642	S	Arbeit mit Karteikarten und Selbstbildungsmitteln, Do 14–16 (Vb 30.4.) (ab 2. Sem.)	Skorka
040565/04542	S	Theateraktionen, Mi 16–18 (Vb 29.4.) (ab 2. Sem.)	Weis-Wruck
		Sprache:	
040578/04177	S	Erzählen, Do 14–16 (Vb 30.4.) (ab 2. Sem.)	Beck-Schlegel
040581/04653	S	Szenisches Spielen, Di 10–12 (Vb 28.4.) (ab 2. Sem.)	Rupp
		Seminare:	
040594/04641	S	Entdeckung und Systematik beim Rechtschreibenlernen, Mi 12–14 (Vb 29.4.) (ab 3. Sem.)	Erichson
040604/04579	S	Sexualerziehung und Sexualkonflikt bei ausländ. Kindern in Schule und Elternhaus (am Beispiel türk. Kinder), Do 16–18 (Vb 30.4.) (ab 2. Sem.)	Heidarpur Kaminski
040617/04650	S	Kinderlyrik, Fr 10–12 (Vb 8.5.) (ab 2. Sem.)	
040620/04049	S	Päd.-didakt. Komponenten integrativer Grundschularbeit (m. Tut.), Di 10–12 (Vb 28.4.) (ab 2. Sem.)	R. Meier
040633/04653	S	Schreiben zu Texten, Di 12–14 (Vb 28.4.) (ab 2. Sem.)	Rupp
040646/04595	S	Wochenplan/freie Arbeit – aktuelle Organisationsformen des Unterrichts, Mo 16–18 (Vb 27.4.) (ab 3. Sem.)	Unglaube
040659/04643	S	Hören – horchen – sprechen. Möglichkeiten der Förderung der auditiven Wahrnehmung, Blockveranst. Vorbespr. 30.4., 10–12 (ab 3. Sem.)	Wiedenmann
		Praktika:	
040662/04177	S	Auswertung des Praktikums (1. Praktikumsabschnitt), n. V.	Beck-Schlegel
040675/04640	Ü	Vorbereitung des Praktikums (1. Praktikumsabschnitt), Di 9–12 (Vb 28.4.) (ab 2. Sem.)	Dietl-Dittmar
040688/04640	Ü	Auswertung des Praktikums (1. Praktikumsabschnitt), n. V.	Dietl-Dittmar
040691/04641	Ü	Auswertung des Praktikums (1. Praktikumsabschnitt), n. V.	Erichson
040701/04655	Ü	Auswertung des Praktikums (1. Praktikumsabschnitt), Blockv., n. V.	Mehmel
040714/04655	Ü	Auswertung des Praktikums (1. Praktikumsabschnitt), Blockv., n. V.	Mehmel
040727/04049	S	Auswertung des Praktikums (1. Praktikumsabschnitt), n. V.	R. Meier
040730/04654	S	Auswertung des Praktikums (1. Praktikumsabschnitt), n. V.	Radtke
040743/04653	S	Auswertung des Praktikums (1. Praktikumsabschnitt), Blockv. 30./31.3., jeweils 8–20	Rupp

040756/04625 S	Auswertung des Praktikums (1. Praktikumsabschnitt), n. V.	Scholz
040769/04643 Ü	Auswertung des Praktikums (1. Praktikumsabschnitt), Do 8-10 (Vb 30.4.)	Wiedenmann
042181/04657 S	Nachbereitung des Praktikums n.V.	Linkert
042194/04658 S	" " " "	Werr
042204/04659 S	" " " "	Bonn
042217/04660 S	" " " "	Siegel
042220/04661 S	" " " "	Bode
042223/04662 S	" " " "	Schuh
042246/04663 S	" " " "	Knoblauch
042259/04664 S	" " " "	Antony-Spies
042262/04665 S	" " " "	Mittlacher

Weitere Veranstaltungen:

040772/04177 KO	Doktorandenkolloquium, n. V.	Beck-Schlegel
040785/04023 KO	Aktuelle Probleme der Grundschuldidaktik – Koll. f. Examens- kandidatinnen und Kandidaten, Mo 16-18 (Vb 27.4.) (ab 4. Sem.)	Haarmann Horn
040798/04024 KO	für Examenskand., Mi 10-12 (Vb 29.4.)	
040808/04640 AG	Didaktische Werkstatt Grundschule, Mi 10-14 (Vb 29.4.) (ab 1. Sem.)	Dietl-Dittmar
040811/04643 AG	Didaktische Werkstatt Grundschule, Do 12-14 (Vb 30.4.) (ab 1. Sem.)	Wiedenmann
040824/04643 Ü	Schulreformerische Ansätze in den Niederlanden (mit Exkursion). Vorbereitungstreffen: 7.5., 13 Uhr, in 501 (Didakt. Werkstatt) (ab 1. Sem.)	Wiedenmann

**INSTITUT FÜR SCHULPÄDAGOGIK DER SEKUNDARSTUFE EINSCHLIESSLICH
DES BERUFSBILDENDEN SCHULWESENS**

Grundstudium:

040837/04104 GK	Erziehungs- und sozialwiss. Theoriebildung II: Soziale Ökologie, Do 10-13 (Vb 23.4.)	E. Becker
040840/04015 GK	Pädagogisches Handeln und Ich-Struktur – Selbsterfahrung und Praktikumsvorbereitung II, Do 14-18, 14tgl. (Vb 23.4.)	H. Becker
040031/04131 V+Ü	Geschichte der Erziehung und des Unterrichts, Do 9-12 (Vb 30.4.)	Diederich Diederich
040853/04131 Ü	Vorbereitung des Schulpraktikums, Do 16.30-18 (Vb 23.4.)	
040866/04131 Ü	Nachbesinnung zum Schulpraktikum, Blockveranst. 28.9.-2.10.	Diederich Lingelbach
040879/04064 Ü	Auswertung des Schulpraktikums 1991/92, Mi 14-16 (Vb 22.4.)	
040882/04323 S	Einführung in die Theorie und Praxis des Lehrerhandelns, Mo 10-12 (Vb 27.4.)	Lissmann
040895/90234 Ü	Auswertung des Schulpraktikums, Mi 14-16 (Vb 22.4.)	Schröter
040905/90234 Ü	Auswertung des Schulpraktikums, Fr 10-12 (Vb 24.4.)	Schröter
040918/90233 Ü	Begleitübung z. Vorl. 040031, Mo 10-12 (Vb 4.5.)	Stegerer
040921/90233 Ü	Auswertung des Praktikums, Mo 16-18 (Vb 27.4.)	Stegerer
040934/04619 Ü	Auswertung des Schulpraktikums, Mi 16-18 (Vb 22.4.)	Walter

Wirtschaftspädagogik: Grundstudium:

040947/04018 GK	Wirtschaft und Pädagogik II, Handlungs- und Reflexions- felder; Studium und Praxis, Blockveranst., 4.-8.5., 16-18	Brakemeier-Lisop.
-----------------	--	-------------------

Grund- und Hauptstudium:

040950/04549 S	Frauen, Männer, Alkohol, Do 10-12, Blockveranst. (Vb 23.4.)	Appel
040963/04015 S	Rollenkonflikte als Pädagogikstudent/in und Mutter/Vater- Reflexion auf der Grundlage der Transaktionsanalyse (TA), Mi 10-12 (Vb 29.4.)	H. Becker

040976/04405 S	Lehren und Lernen in der Sekundarstufe II, Do 18–20 (Vb 23.4.)	Boos
040989/04191 S	Unterrichtssprache (I), Mo 15.30–17 (Vb 27.4.)	Eckel
040992/04191 S	Unterrichtssprache (II), Mo 10.45–12.15 (Vb 27.4.)	Eckel
041001/04631 S	Einführung in das Päd. Psychodrama, Blockveranst. s. Aush.	Fuchs
041014/04636 S	Wochenplan-Unterricht: Theoret. Grundlagen und prakt. Umsetzung, Mi 10–12 (Vb 29.4.)	Huschke
041027/04449 S	Einführung in das Themenzentrierte Theater (TZT) als päd.-therapeut. Verfahren, Mi 16–18 (Vb 22.4.)	Knödler-Bunte
041030/04656 S	Was ist Wissen? Erkenntnistheorie und Pädagogik in Platons „Theätet“, Mo 16–18 (Vb 27.4.)	Kutschmann
041043/04064 V	Handlungsprobleme des Lehrers II: Schulreform und pädagogischer Weg, Do 14–16 (Vb 23.4.)	Lingelbach
041056/04064 S	Curriculumentwicklung in der Sekundarstufe II, Do 16–18 (Vb 23.4.)	Lingelbach
041069/04207 S	Nutzung von ausgewählten Anwenderprogrammen auf dem PC, Mi 14–16 (Vb 22.4.)	Mehlig
041072/04632 S	Differenzierender Unterricht – Modelle und Beispiele, Absichten und Effekte, Di 16–18 (Vb 5.5.)	Rauin
041085/04231 S	Der Sinn der Sinne als pädagogisches Problem, Fr 10–12 (Vb 24.4.)	Rumpf
041098/04518 S	Kulturelle Konflikte ausländ. Mädchen und Frauen – zwischen Gehorsam und Schande II, Fr 16–18 (Vb 24.4.)	Schiller
041108/04453 S	Rousseau revisited. Geschlecht als Kategorie in der Geschichte der Erziehung II, Mi 10–12 (Vb 29.4.)	Schmid
041111/04453 S	Weiblichkeit als Gegengift. Frauenbilder aus den Anfängen der Pädagogik, Mi 14–16 (Vb 22.4.)	Schmid
041124/04651 S	Schreiben in der Fremde, Do 10–12 (Vb 30.4.)	Schröter
041137/04240 S	Strukturierung von Lern- und Arbeitsprozessen an der Schule: Unterrichtsvorbereitung und didakt. Modelle, Do 16–18 (Vb 23.4.)	Spahn
041140/90233 Ü	Fremdsprachenunterricht im Fach Englisch für die Sekundarstufe I und II, Mo 14–16 (Vb 27.4.)	Stegerer
041153/04027 S	Schule und Gerechtigkeit, Di 16–18 (Vb 21.4.)	Strunck

Grund- und Hauptstudium: Wirtschaftspädagogik:

041166/04565 S	Technik geistigen Arbeitens: Wahrnehmen – Auslegen – Ent- scheiden als Grundlagen päd. Handelns, Mi 14–16 (Vb 22.4.)	Botte
041179/04018 S	Technik geistigen Arbeitens; Umgang mit (erziehungs-) wissenschaftl. Literatur, Vortragsreihen und Medien, Do 16–18 (Vb 23.4.)	Brakemeier-Lisop
041182/04644 S	Professionelle Handlungstechniken: Simulative Verfahren in Theorie und Praxis der berufl. Aus- und Weiterbildung, Do 14–16 (Vb 23.4.)	Sommer
041195/04605 S	Professionelle Handlungstechniken: Unterrichtsverfahren und Medieneinsatz, Mi 14–16 (Vb 22.4.)	Speier
041205/04495 S	Professionelle Handlungstechniken: Moderieren, Strukturieren, Präsentieren – für Schule und Betrieb, Mo 14–16 (Vb 27.4.)	Wirtz

Hauptstudium:

041218/04645 S	Weiblichkeit und Familienstruktur – Historische Aspekte II, Do 16–18 (Vb 23.4.)	Alder
041221/04104 S	Seminar-zur sozialökolog. Wissenschaftsforschung: „Information“ und „Kommunikation“ in Gesellschafts- und Naturwissenschaften, Mi 18–20 (Vb 22.4.)	E. Becker
041234/04015 PR	Das Jugendhilfesystem der Stadt Frankfurt im Spiegel des 8. Jugendberichtes II, Mo 14–18 (Vb 27.4.)	H. Becker

041247/04015 S	Auswertung und Weiterentwicklung der Orientierungsveranst. für Dipl.-Päd., Mi 14–16	H. Becker
041250/04401 S	Pädagogische Wissenschaftsgeschichte nach 1945, Do 16–18 (Vb 30.4.)	Dudek
041263/04576 S	Kulturen und Systeme im Vergleich (mit Beispielen aus dem Hochschulwesen), Blockveranst. (Vorbesspr.: 24.4., Fr 10–12)	Gerhardt
041276/04447 S	Charakterkunde – Das Enneagramm als Schlüssel zur Selbstentwicklung II, Blockveranst., Vorbesspr. 25.5., 18 Uhr, Tuko	Hofmann-Hanf- Dressler
041289/04064 S	Die Begriffe „Einfügung“ und „Bildung“ in der Frankfurter Pädagogik, Mi 10–12 (Vb 22.4.)	Lingelbach
041292/04420 S	Wissen und Macht. Zur Rekonstruktion des pädagogischen Diskurses bei Michel Foucault, Do 16–18 (Vb 23.4.)	Prondczynsky
041302/04231 Ü	Pädagogik und Wirtschaft III – „Mitarbeitergespräche“, Blockveranst., s. Aush.	Werth
Hauptstudium: Wirtschaftspädagogik:		
041315/04018 KO	Forschungskoll. „Ware-Technik“ im europäischen Verbund, Blockveranst. 22.–26.6., 14–18; 27.6., 9–12	Brakemeier-Lisop
041328/04018 S	Das Theorie-Praxis-Verhältnis von Wirtschaft und Bildung, Mi 16–18 (Vb 22.4.)	Brakemeier-Lisop
Aufbaustudium:		
041331/04104 KO	f. Doktoranden/innen, Di 18–20 (Vb 28.4.)	E. Becker
041344/04131 KO	zur Lehr-Lern-Forschung, Di 18.30–21 (Vb 28.4.)	Diederich
041357/04191 S	Doktorandenseminar Logik des Unterrichts, Do n. V. (Vb 23.4.)	Eckel
041360/04231 KO	Neuere Arbeiten zur ästhetischen Erziehung, Do 16–18 (Vb 30.4.), pers. Anm. erforderl., keine Scheine	Rumpf
041784/	KO für Doktorandinnen zu Themen der päd. Frauenforschung, Mi 10–12, 14tgl. (Vb 22.4.); Deppe u. Schmid	Gem.-Veranst.

INSTITUT FÜR SONDER- UND HEILPÄDAGOGIK

040057/04082	Einführung in das Sonderpäd. Studium u. universitäre Leben (m. Tut.), Do 12–14 (Vb 23.4.)	Iben
Grundstudium:		
041386/04082 S	Zur Theorie und Geschichte der Sonder- und Heilpädagogik, Do 10–12 (Vb 23.4.) (ab 2. Sem.)	Iben
041399/	S Vorbereitung des Sonderschuleinführungspraktikums, Do 16–18	N. N.
041409/	S Vorbereitung des Sonderschuleinführungspraktikums, Do 16–18	N. N.
041412/04246 S	Nachbereitung des Sonderschuleinführungspraktikums, Mi 16–18 (während des Prakt.) (Vb 26.2.) + Block: 22. u. 23.5., 10–18 (ab 2. Sem.) (unt. Mitarb. v. Albrecht)	Jacobs
041425/04246 S	Nachbereitung des Sonderschuleinführungspraktikums, Do 16–18 (Vb 23.4.)	Jacobs
041438/04246 S	Nachbereitung des Sonderschuleinführungspraktikums, Mo 16–18 (Vb 27.4.)	Jacobs
041441/04649 Ü	Auswertung des Sonderschuleinführungspraktikums, Block n. V.	Rinck
Grund- und Hauptstudium:		
041454/	S Grundlagen psychoanalytischer Heilpädagogik (s. Aush.) (ab 2. Sem.)	N. N.
041467/04061 S	Sonderschule im Spannungsfeld gesellschaftl. Ansprüche, Fr 12–16, 14tgl. + Block n. V.	Zitzlaff

041470/04250 S	Die Darstellung behinderter Menschen im Kinder- und Jugendbuch, Fr 10–12 (Vb 24.4.) + Block: Fr 26.6., 10–17, Sa. 27.6., 10–13 (ab 1. Sem.)	Deppe
041483/04067 S	Mein Umgang mit Behinderung, Beeinträchtigung, Anderssein im pädagogischen Arbeitszusammenhang, Block: 3.–5.7. (ab 4. Sem.)	Kreie
041496/04649 S	Reformpädagogische Strömungen und ihre Bedeutung für die Integration, Mo 10–12 (Vb 27.4.) (ab 2. Sem.)	Rinck
041506/ S	Was Schüler rauslassen, müssen Lehrer aushalten! – Von den Grenzen der Belastbarkeit, Block: 22.–24.5. (Aushang + Liste ab 21.4.) (ab 3. Sem.); Kreß u. Vogt-Haspel	Gem.-Veranst. Eggert-Schmid- Noerr
041519/04406 S	Geschlechtsspezifische Grundlagen der Arbeitsbiographie, Mo 16–18 (Vb 27.4.) (ab 3. Sem.)	
041522/04539 S	Empirische Methoden zur Ermittlung von Gruppenstrukturen und -prozessen, Mi 16–19.30, 14tgl. (Vb 22.4.)	Kron
041535/ V	Ringvorlesung Sprache u. Sprachstörungen, Do 16–18 (Vb 30.4.) (ab 3. Sem.); Iben, Leuninger u. Schlote	Gem.-Veranst. Rinck
041548/04649 Ü	„Offene Werkstatt“, Mo Do 12–14 (Vb 27.4.) (ab 1. Sem.)	
Hauptstudium:		
041551/04646 S	Praktikumsnachbereitung, Mi 12–14	Hellwig
041564/04646 S	Praktikumsnachbereitung, Mi 14–16	Hellwig
041577/04240 S	Auswertung des Hauptpraktikums an Sonderschulen, Do 14–16 (Vb 23.4.)	Reiser
041580/04649 Ü	Auswertung des Sonderschulhauptpraktikums für Praktisch-Bildbare, Block n. V. (ab 5. Sem.)	Rinck
041593/04240 S	Psychoanalyt. und systemische Grundannahme als konkurrierende oder sich ergänzende Orientierung für die Heilpädagogik, Mo 14–16 (Vb 27.4.) (ab 5. Sem.)	Reiser
041603/04525 S	Selbst-Entwicklung des Kindes: Bedeutung für die Frühförderung, Di 12–13.30 u. 14–15.30, 14tgl. (Vb 28.4.)	Kratzsch
041616/04240 S	Supervision für Studierende, die heilpädagogische Einzelbetreuungen durchführen, Fr 15–18, 14tgl.	Reiser
041629/04568 S	Psychoanalyt. Supervision heilpädagogischer Praxis, Fr 8–10 (Vb 24.4.)	Weiss-Zimmer
041632/04570 S	Die biographische Dimension meiner Haltung und meines Handelns als Pädagoge/in. Einführung in das didakt. System der TZI, Block: 25. u. 26.4., 9–16	Schütz
041645/ S	Anthropologie + Diagnostik (Diagnostik I), Mi 12–14 (ab 5. Sem.)	N. N.
041658/ S	Wissenschaftstheorie und Diagnostik (Diagnostik I), Mi 14–16 (ab 5. Sem.)	N. N.
041661/ S	Methoden der Diagnostik (Diagnostik II), Do 12–14 (ab 5. Sem.)	N. N.
041674/ S	Förderdiagnostik und dialogisches Prinzip (Diagnostik III), Do 14–16 (ab 5. Sem.)	N. N.
041687/04246 S	Didakt.-method. Möglichkeiten und Probleme im Unterricht und Umgang mit (schwer) geistig behinderten Menschen, Blöcke: 27.4., 26.6., 10–17, Exkursionstag: 12.5. (ab 3. Sem.)	Jacobs
041690/04082 S	Projektseminar Situatives Lernen, Schwerpunkt Gemeinwesenarbeit, Di 10–12 (Vb 21.4.) (ab 4. Sem.)	Iben
121183/04217 S	Didaktik des Mathematikunterrichtes an Sonderschulen in der Integration und in Fördereinrichtungen, Fr 14–18 (Vb 24.4.) (ab 5. Sem.); Homagk u. Strathmann	Gem.-Veranst.
041700/04606 V	Medizinische Grundlagen der Sonder- und Heilpädagogik (ausgewählte Kapitel), Do 8–10 (Vb 23.4.)	v. Lüpke
041713/04508 S	Einführung in die pädagogische Audiologie mit Übungen zur Audiometrie, Mo 14–16 (Vb 27.4.) (ab 5. Sem.)	Diller

041724/	V Einführung in die Kinder- und Jugendpsychiatrie, Mi 11 ct.-12; Meyenburg u. Schmötzer	Gem.-Veranst.
041739/04452	S Einführung in wissenschaftl. Arbeiten, Mo 18-20 (Vb 27.4.) (ab 5. Sem.)	Gerspach
041742/04524	S System der sozialen Sicherung. Rechl. und sozialpolit. Aspekte der Eingliederungshilfe für Behinderte an ausgewählten Beispielen, Mo 16-18 (Vb 27.4.)	Ziller
Kolloquien:		
041755/04082	KO Examenskolloquium, Di 12-14 (Vb 21.4.) (ab 7. Sem.)	Iben
041768/04240	KO f. ExamenskandidatInnen, Do 10-12 (Vb 23.4.)	Reiser
041771/04250	KO Planung und Diskussion sonderpäd. Examensarbeiten, Mi 10-12, 14tgl. (Vb 29.4.)	Deppe
041784/	KO für DoktorandInnen, Mi 10-12, 14tgl. (Vb 22.4.); Deppe u. Schmid	Gem.-Veranst.

INSTITUT FÜR SOZIALPÄDAGOGIK UND ERWACHSENENBILDUNG

Grundstudium:

041797/04105	GK Öffentliche Kleinkinderziehung in der Bundesrepublik Deutschland und in den Nachbarländern, Mi 10-12 (Vb 22.4.) Schein(e): EWI	Kallert
041807/04148	PR Vorbereiten – dokumentieren – auswerten. Das Praktikum im Diplomstudium, Fr 8-12, 14tgl. (Vb 24.4.), Schein(e): Kein Scheinerwerb	M. Müller
041810/04195	Ü Die dialektische Struktur und narrative Form des Lehrge- sprächs. Propädeutik – Auswertung, Di 8.30-10 (Vb 21.4.), Schein(e): Kein Scheinerwerb, NM 113	Zander

Hauptstudium: Sozialpädagogik und Sozialarbeit:

041823/04608	S Grundprobleme und Grundbegriffe der Gerontologie (Generationsprobleme), Mi 14-15.30 (Vb 22.4.), Schein(e): EWII Sozialpädagogik	A. Bauer
041836/04515	S Pädagogische Praxis und Geschlechterdifferenz, Mi 16-18 (Vb 29.4.), Schein(e): EWII Sozialpädagogik	Enders- Dragässer
010825/	S Kriminologie und Kriminalpolitik vor dem Phänomen der konformen Kriminalität, Mo 16-18 (Vb 27.4.), Schein(e): WPF: Kriminologie und Kriminalpolitik; Hess u. Jäger	Gem.-Veranst.
041849/04473	KO für Diplomanden und Doktoranden, n.V., Schein(e): Kein Scheinerwerb	Hess
041852/04473	KO Drogenpolitische Perspektiven, Di 18-21 u. n.V. (Vb 28.4.), Schein(e): EWII Sozialpädagogik	Hess
041865/04609	S Interdisziplinäre Beiträge zur Männerforschung und zur aktuellen Krise der Männlichkeit, Di 18-20 (Vb 21.4.) (ab 4. Sem.), Schein(e): EWII Sozialpädagogik	Hoffmann
041878/04411	S Strafe und Erziehung in der Sozialpädagogik, Do 14-16 (Vb 23.4.) (ab 5. Sem.), Schein(e): EWII Sozialpädagogik	Hörster
041881/04105	KO Forschungskoll.: Wissenschaftl. Begleitung von Projekten im Bereich familiale und öffentl. Erziehung, n.V. (pers. Anm.), Schein(e): Kein Scheinerwerb	Kallert
041894/04105	KO für Diplomandinnen und Diplomanden, Do 14-16 (Vb 23.4.), Schein(e): Kein Scheinerwerb	Kallert
041917/04774	S Sexualerziehung in der Jugendarbeit, Mo 16-18 u. n.V. (Blockveranst.) (Vb 28.4.) (ab 3. Sem.), Schein(e): WPF: Arbeit mit Gruppen	Stickelmann

041920/04195 KO	Besprechung eigener wiss. Arbeiten (n. V.), Schein(e): Kein Scheinerwerb	Zander
041933/04195 S	Die Lust am Schreiben: Zur literarischen Darstellungsform von Erziehungsexperimenten (Rousseau, Bernfeld, Makarenko, Deligny, Jesualdo), Mo 10–12 (Vb 27.4.), Schein(e): EWII Sozialpädagogik	Zander
041946/04475 KO	für Dipl. und Doktoranden, n. V., Schein(e): Kein Scheinerwerb	Zenz
042152/04475 S	Reformtendenzen im Nichteheleichenrecht, Di 8–10 (Vb 28.4.), Schein(e): EWII Sozialpädagogik	Zenz
042165/04475 KO	Einführung ins Sozialrecht, Di 10–12 (Vb 28.4.); Schein(e): Kein Scheinerwerb	Zenz

Wahlpflichtfach:

041959/04322 S	Institutionenanalyse am Beispiel sozialpäd. Einrichtungen, Do 14–16 (Vb 23.4.), Schein(e): WPF: Sozialadministration	Beneke
041962/04531 S	Auswirkungen der Vater-/Mutterabwesenheit auf die Entwicklung des Kindes II, Di 14–16 (Vb 21.4.) (ab 5. Sem.), Schein(e): WPF: Arbeit mit Gruppen	Bier-Fleiter
041975/04017 S	Ergebnisse der Gerontologie – eine Wissenschaft zwischen den Disziplinen, Mo 14–16 (Vb 21.4.), Schein(e): WPF: Arbeit mit Gruppen (Soziale Gerontologie)	Böhme
041988/04492 S	Trennung im frühen Kindesalter, Mo 14–16 (Vb 27.4.), Schein(e): WPF: Vorschulerziehung	Dietl
041991/ S	Problem Familie (mit Falldarstellungen aus der Praxis der Erziehungs- und Familienberatung), Mo 10–12 (Vb 27.4.), Teiln. nur nach telef. Voranm. im März, Tel. 7 24 11 51, Schein(e): WPF: Arbeit mit Einzelnen; Bourgeon u. Feldmann	Gem.-Veranst.
041904/04105 S	Interkulturelles Lernen in Einrichtungen der Erziehungshilfe, Do 10–12 (Vb 23.4.) (unt. Mitarb. v. Bacherl), Schein(e): WPF: Pädagogik der Erziehungsschwierigkeiten	Kallert
042000/04390 S	Arbeitszeit und freie Zeit. Zur Kritik der „Arbeitsgesellschaft“, Di 14–16 (Vb 21.4.), Schein(e): WPF: Sozialadministration	Schweicher
042013/04506 S	Interkulturelles Lernen in der Tagesstätte: Zum Umgang mit Vorurteilen, Mo 14–18, 14tgl. (Vb 27.4.), Schein(e): WPF: Vorschulerziehung	Simon-Hohm
042026/04475 S	Sexueller Mißbrauch als Gegenstand gerichtlicher Verfahren, Di 16–18 (Vb 28.4.) (ab 5. Sem.), Schein(e): WPF: Sozialadministration	Zenz

Erwachsenenbildung:

S 040358		
042042/04627 S	Weiterbildung im Spannungsfeld zwischen betriebl. Rationalisierungsstrategien und einer Qualifizierungspolitik für Arbeitnehmer, Mo 18–20 (Vb 27.4.), Schein(e): EWII Erwachsenenbildung	Heimann
042055/04439 S	Die „lernende Organisation“ II – Grundlagen der Organisations- entwicklung, Fr 10–14, 14tgl. (Vb 24.4.) (ab 5. Sem.), Schein(e): EWII Erwachsenenbildung	Jung
042068/04626 S	(Post-)Moderne und Bildung. Zu den kulturellen Grundlagen der Erwachsenenbildung, Mi 10–12, 14tgl. (Vb 21.4.), Schein(e): EWII Erwachsenenbildung	Kade
042071/04626 S	Die Praxis der Erwachsenenbildung, Di 18–21, 14tgl. (Vb 28.4.), Schein(e): EWII Erwachsenenbildung	Kade
042084/04626 KO	über laufende Forschungsarbeiten für Dipl., Doktoranden u. and. Interessenten, Di (u. n. V.) 18–20 (Vb 21.4.), Schein(e): Kein Scheinerwerb	Kade

042097/04626 S	Einführung in die qualitative Bildungsforschung, Mi 14–16 (Vb 22.4.), Schein(e): EW II Erwachsenenbildung	Kade
042107/04439 S	Einführung in curriculare und method. Konzepte der Erwachsenenbildung in Theorie und Praxis, Mo 16–18 (Vb 27.4.), Schein(e): EW II Erwachsenenbildung	Kauffeldt
042110/04615 S	Päd. Handlungsmuster in der Erwachsenenbildung – eine Einführung in das „forschende Lernen“ mit der Methode der teilnehmenden Beobachtung, Do 10–12 (Vb 23.4.), Schein(e): EW II Erwachsenenbildung.	Nittel
042123/ S	Frauen und Macht. Neuere Beiträge zur Frauenbildung, Do 10–12 (Vb 23.4.), Schein(e): EW II Erwachsenenbildung	Nolda
042136/04472 S	Die Aufgaben der Erwachsenenbildung in Gegenwart und Zukunft am Beisp. der Volkshochschulen und anderer Einrichtungen, Do 14–16 (Vb 23.4.), Schein(e): EW II Erwachsenenbildung	Rüb
042149/04210 S	Modelle des Hochschulzugangs ohne Abitur für Hessen, Mo 14–16 (Vb 27.4.), Schein(e): EW II Erwachsenenbildung	Suhren
042178/04074 S	Arbeitsorientierte Erwachsenenbildung – Didakt. Ansätze, Aktuelle Begründungen, Probleme und Perspektiven einer Realisierung, Do 16–18 (Vb 23.4.), Schein(e): EW I Erwachsenenbildung	Weick

FACHBEREICH 5: PSYCHOLOGIE

INSTITUT FÜR PSYCHOLOGIE

Studienberatung: Dipl.-Psych. Krawietz, Do 11–12 Uhr, Kettenhofweg 128, 3. St., Zi. 3, Tel.: 7 98-37 29.
Orientierungsveranst. f. Studienanfänger (s. Aush.) (Hauptgebäudeteil A). Ein komm. Vorl.-Verz. ist i. d. Fachbuchhandlung für Psychologie erhältlich.

1. Studienabschnitt:

050018/05045 V	Lernpsychologie, Do 8.30–10 (Vb 23.4.)	W. Bauer
050021/05045 PR	Experimentalpsycholog. Praktikum (A), Do 10–13 u. 2stdg. n. V. (Vb 23.4.) (Teiln. max. 12)	W. Bauer
050034/05105 S	Ausgew. Kap. d. Diff. Psychologie u. Persönlichkeitsforschung: Selbstkonzeptforschung – auch unter entwicklungs- u. sozialpsycholog. Aspekten, Di 10–12, 14tgl. (Vb 21.4.)	Deusinger
050047/05015 PR	Experimentalpsycholog. Praktikum f. Anfänger, Do 9–13 u. n. V. (Vb 23.4.) (Teiln. max. 12)	Deusinger
050050/05128 Ü	Psycholog. Aspekte des Lernens bei Tieren, 1stdg. n. V.	Hofer
050063/05120 Ü	Ethologische Beiträge zur Persönlichkeitsforschung, Fr 10–12, 14tgl. (Vb 24.4.) (Teiln. max. 20)	Klutky
050076/05041 V	Psycholog. Statistik II, Do 14–16 (Vb 23.4.)	Moosbrugger
050089/05041 Ü	zur Vorl. 050076, Mo 8.30–10 (Vb 27.4.)	Moosbrugger
050092/05119 Ü	Einf. i. d. Psychologie der Werte u. Werthaltungen, Fr 10–12, 14tgl. (Vb 8.5.)	J. Reis
050102/05050 S	Biopsycholog. Aspekte von Lernen u. Gedächtnis, Mi 10–12, 14tgl. (Vb 22.4.)	S. Reiß
050115/05032 PR	Experimentalpsycholog. Praktikum f. Fortgeschr., 3stdg. n. V. (Teiln. max. 6)	Sarris
050128/05032 Ü	Methodologie u. Versuchsplanung i. d. Psychologie, Mi 8.30–10 (Vb 22.4.)	Sarris

050131/05032	Ü Kognition u. Verhalten, Di 8–10, 14tgl. (Vb 21.4.)	Sarris
050144/05032	V Einführung in die Psychologie (mit englischspr. Materialien), Di 8–10, 14tgl. (Vb 28.4.)	Sarris
050157/05032	Ü Einf. i. d. experimentelle Psychologie, Mi 10–12, 14tgl. (Vb 22.4.)	Sarris
050160/05032	KO Allg. Psychologie I/II: Examenskoll. (Vordipl.), Mo 12–14, 14tgl. (Vb 22.4.)	Sarris
050173/05097	S Emotionen, Urteile, Handlungen, Mi 14–18, 14tgl. (Vb 22.4.) (Teiln. max. 30)	Seeberg Steyer
050186/05041	Ü Psycholog. Statistik I, Fr 14–17 (Vb 24.4.)	
050199/05093	PR Experimentalpsycholog. Praktikum für Anfänger, Di 14–18 u. n.V. (Vb 21.4.) (Teiln. max. 12)	P. Weber
050209/05047	V Einf. i. d. Entwicklungspsychologie, Di Mi 12–13 (Vb 21.4.)	Wilkening
050212/05047	Ü z. Vorl., Mi 10–12 (Vb 22.4.) (Teiln. max. 30)	Wilkening

1. u. 2. Studienabschnitt:

050225/05045	S „Computersimulation, Expertensysteme, Neuronale Netze“, Do 14–16 (Vb 23.4.)	W. Bauer Burkardt Degenhardt
050238/05078	KO Vergleichende Verhaltensforschung, n. V. (Teiln. 20)	
050241/05036	Ü Testkonstruktion, Do 10–13 (Vb 23.4.) (Teiln. max. 22)	
050254/05015	S Sozialpsycholog. Theorien u. empirische Untersuchungen zur Interpersonalen Beurteilung, Di 10–12, 14tgl. (Vb 28.4.)	Deusinger
050267/05041	Ü Einf. in Statistik-Programmsysteme, Di 14–16 (Vb 21.4.) (Teiln. max. 20)	Moosbrugger
050270/05041	S Methoden der qualitativen Datenanalyse, 29.3.–5.4., Blockveranst., 2stdg., n. pers. Anm. (Teiln. max. 15)	Moosbrugger
050283/05032	S Ausgewählte Methoden u. Ergebnisse der Psychophysik, Do 15–17, 14tgl. (Vb 30.4.)	Sarris Tholey
050296/05029	Zur Theorie und Praxis von Bewußtseinstecheniken, 1stdg., n. V.	Waldmann
050306/05115	S Unbewußte kognitive Prozesse, Di 16–18 (Vb 21.4.)	Weyer
050319/05050	S Pharmakopsycholog. Aspekte des Lernens, s. Aush.	
050322/05047	S Ausgewählte Themen der Entwicklungspsychologie, Di 14–16 (Vb 21.4.)	Wilkening

2. Studienabschnitt:

050335/05045	KO Forschungskoll. f. Diplomanden u. Doktoranden, Do 16–18, 14tgl., n. Voranm. (Vb 23.4.)	W. Bauer Burkardt Burkardt Burkardt
050348/05034	V Psycholog. Beiträge zum Arbeitsschutz, Di 10–12 (Vb 21.4.)	
050351/05034	S z. Vorl., Di 14–16 (Vb 28.4.)	
050364/05034	KO Arbeitspsycholog. Koll. f. Examenskand., Di 16–18 (Vb 2.5.)	Burkardt
050377/05034	S Projektseminar „5-Stufen-Methode zur Verhaltensmodifikation an Unfallschwerpunkten“, Mo 16–18 (Vb 27.4.) (Teiln. max. 20)	Burkardt
050380/	Ü Ausgewählte Konzepte und Methoden der Verhaltenstherapie für Individuen und in Gruppen (s. Aushang) (max. 17 Teiln.); Broda u. Zielke	Gem.-Veranst.
050393/05078	S Arbeitsgestaltung (mit Exkursion), Mo 12–14 (Vb 21.4.) (Teiln. ca. 15), R. 201A	Colin Degenhardt
050403/05036	Ü Testpsycholog. Übungen, Mi 10–13 (Vb 22.4.) (Teiln. max. 22)	
050416/	E Praktische Felder der psycholog. Diagnostik, Mo ganztg., 14tgl. (Vb 27.4.) (n. Voranm.); Degenhardt u. Margraf	Gem.-Veranst. Degenhardt
050429/05036	KO f. Diplomanden, Mo 10–13, 14tgl. (n. Voranm.)	
050432/05016	KO Forschungskoll. f. Diplomanden u. Doktoranden, Do 17–19 (Vb 23.4.)	Deusinger
050445/05041	Ü Testtheorien u. Testkonstruktion, Mi 14–17 (Vb 22.4.) (Teiln.: 20)	Kühn Lauterbach
050458/05075	V Einführung in d. Klinische Psychologie II, Fr 10–12 (Vb 24.4.)	Lauterbach
050461/05075	S z. Vorl. 050458, Fr 12.30–14 (Vb 24.4.)	Lauterbach

050474/05075 E	Klinische Psychologie in der Praxis, Vorbespr. 22.4., Raum 103, G.-Voigt-Str. 8 (Teiln. max. 12)	Lauterbach Monden- Engelhardt
051305/05129	Diagnose psych. Störungen im Kindes- u. Jugendalter, Mo 16-18 (Vb 20.4.)	
050487/05041 S	Computergestütztes u. Adaptives Testen, Di 16-18, 14tgl. (Vb 21.4.)	Moosbrugger
050490/05041 KO	Forschungskoll. f. Diplomanden u. Doktoranden, Do 16-18, 14tgl., n. V. (Teiln.: 15)	Moosbrugger
050500/05032 KO	Forschungskoll. f. Diplomanden u. Doktoranden, Mi 12-13, n. V.	Sarris
050513/05077 S	Schizophrene Störungen - Symptomatik, Verlauf, Behandlung und ätiologische Hypothesen, Mo 17.30-19 (Vb 27.4.)	Siegfried
050526/05007 V	Theorie u. Praxis d. Psycholog. Diagnostik, Mo 10-12, 14tgl. (Vb 27.4.)	Süllwold
050539/05007 S	Psycholog. Gutachtenseminar (A), Di 9-13 (Vb 21.4.) (Teiln. max. 20, Voranm.)	Süllwold
050542/05007 S	Psycholog. Gutachtenseminar (B), Di 14-18 (Vb 21.4.) (Teiln. max. 20, Voranm.)	Süllwold
050555/05047 KO	Kogn. Entwicklungspsychologie: Koll. f. Diplomanden u. Doktoranden (Graduiertenkolleg), Do 14-16 (Vb 23.4.) (Teiln.: 15)	Wilkening Bauer
050571/05045	Leitung wiss. Arbeiten, halbtags, n. V., Termine n. V.	Burkardt
050584/05034	" " " " "	Degenhardt
050597/05036	" " " " "	Deusinger
050607/05015	" " " " "	Lauterbach
050610/05075	" " " " "	Moosbrugger
050623/05041	" " " " "	Sarris
050636/05032	" " " " "	Siegfried
050649/05077	" " " " "	Süllwold
050652/05007	" " " " "	Wilkening
050665/05047	" " " " "	Zoltobrocki
050678/05013	" " " " "	

INSTITUT FÜR PÄDAGOGISCHE PSYCHOLOGIE

Ein komm. Vorl.-Verz. ist vor Sem.-Beginn im Sekretariat des Inst. f. Päd. Psychologie (Turm R 3326) erhältlich.

Gemeinschaftsveranstaltung:

070014/ Orientierungsveranst. „Grundwissenschaften“ für Stud. aller
Lehrämter, Blockveranst., 23. u. 24.4., 9-12, 13-16,
Lehrende der Fb 3, 4, 5 u. 7 **Gem.-Veranst.**

Einführungsveranstaltungen:

Pflichtveranst. mit Leistungsnachweis für alle Stud. mit Päd. Psych. als Grundwissenschaft (lt. Information über das Studium der „Grundwissenschaften“) oder als Nebenfach (lt. Studienordnung Päd. Psych.) (Anm. im Sekr. Zi. 3326, v. 17.2.-23.4.).

Schwerpunkte der Päd. Psychologie und ihrer methodischen Grundlagen; Lernen und Entwicklung im sozialen Kontext:

050681/05010 E	Mo 13.30-16 (Vb 27.4.), Turm R 122	D. Schmidt
050694/05049 E	Mo 16.30-19 (Vb 27.4.), Turm R 122	Giesen
050704/05124 E	Do 9-12 (Vb 30.4.), Turm R 122	Langfeldt
050717/05072 E	Fr 14-17 (Vb 8.5.), Turm R 122	Schuchmann

Vorlesungen:

050720/05024 V	Lern- u. Verhaltensstörungen, Di 9-10 (Vb 21.4.), Turm R 104b	Pfeiffer
050733/05009 V	Lernen u. Konflikt - Beiträge zur Psychologie von Lern- und Verhaltensstörungen, Di 12-14 (Vb 28.4.) H1	Oestreich

- 050746/05049 V** Entwicklungspsychologie des Jugendalters, Mi 9–10 (Vb 22.4.),
Turm R 104b Giesen
- Lehrveranstaltungen ohne Erwerb von Seminarscheinen:**
- 050759/05037 S** Praxis der Spielförderung, Mo 16–18, 14tgl. (Vb 4.5.),
Turm R 3103+3104 S. Preiser
- 050762/05072 S** Kommunikation und Gesprächsführung in der pädagog. Praxis
(Anm. i. Sekr. Zi 3326, Tel. 7 98-24 88) (begrenzte TN-Zahl,
max. 20 je Gruppe), Gruppe A: Di 14–16 (Vb 21.4.),
Turm R 2902+2903, Gruppe B: Di 16–18 (Vb 21.4.),
Turm R 3102+3103 Schuchmann
- 050775/05124 S** Die Schulklasse als soziale Gruppe, Do 14–16, 14tgl. (Vb 23.4.),
Turm R 3103 Langfeldt
- 050788/05104** Fr 14–16 (Vb 24.4.), Turm R 3103 Gold
- 050791/05126** 1stdg. n. V. Giesler
- 050801/05010** 1stdg. n. V., Turm R 3801 D. Schmidt
- 050814/05072** 1stdg. n. V., Turm R 3801 Schuchmann
- Seminare**
- a) ab 3. Semester, Erwerb eines Seminarscheines auf Grund von Leistungsnachweisen möglich:**
- 050827/05037 S** Das Spiel als pädagog. Medium, Mo 14–16 (Vb 27.4.),
Turm R 3103+3104 S. Preiser
- 050830/05037 S** Kreativität und Kreativitätstraining, Mo 17–21, 14tgl. (Vb 27.4.)
(begrenzte TN-Zahl, max. 15), Turm R 3103+3104 S. Preiser
- 050843/05010 S** Kreativität und Kreativitätstraining, Mo 17–21, 14tgl. (Vb 27.4.)
(begrenzte TN-Zahl, max. 15), Turm R 3101 D. Schmidt
- 050856/05009 S** Beiträge zur Gruppenpsychologie, Mo 14.30–17 (Vb 27.4.),
(Anm. im Sekr. Zi 3326 bis 21.4.) (begrenzte TN-Zahl, max. 35),
Turm R 2901 Oestreich
- 050869/05072 S** Psycholog. Aspekte der Erwachsenenbildung, Di 10–12
(Vb 21.4.), Turm R 3103 Schuchmann
- 050872/05024 S** Verhaltensauffälligkeiten in der Schule (in Gruppen),
Di 14–16 (Vb 21.4.), Turm R 3101, 3102, 3103, 3104 Pfeiffer
- 050885/05010 S** Aggressives Verhalten: Ausgewählte Ergebnisse psycholog.
Forschung, Gruppe A: Di 10–12 (Vb 21.4.), Turm R 3104,
Gruppe B: Di 16–18 (Vb 21.4.), Turm R 3104 D. Schmidt
- 050898/05049 S** Schulische Aspekte der Entwicklung im Jugendalter,
Mi 10–12 (Vb 22.4.), Turm R 104b Giesen
- 050908/05037 S** Sozialisation von Überzeugungen, Einstellungen und
Weltanschauungen, Mi 10–12 (Vb 22.4.), Turm R 3104 S. Preiser
- 050911/05010 S** Ausgewählte Beiträge zu Piagets Theorie der geistigen
Entwicklung, Do 10–12 (Vb 23.4.), Turm R 3104 D. Schmidt
- 050924/05114 S** Aggressionen u. Störung im Unterricht: Das Konstanzer
Trainingsmodell und das Beobachtungssystem BAVIS,
(Blockveranst., Term. s. Aush.) (Anm. im Sekr. Zi. 3326) Humpert
- b) ab 5. Semester, Erwerb eines Seminarscheines auf Grund von Leistungsnachweisen möglich:**
- 050937/05024 S** Differentielle Sprachpsychologie, Mo 10–12 (Vb 27.4.),
Turm R 3104 Pfeiffer
- 050940/05037 S** Ausgewählte Themen der Pädagog. Psychologie: Erzieherische
Einflüsse auf Einstellungen und Überzeugungssysteme,
Mo 10–12 (Vb 27.4.), Turm R 3102 S. Preiser
- 050953/05024 S** Ergebnisse und Probleme pädagog.-psycholog. Forschung,
Mo 14–16 (Vb 27.4.) (pers. Anm.), Turm R 3102 Pfeiffer

050966/05009 S	Psychologie und Praxis – Referate u. Diskussionen von und mit Experten, Di 15.30–18, (Vb 28.4.), Turm 2901	Oestreich
050979/05072 S	Psycholog. Lerntheorien und schulische Lernprozesse, Mi 10–12 (Vb 22.4.), Turm R3101	Schuchmann
050982/05124 S	Ausgewählte Themen der Päd. Psychologie: Päd.-psych. Diagnostik, Mi 10–12 (Vb 22.4.), Turm R3103	Langfeldt
050995/05124 S	Verhaltensstörungen in der Schule, Mi 12–14 (Vb 22.4.), Turm R3104	Langfeldt
051004/05049 S	Ausgewählte Themen der Päd. Psychologie, Do 14–16 (Vb 23.4.), Turm R3102	Giesen
051017/05024	Leitung wiss. Arbeiten, halbtg. n. V.	Pfeiffer
051020/05009	" " " "	Oestreich
051033/05037	" " " "	S. Preiser
051046/05049	" " " "	Giesen
051059/05124	" " " "	Langfeldt
051062/05010	" " " "	D. Schmidt
051075/05072	" " " "	Schuchmann

INSTITUT FÜR PSYCHOANALYSE

Studienberatung: Do 15–16 Uhr, R3730 (Turm), Tel. 7 98-2974. Orientierungsveranst. für Studienanfänger: 22.4., 11–12, Raum 3701.

Ein komm. Vorl.-Verz. ist vor Sem.-Beginn im Sekretariat des Inst. f. Psychoanalyse erhältlich.

Grundstudium:

051088/05021 V	Verhalten, Intention, Interaktion, Fr 8.30–11 (Vb 24.4.), H u. N; H 15	Schwanenberg
051091/05021 S	Konsistenztheorien, Kurs A: Fr 14.15–15.45, Kurs B: Fr 16–17.30 (Vb 24.4.), H; 3701	Schwanenberg

Grund- und Hauptstudium:

051101/05038 V	Einführung in die Psychoanalyse I, Mo 10–12 (Vb 27.4.), H u. N; H 2	Kutter
051114/05101 V	Einführung in die psychoanalyt. Krankheitslehre. I. Allgem. und spezielle Neurosenlehre, Do 10–12 (Vb 23.4.), H u. N; H III	Rohde-Dachser
051127/05038 S	z. Vorl. 051101, Mi 10–12 (Vb 29.4.), H u. N; 3701	Kutter
051130/ S	Neuere feminist. Theorien (Chodorow, Gilligan, Benjamin u. a.) in soziolog. und psychoanalyt. Sicht, Mi 10–12 (Vb 29.4.), H u. N; Gerhard-Teuscher u. Rohde-Dachser, H 2	Gem.-Veranst.
051143/05101 S	Frauen- und Männerliteratur in tiefenhermeneutischer Sicht, Do 18–20 (Vb 23.4.), H u. N (n. Voranm.); 3701	Rohde-Dachser
051156/05042 S	Psychoanalyt. Entwicklungspsychologie I, Mo 16–18 (Vb 27.4.), H u. N; 3701	Werthmann
051169/ Ü	Der Generationenkonflikt in der Gruppe, – psychoanalyt. und gesprächsanalyt. Selbsterfahrung, Blockveranst. v. 29.3.–3.4., 9–10.30, 11–12.30, 15–16.30, 17–18.30; Keseling u. Kutter	Gem.-Veranst.

Hauptstudium:

051172/05096 S	Die Anwendung der Psychoanalyse bei Kindern und Jugendlichen; ausgew. Kap., Di 8.30–10, 14tgl. (Vb s. Aush.), H u. N; 3726/27	Baumann
051185/05042 S	Kulturtheoretische Schriften Freuds, Fr 8–10 (Vb 24.4.), H u. N (n. Voranm.); 3701	Werthmann
051198/05042 S	Kontroversen in der Geschichte der Psychoanalyse, Fr 10–12 (Vb 24.4.), H u. N (n. Voranm.); 3701	Werthmann
051208/05111 Ü	Rorschach-Diagnostik I, Di 18–20, 14tgl. (Vb 21.4.), H; 3701	Keller-Ringling

051211/05101	Ü	Supervisionsgruppe für Studenten/innen und Psychotherapeuten/innen, Mi 18–20.30 (Vb 29.4.), H; 3701	Rohde-Dachser
051224/05042	Ü	Testfälle aus der klinisch-psycholog. Praxis (Voraus.: Rorschach- u. themat. Tests), Mo 18–20 (Vb 27.4.), H; 3701	Werthmann
051237/05038	KO	Forschung in der Psychoanalyse, Di 12–14 (Vb 28.4.), H; 3726/27 (Teiln.-zahl beschr., Anm. b. Doz. erforderl.)	Kutter
051240/05101	KO	Diplomanden- u. Doktoranden-Koll., Mi 12–14, 14tgl. (Vb 29.4.), H; 3726/27	Rohde-Dachser
051253/05021	KO	Forschungskoll., 14tgl., n. V., H	Schwanenberg
051266/05038		Leitung wiss. Arbeiten, halbtg. n. V.	Kutter
051279/05101	"	" " " "	Rohde-Dachser
051282/05021	"	" " " "	Schwanenberg
051295/05042	"	" " " "	Werthmann

FACHBEREICH 6a: EVANGELISCHE THEOLOGIE

Allgemeine Veranstaltung:

060011/	S	Einführungsveranst. für StudienanfängerInnen (s. Aushang)	Gem.-Veranst.
---------	---	---	---------------

RELIGIONSWISSENSCHAFT/RELIGIONSPHILOSOPHIE

Grundstudium:

060668/06154	P	Religionswiss.: Visionäre Religion = Hildegard von Bingen, Fr 16–18 (Vb 24.4.)	Riedel
--------------	---	--	--------

Grund- und Hauptstudium:

060024/06017	V	Hauptvori.: Grundzüge der Religionsgeschichte, Di 10–12 (Vb 28.4.)	Röhr
060671/06154	V	Hildegard von Bingen – Religionspsycholog. Aspekte, Fr 14–16 (Vb 24.4.)	Riedel
060037/06106	V	Leo Baeck und das deutsche Judentum im 20. Jh., Do 16–18 (Vb 23.4.)	Licharz
060040/06172	S	Religionsphilosophie: I. Kant, Religion innerhalb der Grenzen der bloßen Vernunft, Di 16–19 (Vb 28.4.)	Dalferth
060053/06017	S	Der Dienst der Frau in den Religionen, Fr 10–12 (Vb 24.4.)	Röhr
060066/06141	S	Religionen Tibets, Di 14–16 (Vb 21.4.)	Chopra
060079/06189	S	Neue religiöse Bewegungen in der multikulturellen Gesellschaft Deutschlands, Mi 16–18 (Vb 29.4.)	Huth
060082/06039	S	Wirtschaftsethik in den Weltreligionen – aus soziolog. und irenischer Sicht – Fr 14–17, 14tgl. (Vb 25.4.)	Swinne
060095/06020	KO	Epigraphische Texte zur Religion des alten Israel und seiner Nachbarn, Di 10–11 (Vb 21.4.)	Schottroff
060105/06159	Ü	Religionswiss. Praktikum: Praxis der tantrischen Religion, Do 16–18 (Vb 30.4.), Turm R. 102	Roychoudhury
060118/06017	Ü	Texte zu den ostasiatischen Religionen, Mo 12–14 (Vb 27.4.) (u. Mitarb. v. Fritsche)	Röhr

BIBLISCHE THEOLOGIE**Grundstudium:**

- 060121/06181 Ü** Bibelkunde Altes Testament, Mo 10–12 (Vb 27.4.) (zur Verm. v. Kenntnissen und Fertigkeiten)
- 060134/06193 Ü** Bibelkunde Neues Testament, Mo 14–16 (Vb 27.4.) (zur Verm. v. Kenntnissen und Fertigkeiten)
- 060147/06118 P** Einführung in die exegetischen Methoden anhand ausgewählter neutestamentlicher Texte, Mo 10–12 (Vb 27.4.)

Raisig
Dallmann
Petzke

Grund- und Hauptstudium:

- 060150/06020 V** Hauptvorl.: Jesaja 56–66, Di 8–10, Mi 8–9 (Vb 21.4.)
- 060163/06176 V** Hauptvorl.: Das Markusevangelium, Di 10–12, Fr 9–10 (Vb 24.4.)
- 060176/06020 S** Bibelwissenschaft: Geschichten von Saul und David (für L1, L2, L5, Magister Nebenfach), Mi 10–12 (Vb 22.4.)
- 060189/06207 S** Deuteronomium 1–3 und das dtr. Geschichtswerk (mit hebräischer Lektüre; Studiengang Pfarramt), Di 10–12 (Vb 21.4.)
- 060192/06142 S** Die Frage nach dem Bösen in der nachexilischen Literatur, Mo 8.30–10 (Vb 28.4.)
- 060202/06119 S** Biblische Archäologie: Die Heiligtümer im alten Israel, Mi 8.30–10 (Vb 22.4.)
- 060215/06176 S** Haus und Hausgemeinde im NT, Fr 10–12 (Vb 24.4.)

Schottroff
P. Müller
Schottroff
V. Fritz
R. Kessler
Worschech
P. Müller

HISTORISCHE THEOLOGIE**Grundstudium:**

- 060228/06167 P** Die Unterscheidung von sichtbarer und unsichtbarer Kirche in der Lehre der Reformatoren, Fr 10–12 (Vb 25.4.)

H. C. Stoodt

Grund- und Hauptstudium:

- 060231/06105 V** Hauptvorl.: Kirchengeschichte III: Reformation, Mo 18–19, Di 18–20 (Vb 21.4.)
- 060655/06117 S** Die frühchristl. Anfänge der Diakonie, Di 14–16 (Vb 21.4.)
- 060244/06164 S** Augustinus, Confessiones, Do 18–20 (Vb 23.4.)
- 060257/ S** Franz von Assisi, Do 14–16 (Vb 23.4.); Redhardt u. Weber (u. Mitarb. v. Hauelsen-Günther), Turm 102
- 060260/06131 S** Die Theologie der Spätaufklärung – Aufbruch oder Restauration, Mi 16–18 (Vb 22.4.)
- 060273/06017 S** Kirchenkampf, Do 10–12 (Vb 23.4.)
- 060286/06143 S** Evangelische Kirche nach 1945 und die deutsche Frage, Mo 16–18 (Vb 27.4.)

Benad
Seibert
Neuschäfer
Gem.-Veranst.
Töpelmann
Röhr
Siegele-
Wenschkewitz

SYSTEMATISCHE THEOLOGIE**Grundstudium:**

- 060299/06182 P** Anselms Satisfaktionstheorie (Cur deus homo), Di 10–12 (Vb 28.4.)
- 060309/06041 P** Paul Tillich: Liebe, Macht, Gerechtigkeit; Do 14–16 (Vb 23.4.)

Moxter
Spiegel

Grund- und Hauptstudium:

- 060312/06172 V** Hauptvorl.: Theologie der Aufklärung, Di 13–16 (Vb 28.4.)
- 060325/06041 V** Hauptvorl.: Die Zehn Gebote und die Menschenrechte, Mo 13–14, Di 13–14 (Vb 27.4.)
- 060338/06013 V** Schuld und Versöhnung (Einf. i. d. christl. Soteriologie), Mi 14–16 (Vb 29.4.)
- 060341/06041 S** Neuere Literatur zur Wirtschaftsethik, Mo 16–18 (Vb 27.4.) (u. Mitarb. v. Hoerschelmann)

Dalferth
Spiegel
Buchrucker
Spiegel

Fb 6a

- 060354/06133 S „The Good Society“ – Zu Moralphilosophie und Sozialethik des „Communitarianism“, Do 16–18 (m. WE-Block) (Vb 30.4.) **Volz**
- 060367/06013 S Das Böse – Zur Frage nach seinem Ursprung in Theologie, Philosophie, Soziologie und Psychologie, Mi 16–18 (Vb 29.4.) **Buchrucker**
- 060370/06208 S F. Schleiermacher: Der christliche Glaube, Mi 16–18 (Vb 22.4.) **Dierken**
- 060383/06148 S Christl. Theologie und Ethik im Kontext einiger Kulturen und Religionen der Welt, Mi 14–16 (Vb 29.4.) **Otte**
- 060396/ S Theologische Identität, Mo 16–18 (Vb 27.4.); Stoodt, Steininger u. Moxter **Gem.-Veranst.**
- 060406/ KO Doktorandenkolloquium, Do 18–20, 14tgl. (Vb 23.4.) **Gem.-Veranst.**
Spiegel u. Volz
(Verweis: s. o. Swinne, Wirtschaftsethik . . .)

PRAKTISCHE THEOLOGIE/RELIGIONSPÄDAGOGIK UND RELIGIONSDIDAKTIK

Grundstudium:

- 060448/06012 P Rudolph Sohm und das Recht der Kirche, Mo 18–20 (Vb 27.4.) **D. Stoodt**
- 060419/06184 P „Trauern und feiern, heilen und hoffen“. RU und das Abenteuer des Lebens, Mo 14–16 (Vb 27.4.) **Steininger**

Grund- und Hauptstudium:

- 060422/06012 V Hauptvorl.: Einführung in die Religionspädagogik, Mo 9–12 (Vb 27.4.) **D. Stoodt**
- 060435/06120 S Kirche und Kultur in Weimar zur Zeit Goethes, Mo 18–20 (Vb 27.4.) **Federlin**
- 060451/06079 S Die Amtshandlungen als Gelegenheit existentieller Lebensbegleitung, Di 17–20 (Vb 21.4.) (Ort: s. Aush.) **Ferel**
- 060464/06126 S Einführung in die Hymnologie (Lieder- und Gesangbuchkunde), Di 16–18 (Vb 21.4.) **Dienst**
- 060477/06105 S Fachdidaktik: Symbol, Metapher und Gleichnis – Didakt. Konsequenzen aus der Verbindung von Symbol- und Erzähltheorie, Do 14–16 (Vb 23.4.) **Hutter**
- 060480/06196 S Geschichten und Bilder im RU der Primarstufe, Mo 16–18 (Vb 27.4.) **Gedig**
- 060493/06106 S Judentum und christlich-jüdischer Dialog als Themen des RU, Do 14–16 (Vb 23.4.) **Licharz**
- 060503/06179 S Dem bewohnten Erdkreis Schalom. Ökumenisches Lernen im RU, Do 14–16 (Vb 23.4.) **Orth**
- 060516/06194 S Religiöse Entwicklung und Erziehung, Di 10–12 (Vb 21.4.) **Streib-Weickum**
- 060529/06209 S Feminist Social Theory, Implications for Practical Theology (s. Aush.) **Erickson**
- 060532/06210 S Symbole von Schöpfung und Erlösung als Deutung von Alltagserfahrung, Blockseminar n. V. (Vb 22.4., 12 Uhr) **Hartmann**
- 060545/06129 Ü Fachdidaktik: Medien, Methoden, Modelle, Mi 10–12 (Vb 29.4.) **Haueisen-Günther**

Praktika – Praxisforschung:

- 060558/06012 S Praxisforschung, Do 16–18 (Vb 23.4.) (u. Mitarb. v. Haueisen-Günther) **D. Stoodt**
- 060561/06129 Ü Praktikumsauswertung, Mo 10–12 (Vb 27.4.) **Haueisen-Günther**
- 060574/ S Praxisseminar I, Di 16–18 (Vb 28.4.); Röhr. u. W. Schneider **Gem.-Veranst.**

Weitere Veranstaltungen:

- 060587/06013 V Christl. Kunst: Liturgie und Kunst (Die Liturgie als Schlüssel zum Verständnis von Kunst und ikonographischer Tradition), Mi 12–14 (Vb 29.4.), Turm R 102a **Buchrucker**

Schwerpunktstudium Diakonie:

060590/06134 S Ökumenische Erfahrungen der Diakonie am Beispiel Asyl,
Mo 16–18 (Vb 27.4.)

Schick

060600/06175 S Soziale Welt und evangelisches Amtsverständnis, Mo 14–16
(Vb 27.4.) (s. auch Volz)

Albert

S 060655

Martin-Buber-Gastprofessur für Jüdische Religionsphilosophie:

Dozent und Titel bei Drucklegung noch nicht bekannt, Näheres s. komm. Vorl. Verz.

Gemeinsames Sprachangebot der Fachbereiche 6a und 6b:

I. An den beiden theologischen Fachbereichen

060613/06090 K Griechisch II, Mo–Fr 8–9 (je s.t.) (Vb 21.4.)

H. Müller

060626/06090 K Parallelkurs Griechisch II, Mo Mi Do 9–10, Fr 12–13
(je s.t.) (Vb 21.4.)

H. Müller

060639/06090 Ü Hebräische Lektüre, Di Fr 9–10 (je s.t.) (Vb 22.4.)

H. Müller

060642/06050 S NT-Lektüre zu den neutestamentlichen Hauptvorlesungen
(für alle Studierenden mit Griechischkenntnissen),
Mi 16–18 (Vb 22.4.)

Paul

II. Am Institut für Klassische Philologie, s. Fb 9

III. Am Institut für Judaistik, Dantestr. 4–6, s. Fb 11

FACHBEREICH 6b: KATHOLISCHE THEOLOGIE

Studienberatung und Sprechstunden s. Aush. Der Fachbereich gibt ein komm. Vorl.-Verz. heraus, das ab Februar im Sekr., Hausener Weg 120 (R 104+111), erhältlich ist.

Allgemeine Veranstaltungen:

Orientierungsveranst. (für alle Studiengänge): Einführungsnachmittag des Fb 6b: 21.4., 15.00 Uhr,
Hausener Weg 120, R. Ha 3

RELIGIONSPHILOSOPHIE UND RELIGIONSWISSENSCHAFT**Grundstudium:**

065016/06010 P Einführung in die Religionsphilosophie, Do 14–16 (Vb 23.4.)
(1.+2. Sem., L2, L3, L4, L5, Vordipl., Dipl.-Handelslehrer,
Magister, alle Fb) (unt. Mitarb. v. N.N.)

Schrödter

Grund- und Hauptstudium:

065029/06005 V Hauptvorl. Geschichte und Bedeutung der mystischen
Theologie, Mo 14–16 (Vb 27.4.) (alle Sem., alle Studiengänge,
alle Fb)

Deninger

065032/06010 V Hauptvorl. Phänomenologie und Religion (Husserl, Scheler),
Di 12 s.t.–13.30 (Vb 21.4.) (alle Sem., alle Studiengänge,
alle Fb)

Schrödter

Hauptstudium:

- 065045/06005 S Dantes Göttliche Komödie – religionsphilosophisch gelesen, Mo 16–18 (Vb 27.4.) (ab 3. Sem., alle Studiengänge, alle Fb) Deninger
- 065058/06010 S Descartes, Meditationes de prima philosophia, Di 10–12 (Vb 21.4.) (ab 3. Sem., L3, L4, L5, Vordipl., Dipl.-Handelslehrer, Magister, alle Fb) Schrödter
- Haupt- und Aufbaustudium:**
- 065061/06010 S Obersem. Religionsphilosoph. Koll., Fr-nachm., n.V. (Vb n.V.) (alle Studiengänge, alle Fb) Schrödter

BIBLISCHE UND HISTORISCHE THEOLOGIE**Grundstudium:**

- 065074/06097 P Einführung in das Neue Testament, Fr 10–12 (Vb 24.4.) (alle Anfangssem., alle Fb) Hainz

Grund- und Hauptstudium:

a) Altes Testament:

- 065087/06084 V Einleitung in das Alte Testament II: Propheten und Schriftwerke, Mo 12–14 (Vb 27.4.) (alle Sem., alle Studiengänge, alle Fb) Stendebach
- 065090/06084 V Das Zwölfprophetenbuch – ausgewählte Texte, Mo 14–16 (Vb 27.4.) (alle Sem., alle Studiengänge, alle Fb) Stendebach
- 065100/06084 S Der Dekalog: Die „zehn Worte“ (Ex 20, 1–17; Dtn 5, 6–21) und ihre Bedeutung für Altisrael und die Gegenwart, Mi 14–16 (Vb 29.4.) (alle Sem., alle Studiengänge, alle Fb) Stendebach

b) Neues Testament:

- 065113/06097 V Das Johannesevangelium, Fr 8–10 (Vb 24.4.) (alle Sem., alle Studiengänge, alle Fb) Hainz
- 065126/06097 S Vom Messias zum Gottessohn (Zur Christologie im NT), Fr 14.15–15.45 (Vb 24.4.) (ab 2. Sem., alle Studiengänge, alle Fb) Hainz

c) Kirchengeschichte:

Grundstudium:

- 065139/ Ü Einführung in die „kirchengeschichtliche“ Methode (Vb n.V.) (alle Sem., alle Studiengänge) N. N.

Grund- und Hauptstudium:

- 065142/ V Kirchengeschichte des Mittelalters. Von der Völkerwanderung bis zum Konzil von Konstanz (Vb n.V.) (alle Sem., alle Studiengänge) N. N.
- 065155/ KO z. Vorl. (Vb n.V.) (alle Sem., alle Studiengänge) N. N.
- 065168/06044 S Der deutsche Episkopat während der Vorbereitungszeit des II. Vatikan. Konzils, Kompaktsem., Vorbespr.: 28.4. (alle Sem., alle Studiengänge) Wittstadt
- 065171/ S Die Besetzung der Bischofsstühle in der Geschichte der Kirche (Vb n.V.) (Dipl., Magister, L3) N. N.
- 065184/ S Kirchengeschichtl. Themen in der Grund-, Haupt- und Realschule (Vb n.V.) (alle Sem., L1, L2) N. N.

SYSTEMATISCHE THEOLOGIE**Grundstudium:**

- 065197/06029 P Einführung in die Systemat. Theologie, Mo 8–10 (Vb 27.4.) (ab 1. Sem., alle Studiengänge) (unt. Mitarb. v. Dörr) Kessler

- 065207/06029 S** Ebenbild Gottes? Größe und Elend des Menschen in theolog. Sicht, Blockveranst. 14.–16.8. in Haus Nothgottes bei Rüdesheim; Vorbereitungssitzung am 12.6., 16–19 Uhr (höhere Sem., L3, Diplom, Magister), begrenzte Teilnehmerzahl, pers. Anm. erforderl. bis 13.3. **Kessler**
- 065210/06098 S** Theologie des Gottesdienstes, Di 16–18 (Vb 28.4.) (ab 2. Sem., L2, L3, L5, Vordipl., Dipl.-Handelslehrer, Magister, alle Fb) **Wiedenhofer**
- Aufbaustudium:**
- 065223/06029 S** Obersem. Systemat.-theolog. Koll. (für ExamenskandidatInnen, DiplomandInnen, DoktorandInnen), Mo 17–20, 14tgl. n. V. (Vb 4.5.) **Kessler**
- 065236/06098 KO** Doktorandenkolloquium (Vb n. V.), **Wiedenhofer**
- b) Moraltheologie/Sozialethik:
- Grund- und Hauptstudium:**
- 065249/06057 V** Hauptvorl. Erkenntnis- und Methodenlehre der Theolog. Ethik, Di 8.30–10 (Vb 28.4.) (alle Sem., L1, L2, L3, Vordipl., Dipl.-Handelslehrer, Magister, alle Fb) **Hoffmann**
- Hauptstudium:**
- 065252/06057 S** Moraltheolog. Sem. Der Schutz des Lebens in unserer Gesellschaft. – Moral und Recht im Kontext von Individualisierung und Pluralisierung, Di 10–12 (Vb 28.4.) (ab 3. Sem., L1, L2, L3, L4, L5, alle Fb) **Hoffmann**
- 065278/06137 S** Mystik und Politik bei Simone Weil (1909–1943), Mo 16–18 (u. Block) (Vb 27.4.) (ab 4. Sem., L1, L2, L3, L4, L5, Vordipl., Magister, alle Fb) **Fuchs**
- 065281/06057 KO** Fortschritt und Rationalität, Mi 18–20 (Vb 29.4.) (ab 3. Sem., Vordipl., Hauptdipl., Dipl.-Handelslehrer, Magister) **Hoffmann**

PRAKTISCHE THEOLOGIE

Grundstudium:

- 065294/06038 P** Einführung in die Praktische Theologie, Mi 8.30–10 (Vb 22.4.) (ab 1. Sem., alle Studiengänge) (unt. Mitarb. v. Claßen-Schlüter) **Raske**

Grund- und Hauptstudium:

a) Religionspädagogik/Katechetik/theol. Erwachsenenbildung/Homiletik:

- 065304/06163 S** Die Fernsehsendung „Das Wort zum Sonntag“ in Theorie und Praxis, Do 8.30–10 (Vb 23.4.) (alle Sem., alle Studiengänge, alle Fb) **Brüning**
- 065371/06104 S** Gemeindekatechese als Evangelisation, Mo 14–16 (Vb 27.4.) (alle Sem., alle Studiengänge, alle Fb) **Hübinger**
- 065320/06045 S** Blocksem. Elementare Kommunikationsbedingungen des RU mit SchülerInnen der L- + PB-Schule, Di 14–16 (Vb 28.4.) (alle Sem., L5) **Kaspar**
- 065333/06063 S** Das Bild im Religionsunterricht, in der Katechese und der Erwachsenenbildung, Mi 8.15–10 (Vb 22.4.) (alle Sem., L1, L2, L3, L4, L5, Dipl.-Handelslehrer, Magister) **Heuser**
- 065346/06206 S** „Geschlecht: weiblich, Konfession: katholisch“. Religionspäd. Aspekte religiöser Erziehung und Sozialisation von Mädchen und Frauen, Blocksem. 12./13. u. 26./27.6. (alle Sem., alle Studiengänge, alle Fb) **Blasberg-Kuhnke**

Hauptstudium:

- 065359/06038 S Lied und Musik im Religionsunterricht, Di 12–14 (Vb 21.4.)
(ab 3. Sem., L1, L2, L5) (unt. Mitarb. v. Schneider) **Raske**
- 065362/06038 S Frauen und Frauengruppen in der Geschichte der Kirche,
Do 14–16 (Vb 23.4.) (ab 3. Sem., L1, L2, L3, L4, L5, Magister)
(unt. Mitarb. v. Claßen-Schlüter u. Schneider) **Raske**

b) Pastoraltheologie/Liturgiewissenschaft:

Grund- und Hauptstudium:

- 065375/06038 V Hauptvorl. Liturgik: Das Kirchenjahr, Do 10–12 (Vb 23.4.)
(alle Sem., L1, L2, L5, Vordipl., Magister) **Raske**
- 065388/06200 S Religion und Sozialstruktur II. Teil, Mi 16–18 (Vb 22.4.)
(alle Sem., L3, Vordipl., Dipl.-Handelslehrer, Magister, alle Fb) **Knörzer**

Hauptstudium:

- 065391/ S Kommunikationstraining und Anleitung zum beratenden
Gespräch, Blockseminar 18.–21.6. (ab 3. Sem., L1, L2, L3, L4,
L5, Vordipl.); Prinsen, Prinsen-Eggert u. Raske **Gem.-Veranst.**

c) Kirchenrecht:

- 065401/06025 V+KO Kirchen und/im Staat, Mi 14–16, 22.4.–27.5. (ab 4. Sem.,
L3, Diplom, Dipl.-Handelslehrer, Magister, interessierte Juristen) **Böckenförde**
- 065414/06025 V+KO Staatskirchenrecht, Mi 14–16, 10.6.–15.7. (ab 4. Sem.,
Diplom, interessierte Theologen und Juristen) **Böckenförde**
- 065427/06025 V+KO Kirchliches Vermögensrecht (C. I. C. V), Mi 16.00–17.30,
6., 13., 20.5./10., 24.6./1.7. (ab 4. Sem., Dipl. u. kirchenrechtl.
Interessierte, auch für Juristen) **Böckenförde**

d) Praktikumsveranstaltungen:

- 065430/90248 Ü Praktikumsnachbereitung I, Do 12–14 (Vb 23.4.) (ab 4. Sem.,
L1, L2, L3, L5) **Schneider**
- 065443/90249 Ü Praktikumsnachbereitung II, Di 8.30–10 (Vb 28.4.) (ab 4. Sem.,
L1, L2, L3, L5) **Claßen-Schlüter**
- 065456/90248 Ü Praktikumsnachbereitung III, Do 8.30–10 (Vb 23.4.) (ab 4. Sem.,
L1, L2, L3, L5) **Schneider**
- 065469/90248 Ü Christi. Kinder- u. Jugendliteratur, Mi 16 s. t.–17.30 (Vb 22.4.)
(alle Sem., L1, L2, L3, L5) **Schneider**
- 065472/90249 Ü Entspannungs- und Stilleübungen im schulischen Unterricht,
Di 16–18 (Vb 28.4.) (alle Sem., L1, L2, L3, L4, L5)
(begrenzte Teilnehmerzahl) **Claßen-Schlüter**

WEITERE VERANSTALTUNGEN

Kontaktstudium:

- 065845/06097 Anfänge der Christologie – vom Messias zum Gottessohn,
Sem. in Kirchähr, 30.4.–1.5. **Hainz**
- 065498/06017 Begegnung mit dem Islam, Wochenendsem.
in Kirchähr, 12.–13.9. **Deringer-Polzer**
- 065508/06038 AG von Religionslehrern, n. V. (unt. Mitarb. v. Päd. Mitarb.) **Raske**

Sprachkurse:

siehe gemeinsames Angebot der Fb 6a und 6b, S. 51

FACHBEREICH 7: PHILOSOPHIE

Der Fachbereich gibt ein komm. Vorl.-Verz. heraus, das nähere Angaben zu den einzelnen Lehrveranst. macht und Ende Febr. in der Bibliothek des Fachbereichs (Dantestr. 4-6, 1. St.) erhältlich ist.

Einmalige Orientierungsveranstaltungen:

- | | | |
|---------------------|---|----------------------|
| 070014/ | Orientierungsveranst. „Grundwissenschaften“ f. Stud. aller Lehrämter, Blockveranst., 23. u. 24.4., 9-12, 13-16, Lehrende d. Fb 3, 4, 5 u. 7 | Gem.-Veranst. |
| 070027/07024 | Allgemeine Probleme des Philosophiestudiums, Mi 22.4., 11-13, R 4 | F. W. Schmidt |
| 070030/07029 | Bibliographische Einführung, Di 21.4., 9.30-11, R 4 | Rogler |

Studienanfänger werden auf die Blockveranst. zur Einführung in das Philosophiestudium hingewiesen, die zwischen dem 15. und 24.4. stattfindet. Näheres siehe komm. Vorl.-Verz. und Aush. im Fb.

Vorlesungen:

- | | | |
|-----------------------|--|--------------------|
| 070043/07006 V | Das Problem der Wissenschaftlichkeit der Philosophie, Di 18-19 (Vb 28.4.), R 4 | Röttges |
| 070056/07011 V | Einführung in die antike Philosophie, Fr 14-16 (Vb 24.4.), R 309 | Radermacher |
| 070069/07022 V | Einführung in die philosophische Anthropologie**, Di 16-18 (Vb 28.4.), R 4 | Scheer |

Grundstudium:

- | | | |
|-----------------------|---|----------------------|
| 070072/07006 P | Platon: „Politeia“, Fr 14-16.15 (Vb 24.4.), R 4 | Röttges |
| 070098/07016 P | Ethische Propädeutik*, Di 12-14 (Vb 28.4.) | Kulenkampff |
| 070108/07016 P | Zur Theorie der Eigennamen, Do 16-18 (Vb 30.4.) | Kulenkampff |
| 070111/07022 P | Schopenhauer: „Metaphysik des Schönen“, Mi 9-11 (Vb 29.4.), R 4 | Scheer |
| 070124/07024 P | Kants „Anthropologie in pragmatischer Hinsicht“**, Di 14-16 (Vb 28.4.), R 4 | F. W. Schmidt |
| 070137/07029 P | Schopenhauers theoretische Philosophie, Di 10-12 (Vb 29.4.), R 3 | Rogler |
| 070140/07051 P | Einführung in die Logik II, Do 14-16 (Vb 30.4.), R 309 (unt. Mitarb. v. E. Brendel) | Essler |
| 070153/07051 Ü | z. Vorl., n. V. | Essler |
| 070166/07100 P | Wilhelm Dilthey als Kritiker der Metaphysik, Do 11-13 (Vb 30.4.), R 309 | Jung |
| 070179/07120 P | Eigentumstheorien von Grotius bis Hegel*, Mo 11-13 (Vb 27.4.), R 309 | Dorschel |

Hauptstudium:

- | | | |
|-----------------------|---|----------------------|
| 070182/07006 S | Hegel und die Aufklärung, Do 18.15-20.30 (Vb 23.4.), R 4 | Röttges |
| 070195/07016 S | Thomas Hobbes in Interpretationen der Gegenwart, Fr 10-12 (Vb 24.4.) | Kulenkampff |
| 070205/07016 S | Erkenntnistheorie der Gegenwart II, Fr 15-17 (Vb 24.4.) | Kulenkampff |
| 070218/07022 S | Nietzsche und die Aufklärung, Fr 11-13 (Vb 8.5.), R 4 | Scheer |
| 070221/ S | Idee und Gemeinsinn bei Kant, Do 16-18 (Vb 30.4.), R 309; Scheer u. Früchtl | Gem.-Veranst. |
| 070234/07023 S | Hegel: Die Vernunft in der Geschichte, Do 16-18 (Vb 30.4.), R 4 | A. Schmidt |
| 070247/07037 S | Zur Demokratietheorie, Mo 16-18 (Vb 27.4.), R 309 (unt. Mitarb. v. Th. Peuker) | Kuhlmann |
| 070250/07038 S | Die Kunst des Lehrens. Zur Didaktik des Philosophie- u. Ethikunterrichts*, Mi 18-20 (Vb 22.4.), R 3 | Zimbrich |
| 070263/07051 S | Höhere Logik II, Fr 10-12 (Vb 8.5.), R 309 | Essler |
| 070276/07051 S | Erkenntnistheorie aus formalsprachlicher Sicht, Do 18-20 (Vb 30.4.), R 309 | Essler |
| 070289/07051 Ü | z. Vorl., n. V. | Essler |

- 070292/07095 S** Grundtheorien philosophischer Ethik: Utilitarismus, Kontraktualismus, Deontologie, Konsensualismus*, Mo 9-11 (Vb 28.4.), R 309 **Kettner**
- 070302/07098 S** Feminismus und kritische Gesellschaftstheorie II, Do 11-13 (Vb 30.4.), R 4 **Maihofer**
- 070315/07103 S** Die Metaphysik der Objektivität (Th. Nagel, H. Putnam, N. Goodman), Di 14-16 (Vb 28.4.), R 309 **Niquet**
- 070328/07106 S** Vom Geist in der Maschine. Die Kontroverse um künstliche Intelligenz, Fr 16-18 (Vb 24.4.), R 3 **Gold**
- 070331/07115 S** Die Naturphilosophie des Aristoteles, Di 16-18 (Vb 28.4.), R 309 **Mutschler**
- 070344/07117 S** Einführung in die intensionale Logik, Do 10-12 (Vb 30.4.), R 3 **Brendel**
- 070357/07118 S** Neuere Ansätze u. Fortentwicklungen in der zeitgenössischen Ethik*, Di 11-13 (Vb 28.4.), R 309 **Wingert**
- 070412/07119 S** Introduction to Women's Studies **Weir**

Aufbaustudium:

- 070360/07006 KO** f. Doktoranden, Fr n. V. **Röttges**
- 070373/07011 KO** f. Doktoranden und Magistranden, Di 14-16 (Vb 28.4.), Zi 305 **Radermacher**
- 070386/07013 KO** Didaktische und curriculare Fragen des Philosophieunterrichts*, Di 16-18 (Vb 12.5.), R 3 **Altwickler**
- 070399/07023 KO** Begriff des Nihilismus, Do 14-16 (Vb 30.4.), R 4 **A. Schmidt**
- 070409/07028 KO** f. Doktoranden und Magistranden, Mo 19-21, 14tgl. (Vb 27.4.), R 4 **Apel**

Querverweise:

- 065032/06010 V** Phänomenologie u. Religion (Husserl, Scheler), Di 12 s. t.-13.30 (Vb 21.4.) (alle Sem., alle Studiengänge, alle Fb) **Schrödter**
- 065016/06010 P** Einführung in die Religionsphilosophie, Do 14-16 (Vb 23.4.) (L4, L5, Vordipl., Dipl.-Handelslehrer, Magister, alle Fb) **Schrödter**
- 065058/06010 S** Descartes, Meditationes de prima philosophia, Di 10-12 (Vb 21.4.) (ab 3. Sem., L3, L4, L5, Vordipl., Dipl.-Handelslehrer, Magister, alle Fb) **Schrödter**
- 065061/06010 S** Obersem.: Religionsphilosoph. Koll., Fr-nachm. n. V. (alle Studiengänge, alle Fb) **Schrödter**

Die mit einem Stern gekennzeichneten Lehrveranst. eignen sich auch als Kontaktstudium für künftige Ethiklehrer, die mit zwei Sternen gekennzeichneten für die Einführung in die Philosoph. Anthropologie. Die Räume 1-4 und 309 befinden sich in der Dantestr. 4-6, Hörsäle (H) im Hauptgebäude, Mertonstr. 17. Die Raumnummern für Räume außerhalb des Fachbereichs werden von der Hörsaalverwaltung ca. zwei Wochen vor Semesterbeginn bekanntgegeben und am Schwarzen Brett ausgehängt.

*Unser Kopf ist rund,
damit das Denken
die Richtung
wechseln kann.
(F. Picabia)*



**Geisteswissen-
schaften
- ein Schwerpunkt
in unserem Haus**

UNIVERSITÄTS-BUCHHANDLUNG
BLAZEK & BERGMANN

GOETHESTRASSE 1 · D-6000 FRANKFURT/M. 1 : ☎ (069) 288648 · FAX (069) 283684

FACHBEREICH 8: GESCHICHTSWISSENSCHAFTEN

Die obligatorische Studienfachberatung übernehmen im SS 1992 folgende Damen und Herren:
Seminar für Vor- und Frühgeschichte, Arndtstr. 11, 4. St. rechts: – Studiengang Magister/Promotion –
Mo 15.30, Dr. A. Zimmermann.

Seminar für Griech. und Röm. Geschichte – Alte Geschichte –, Gräfstr. 76, R. 602 – Staatsexamen f.d.
Lehramt an Gymnasien, Magister Haupt- u. Nebenfach/Promotion – Di 11–12, Prof. Dr. Ruschen-
busch.

Seminar für Griech. und Röm. Geschichte – Hilfswissenschaften der Altertumskunde sowie
Geschichte und Kultur der röm. Provinzen –, Gräfstr. 76, 7. St., Zi 703, n. V., Eva-B. Mertzdorff.

Histor. Seminar – Mittlere und Neuere Geschichte/Historische Hilfswissenschaften –, Gräfstr. 76,
4. St. – Studiengang Magister/Promotion – Mi 10–11, Dr. W. Forstmann.

– Studiengang Geschichte/Staatsexamen f.d. Lehramt an Gymnasien. – Mo 10–12, Fr 14–15, H.-U.
Stenger.

Histor. Seminar – Osteurop. Geschichte –, Am Leonhardsbrunn 4, 1. St., Zi 106, Di 14–16, Prof. Dr.
Beyrau.

Seminar für Didaktik der Geschichte, Am Leonhardsbrunn 4, – L 1, L 2 –, Mi 12–13, Dr. A. Bühler, Do
12–13, F. Hoheisel.

Inst. für Histor. Ethnologie, Liebigstr. 41, Seminarraum, 2. St., – Studiengang Ethnologie –, 22.4.,
9.15–11, 24.4., 9.15–11 (Ausweichtermin), B. Duelle; Dr. F. Kemink; A. Stolz.

Inst. für Histor. Ethnologie – Afrikan. Sprachwissenschaften –, Praunheimer Landstr. 70, EG, Mo
12–13, Prof. Dr. Jungraithmayr.

Darüber hinaus stehen alle Hochschullehrer und wiss. Mitarbeiter in ihren Sprechstunden u. n. V. für
Studienberatungen zur Verfügung.

Studienanfänger werden darauf hingewiesen, die Studienfachberatungen möglichst vor oder zu
Beginn des Semesters wahrzunehmen. Allgemeine Studienfragen werden auch in den jeweils ersten
Stunden der Proseminare behandelt.

Der Fachbereich gibt ein komm. Vorl.-Verz. heraus, das ab Februar in den Seminaren und im Dekanat
erhältlich ist.

G = Grundstudium, H = Hauptstudium, ohne Vermerk = Veranstaltung für alle Studienstufen.

VORLESUNGEN

080017/	V Frühe Menschheitsgeschichte Afrikas, Do 14–15 (Vb 30.4.)	N. N.
080020/	V+Ü Einführung in die Vor- und Frühgeschichte Mitteleuropas im Überblick I: Paläolithikum und Mesolithikum, Di 10–12 (Vb 28.4.); Kalis u. Zimmermann	Gem.-Veranst.
080033/	V+Ü Keramiktechnologie, Do 11–12 (Vb 30.4.); Lüning u. Bachmann	Gem.-Veranst.
080046/08050	V Athenische Innenpolitik im 5. Jh. v. Chr., Di Mi 12–13 (Vb 21.4.)	Ruschenbusch
080059/08091	V Das Zeitalter Kaiser Constantins, Fr 10–12 (Vb 24.4.)	Bringmann
080062/08133	V Europäische Geschichte im 15. Jh., Di 10–12 (Vb 28.4.)	H. Müller
080075/08008	V Allgemeine Geschichte im Zeitalter der Gegenreformation, Mo 10–12 (Vb 27.4.)	Hammerstein
080088/08035	V Deutsche Geschichte im 19. Jh. III, Mi 8.30–10 (Vb 29.4.)	Wende
080091/08041	V Deutsche Geschichtswissenschaft im 19. Jh. III: Hauptrichtungen des Historismus nach Idealismus und –Neuhumanismus, Di 10–12 (Vb 28.4.)	Muhlack
080101/08170	V Deutsche Wirtschaft im 20. Jh., Mi 8.30–10 (Vb 29.4.)	Pierenkemper
080114/08126	V Das Dritte Reich II, Mi 10–12, Do 12–13 (Vb 29.4.)	Recker
080127/08110	V Geschichte der Bundesrepublik im Überblick 1949–1990, Mo 8.30–10 (Vb 27.4.)	Kettenacker

SEMINAR FÜR VOR- UND FRÜHGESCHICHTE

080130/08158	Ü Bestimmungsübung zu vor- und frühgeschichtl. Keramik, Di 13–15 (Vb 28.4.)	Willroth
---------------------	---	-----------------

080143/	S Archäologie und rezente Hirtenkulturen in Marokko (m. Exkursion) (H), Di 17–19 (Vb 28.4.); Lüning, Kalis, Zimmermann u. Ballouche	Gem.-Veranst.
080156/	S Geschichte der Landwirtschaft in Mitteleuropa II, vor allem im Neolithikum, Mi 9–11 (Vb 29.4.); Lüning u. Kalis	Gem.-Veranst.
080169/	S Ausgewählte Kapitel zur frühen Menschheitsgeschichte Afrikas, Mi 14–16 (Vb 29.4.)	N. N.
080172/08172	S Gräberfelder der Latènezeit (H), Mo 14–16 (Vb 27.4.)	Parzinger
080185/08095	S Jungneolithische Kreisgrabenanlagen im südöstl. Mitteleuropa (H), Fr 10–12 (Vb 8.5.)	Meier-Arendt Zimmermann
080198/08100	S Archäo-Demographie (H), Mo 10–12 (Vb 27.4.)	
080208/08158	S Vorbereitung der Jahresexkursion nach Mitteldeutschland, Do 9–11 (Vb 30.4.)	Willroth
080211/	KO für Examenskand., Di 15–17, 14tgl.; n. Aush.; Lüning u. Willroth	Gem.-Veranst.
080224/	KO Colloquium Praehistoricum (H), Di 15–17, 14tgl., n. Aush.; Lüning, Willroth u. Zimmermann	Gem.-Veranst.
080237/08158	E Jahresexkursion nach Mitteldeutschland (14 Tage; Ende Juli bis Anf. August)	Willroth

SEMINAR FÜR GRIECHISCHE UND RÖMISCHE GESCHICHTE

080240/08050	P Einführung in das Studium der Alten Geschichte (system.) (G), Mi 10.30–12 (Vb 22.4.)	Ruschenbusch Schubert
080253/08138	P Einführung in die Papyrologie, Do 10–12 (Vb 23.4.)	
080266/08047	P Einführung in die Alte Geschichte: Der Prinzipat des Augustus (G), Do 9–11 (Vb 23.4.)	Mratschek
080279/08050	Ü Der Sturz der athenischen Demokratie im Jahre 403 v. Chr., Di 14–16 (Vb 21.4.)	Ruschenbusch
080282/08149	Ü Einführung in die keltische Numismatik: Münzprägung und Münzfunde, Mo 9–11 (Vb 27.4.)	Wigg
080295/08091	S Das Christentum im Zeitalter der Tetrarchie und Kaiser Constantin (H), Fr 14–16 (Vb 24.4.)	Bringmann
080305/08047	K Lektürekurs zur Vorbereitung auf die Sprachklausur: Cicero, De officiis (G), Do 14–16 (Vb 30.4.)	Mratschek

HISTORISCHES SEMINAR

080318/08133	P Einführung in das Studium der mittelalterl. Geschichte (G), Mi 9–11 (Vb 29.4.)	H. Müller
080321/08133	Ü Ergänzende Übung zu 080318, Mi 11–12 (Vb 29.4.)	H. Müller
080334/08178	P Einführung in das Studium der mittelalterl. Geschichte (G), Di 8–10 (Vb 28.4.)	Schmieder
080347/08170	P Wirtschaftswachstum in der frühen Neuzeit (mit zusätzl. Übung) (G), Di 16–18 (Vb 28.4.)	Pierenkemper
080350/08145	P Industrialisierung in Rußland (G), Mo 10–12 (Vb 27.4.) (unt. Mitarb. v. Gestwa)	Beyrau
080363/08035	P Einführung in das Studium der neueren Geschichte (G), Mi 11–13 (Vb 29.4.)	Wende
080376/08126	P Einführung in das Studium der neueren Geschichte (G), Do 14–16 (Vb 30.4.)	Recker Rotter
080389/08153	Ü Mittellatein für Historiker, Fr 8.30–10 (Vb 24.4.)	
080392/08083	Ü Die römische Kurie, Polen und Moskau im 17. Jh., Do 16–18 (Vb 30.4.)	Oswalt
080402/08071	Ü Die physiokratischen Wirtschaftstheoretiker des späten Ancien Régime in Frankreich und ihre gesellschaftl.-polit. Bedeutung (mit französischsprachigen Texten), Mo 16–18 (Vb 27.4.)	Forstmann
080415/08112	Ü Das Bürgertum als Rechtsgemeinschaft im 19. Jh., Do 15–17 (Vb 30.4.)	Hein

080428/08172 Ü	Britische Außenpolitik in den 30er Jahren, Di 10–12 (Vb 28.4.)	Jansen
080431/08041 Ü	Neuere Literatur zur Geschichtstheorie, Mi 11–13 (Vb 29.4.)	Muhlack
080444/08045 Ü	Erlebte, erzählte, erfragte Geschichte: Methodenprobleme und Quellenkunde der Zeitgeschichte, Mi 16–18 (Vb 29.4.)	Rebentisch
080457/08093 Ü	Auswertung des Schulpraktikums Sek.-St. II, Mi 16–18 (Vb 22.4.)	Stenger
080460/08145 Ü	Neuere Literatur zur Sozialgeschichte des ausgehenden Zarenreiches (1861–1917), Mo 16–18 (Vb 27.4.) (unt. Mitarb. v. Baberowski)	Beyrau
080473/08133 S	Die kirchliche Krise des Spätmittelalters (H), Di 14–16 (Vb 28.4.)	H. Müller
080486/08008 S	z. Vorl., Mo 16–18 (Vb 27.4.)	Hammerstein
080499/08074 S	Deutsche Geschichte 1815–1848 (G), Fr 10–12	Koch
080509/08041 S	Die ältere historische Schule der Nationalökonomie: Röscher, Knies, Hildebrand (H), Di 18–20 (Vb 28.4.)	Muhlack
080512/08170 S	Der ökonomische Erfolg technologischer Innovationen im 19. Jh. (Blockseminar mit Exkursion: 15.–19.6.) (H)	Pierenkemper
080525/08035 S	Die deutsche Sozialdemokratie zwischen Reichsgründung und 1. Weltkrieg (H), Di 16–18 (Vb 28.4.)	Wende
080538/08126 S	Formen der NS-Besatzungsherrschaft in Europa 1939–1945 (H), Do 10–12 (Vb 30.4.)	Recker
080541/08110 S	Die innerdeutschen Beziehungen 1949–1990 (H), Mo 11–13 (Vb 27.4.)	Kettenacker
080554/08098 S	f. Fortgeschr.: Koll. für Fortgeschr. und Doktoranden, 2stdg., 14tgl. n. V.	Fried
080567/08133 S	für Fortgeschr.: Koll. für Fortgeschr. und Doktoranden, 2stdg., 14tgl. n. V.	H. Müller
080570/08041 S	für Fortgeschr.: Koll. für Examenskandidaten und Doktoranden (H), 2stdg. n. V.	Muhlack
080583/08035 S	für Fortgeschr.: Koll. für Examenskandidaten und Doktoranden (H), n. V.	Wende
080596/08008 S	für Fortgeschr.: Koll. für Examenskandidaten und Doktoranden (H), Mi 15–17	Hammerstein
080606/08126 S	für Fortgeschr.: Neuere Forschungen zur deutschen Geschichte im 20. Jh., Do 17–19, 14tgl. (Vb 30.4.)	Recker
080619/08170 S	Forschungskoll. zu neueren Ansätzen in der Wirtschafts- und Sozialgeschichte (H), n. V.	Pierenkemper
080622/08074 KO	Geschichte der Stadt Frankfurt am Main (G), n. V.	Koch

SEMINAR FÜR DIDAKTIK DER GESCHICHTE

080635/08029 P	Einführung in das Studium der Geschichte (G), Do 14–16 (Vb 30.4.)	Grefe
080648/08166 P	Grundfragen des Geschichtsunterrichts (G), Mi 10–12 (Vb 29.4.)	Bühler
080651/08075 P	Grundfragen des Geschichtsunterrichts (G), Fr 10–12 (Vb 24.4.)	Hoheisel
080664/08075 P	Geschichte in der Grundschule (G), Do 8–10 (Vb 30.4.)	Hoheisel
080677/08166 Ü	Ausgewählte Probleme aus der Geschichte des Mittelalters, Fr 10–12 (Vb 8.5.)	Bühler
080680/08075 Ü	Zeitgeschichte in Unterrichtswerken für die Sek.-St. I, Fr. 8–10 (Vb 24.4.)	Hoheisel
080693/08075 Ü	Auswertung des Praktikums (mit eig. Gruppe), Fr 14–16 (Vb 24.4.)	Hoheisel
080703/08166 Ü	Auswertung des Praktikums (mit eig. Gruppe), Fr 14.30–16 (Vb 8.5.)	Bühler
080716/08166 S	Mittelalter im Geschichtsunterricht (II): Papst und Kaiser (H), Mi 14–16 (Vb 29.4.)	Bühler
080729/08166 S	Welt und Geschichte im Verständnis des Mittelalters (H), Fr 12–14 (Vb 8.5.)	Bühler

- 080732/08029 S Die Julirevolution von 1830 und ihre Auswirkungen auf Europa (H), Mo 16–18 (Vb 27.4.) Grefe
- 080745/08059 S Die Französische Revolution in sozial- und mentalitätsgeschichtl. Sicht (L2) (H), Mo 14–16 (Vb 27.4.) Franke
- 080758/08029 S Die Weimarer Republik (H), Do 8.30–10 (Vb 30.4.) Grefe
- 080761/08075 S Das Zeitalter des Imperialismus als Unterrichtsthema der Sek.-St. I (H), Do 10–12 (Vb 30.4.) Hoheisel
- 080774/08085 S Frauen in der frühen Neuzeit (L1) (H), Di 14–16 (Vb 28.4.) Freyh
- 080787/08029 KO für Examenssemester (H), Mo. 14–16 (Vb 27.4.) Grefe

INSTITUT FÜR HISTORISCHE ETHNOLOGIE

- 080790/08011 V Einführung in die Religionsethnologie (G), Do 16–17 (Vb 30.4.) Kronenberg
- 080800/08011 P z. Vorl. 080790, Do 17–19 (Vb 30.4.) Kronenberg
- 080813/08014 V Ethnolog. Grundstudium II: Traditionelle Lebensformen. Entstehung und Entwicklungsgeschichte (G), Di 14–16 (Vb 21.4.) K. E. Müller
- 080826/08014 V Die traditionelle Gruppe: Lebenslauf, Identität und Geschichte (H), Do 12–13 (Vb 23.4.) K. E. Müller
- 080839/08179 P Einführung in die Ethnologie: Lektüre und Interpretation ethnograph. Texte (G), Di 11–13 (Vb 28.4.) Mischung
- 080907/08180 P Einführung in die Kulturökologie (G), Mo 12–14 (Vb 27.4.) Ritz-Müller
- 080842/08014 P Traditionelle Kulturen (G), Di 16–18 (Vb 21.4.) K. E. Müller
- 080855/08019 P Die Archäologie des Mississippi-Tales, Fr 12–14, 14tgl. (Vb 8.5.) Lindig
- 080868/08007 P Afrikanische Keramik (G) (Blockseminar 20.–22.7.). Vorbespr. 28.4., 10.15 Uhr Haberland
- 080871/08014 S Kultur und Geschichte III: Entwicklungstheorien (H), Do 10–12 (Vb 23.4.) K. E. Müller
- 080884/08011 S Orale Literatur im Sudan (H+A), Mi 9–11 (Vb 29.4.) Kronenberg
- 080897/08097 S Die Wahrnehmung Schwarzafrikas in Europa (H), Mi 14–16 (Vb 29.4.) Jones
- 080910/08007 S Probleme der materiellen Kultur (H), Di 9–11 (Vb 28.4.) Haberland
- 080923/08011 S für Magistranden und Doktoranden (H+A), Do 9–10.30 (Vb 30.4.) Kronenberg
- 080936/08019 S für Magistranden und Doktoranden (H), Do 11–13 (Vb 30.4.) Lindig
- 080949/08019 S Besprechung neuer Arbeiten zur Ethnologie und Archäologie Nordamerikas (H), Fr 10.30–12 (Vb 8.5.) Lindig
- 080952/08014 KO Ethnologisches Koll. für Magistranden und Doktoranden (H+A), Do 18–20 (Vb 23.4.) K. E. Müller
- 080965/08007 KO für Magistranden und Doktoranden (H), Mi 14–16 n. V. Haberland
- 080978/ KO Colloquium Africanum (H+A), Mi 11–13 (Vb 29.4.); Haberland, Jungraithmayr u. Kronenberg Gem.-Veranst.

AFRIKANISCHE SPRACHWISSENSCHAFTEN

- 080981/08079 P Geschichte der afrikanischen Sprachwissenschaften II (G), Mo 11–12 (Vb 27.4.) Jungraithmayr
- 080994/08118 P Vergleichende Bantuistik (G), Mo 10–11 (Vb 27.4.) Miehe
- 081003/08079 P Morphologie westafrik. Sprachen (G), Fr 15–16 (Vb 8.5.) Jungraithmayr
- 081016/08176 P Taarab, mashairi, riwaya: Die Kultur der Swahili im Spiegel zeitgenössischer Texte, Di 14–16 (Vb 28.4.) Graebner
- 081029/08079 K Einführung in die Ewe-Sprache (G), Fr 9–11 (Vb 8.5.) Jungraithmayr
- 081032/08079 K Hausa IV (G), Mo 16–18 (Vb 27.4.) Jungraithmayr
- 081045/08079 K Hausa-Konversation (G), Mi 14–16 (Vb 29.4.) Jungraithmayr
- 081058/08079 K Hausa-Lektüre (H), n. V. Jungraithmayr
- 081061/08118 K Swahili II (G), Mi 16–18 (Vb 29.4.) Miehe
- 081074/08118 K Swahili-Konversation (G), n. V. Miehe
- 081087/ KO Colloquium Linguisticum Africanum (H), Fr 11.30–13 (Vb 8.5.); Jungraithmayr u. Miehe Gem.-Veranst.

FACHBEREICH 9: KLASSISCHE PHILOLOGIE UND KUNSTWISSENSCHAFTEN

INSTITUT FÜR KLASSISCHE PHILOLOGIE

GRIECHISCHE PHILOLOGIE

Für alle Studienstufen:

090010/09006 V	Frühgriechische Lyrik, Di 10–12 (Vb 21.4.)	Eisenberger
090023/09170 V	Platon, Der Staat, Mi 9–11 (Vb 22.4.)	Seeck
090036/09034 V	Die Idee des richtigen Denkens in griech. Texten, Do 10–12 (Vb 23.4.)	Voigtländer
090049/09068 Ü	Ferienkurs: Euripides: Iphigenie auf Tauris, n.V.	Lenz

Grundstudium (1.–4. Sem.):

090052/09006 P	Solons Gedichte, Mo 16–18 (Vb 27.4.)	Eisenberger
090065/09068 P	Euripides, Aulische Iphigenie, Mo 18–20 o. n.V. (Vb 27.4.)	Lenz
090078/09170 Ü	Griechische Metrik, Di 16–18 (Vb 21.4.)	Seeck
090081/09034 Ü	Sprach- u. Stilübungen, Mi 16–18 (Vb 22.4.)	Voigtländer
090094/09034 Ü	Übersetzungsübungen, Mi 18–20 (Vb 22.4.)	Voigtländer

Hauptstudium (ab 5. Sem.):

090104/09170 S	Aristoteles, Poetik, Di 18–20 (Vb 21.4.)	Seeck
090117/09170 KO	f. Doktoranden u. Examenskand., n.V.	Seeck
090120/09068 Ü	Stilistik u. Textanalyse, Mi 11–13 o. n.V. (Vb 22.4.)	Lenz

GRIECHISCHE UND LATEINISCHE PHILOLOGIE

Für alle Studienstufen:

090133/09037 Ü	Interpretation i. d. Schule, Do 16–18 (Vb 23.4.)	Heilmann
090146/09037 Ü	Auswertungsveranstaltung f. d. Praktikum: Altsprachl. Unterricht u. Fachdidaktik (Vorb. 23.4., 14 Uhr c.t.)	Heilmann

Hauptstudium (ab 5. Sem.):

090159/09016 KO	Literaturwiss. KO: Literatur als Welt-Anschauung, n.V.	Rahn
-----------------	--	------

LATEINISCHE PHILOLOGIE

Für alle Studienstufen:

090162/09056 V	Die römische Liebesepic I, Mi 9–11 (Vb 22.4.)	Neumeister
090175/09034 Ü	Ferienkurs: Cicero, Tusculanae disputationes, n.V.	Voigtländer

Grundstudium (1.–4. Sem.):

090188/09037 P	Cicero, De amicitia, Fr 10–12 (Vb 24.4.)	Heilmann
090191/09034 P	Seneca, Epistulae ad Lucilium, Mo 16–18 (Vb 27.4.)	Voigtländer
090201/09056 KO	Überblick über die röm. Literaturgeschichte III, Fr 16–18 (Vb 24.4.)	Neumeister
090214/09034 Ü	Sprach- u. Stilübungen I, Mo 14–16 (Vb 27.4.)	Voigtländer
090227/09068 Ü	Sprach- u. Stilübungen II, Mo 14–16 (Vb 27.4.)	Lenz
090230/09068 Ü	Übersetzungsübungen, Mi 16–18 (Vb 22.4.)	Lenz
090243/09068 Ü	Griech. Lektüre f. Lateinstudierende: Plutarch, Cicero, Do 8.30–10 o. n.V. (Vb 23.4.)	Lenz

Hauptstudium (ab 5. Sem.):

090256/09056 S	Lukrez, De rerum natura, Bücher I–III, Fr 9–11 (Vb 24.4.)	Neumeister
090269/09037 S	Apuleius, Metamorphosen, Di 14–16 (Vb 21.4.)	Heilmann
090272/09068 Ü	Wissenschaftl. Übersetzen, Mi 14–16 (Vb 22.4.)	Lenz
090285/09056 Ü	Vorbereitungsveranst. f. d. Exkursion nach Neapel und Pompeji, Mo 16–18 (Vb 27.4.)	Neumeister
090298/09056 E	Exkursion nach Neapel und Pompeji, 14tg. (zusammen mit dem Inst. f. Klassische Archäologie) (unt. Mitarb. v. Schädler)	Neumeister

Elementarkurse:

090308/09043	K	Griechisch f. Anfänger, Di 10–12, Do 8–10 (Vb 21.4.)	Leimbach
090311/80005	K	Griechisch f. Fortgeschr., Mo 9–10, Mi 8–10 (Vb 22.4.)	Primavesi
090324/09043	K	Griechische Lektüre, Mi 8–10 (Vb 22.4.)	Leimbach
090337/09043	K	Latein f. Fortgeschr. A, Di 12–14, Do 10–12 (Vb 21.4.)	Leimbach
090340/09351	K	Latein f. Anfänger A, Di 12–14, Do 11–12 (Vb 21.4.)	Seidel-Leimbach
090353/09385	K	Latein f. Anfänger B, Mo 8.30–10, Mi 9–10 (Vb 22.4.)	Zimbrich
090366/09351	K	Latein f. Fortgeschr. B, Mo 14–16, Mi 12–13 (Vb 22.4.)	Seidel-Leimbach
090379/09385	K	Latein f. Fortgeschr. C, Di 8.30–10, Do 9–10 (Vb 21.4.)	Zimbrich
090382/09043	K	Latein. Lektüre, auch z. Vorb. auf d. Latinum, Mi 10–12 (Vb 22.4.)	Leimbach
090395/09068	K	Latein. Intensivlektüre z. Vorb. auf d. Latinum, Mo–Fr 10–13, 17.–28.8., Anm. erforderlich!	Lenz

NEUGRIECHISCHE SPRACHE UND LITERATUR:

090405/09204	K	Neugriechisch f. Fortgeschr. I, Mi 9–10.30 (Vb 22.4.)	Maniatis
090418/09204	K	Neugriechisch f. Fortgeschr. III, Mi 10.30–12 (Vb 22.4.)	Maniatis
090421/09204	K	Neugriechisch f. Fortgeschr. IV, Do 16–18 (Vb 23.4.)	Maniatis
090434/09204	K	Neugriechisch Lektüre, Oberstufe Do 18–20 (Vb 23.4.)	Maniatis

ARCHÄOLOGISCHES INSTITUT

090447/	KO	Neue archäolog. Funde und Forschungen, Fr 17–19, 14tgl. (f. Hörer aller Fb), 714	N. N.
---------	----	---	-------

VORDERASIATISCHE ARCHÄOLOGIE**Grundstudium (1.–5. Sem.):**

090450/	P	Realien auf altvorderasiatischen Denkmälern, Mi 16–18, 714	N. N.
090463/09089	P	Keilschriftepigraphik. Grundkurs II, Di 15–16.30, 714	Deller

Grund- und Hauptstudium (1.–10. Sem.):

090476/	V	Assyrische Palastreliefs (Assurbanipal-Stile), Di 10–12, 714	N. N.
090489/09387	S	Archäologie Elams II: ca 3200 v. Chr. bis zum Beginn der neuelamischen Periode, Fr 11–13, 714	Baghestani
090492/09405	S	Mythologische Darstellungen in der Bildkunst des Alten Orients, Di 12.30–14.30, 714	Stein-Wünscher

Hauptstudium (6.–10. Sem.):

090502/09049	S	Probleme der Vorderasiat. Archäologie (vorzugsweise f. Examenskanid.), Mi 10–12, 714	Beran
090515/	S	Fremdvölker nach Darstellungen auf assyrischen Reliefs, Do 13–15, 714	N. N.
090528/09089	S	Keilschriftepigraphik. Aufbaukurs. Die Armee des neuassyrischen Reiches (Slg. von Texten, die die bildl. Darstellungen besser verstehen helfen), Di 16.30–18, 714	Deller

KLASSISCHE ARCHÄOLOGIE**Grundstudium (1.–5. Sem.):**

090531/	P	Einführung in das Studium der Klassischen Archäologie, n.V.	N. N.
090544/09207	Ü	in der Gipsammlung des Archäolog. Inst., Do 10–11, Gipsraum/714	Mandel
090557/09333	P	Pompejanische Häuser und ihre Ausstattung: Wanddekoration, Fußböden, Skulpturen (z. Vorb. d. Exk.) Mo 11–13, 714	Schädler
090560/09081	P	Griechische Götterstatuen, Mi 18–20, 714	v. Steuben

Grund- und Hauptstudium (1.–10. Sem.):

090573/09081	V	Pompejanische Wandmalerei (z. Vorb. d. Exk.), Mi 12–13, Do 13–14, H 2	v. Steuben
090586/09406	S	Römische Villen am Golf von Neapel (z. Vorb. d. Exk.), Di 18–20, 714	Allroggen-Bedel
090599/09261	S	Stilentwicklung römischer Plastik, Fr 14–16, 714	Maderna-Lauter

Hauptstudium (6.-10. Sem.):

- 090609/09207 S Griechische Plastik im Nationalmuseum Neapel
(z. Vorb. d. Exk.), Mi 14-16, 714 **Mandel**
- 090612/09081 S Antike Perspektive: Eine Kritik der Fachliteratur, Do 18-20, 714 **v. Steuben**
- 090625/09081 S Besprechung von Neuerscheinungen, Doktor- und
Magisterarbeiten, Fr 9-11, 714 **v. Steuben**
- Exkursion:**
- 090298/09056 E Exkursion nach Pompeji und Umgebung, (Zus. mit d. Klass.
Philologen) (unt. Mitarb. v. Schädler) **Neumeister**

KUNSTGESCHICHTLICHES INSTITUT**Vorlesungen:**

- 090638/09015 V Andrea Palladio, Di 16-18 **Prinz**
- 090641/ V Die Altmeisterzeichnung: Geschichte, Technik, Funktion,
Mi 14-16 **N. N.**
- 090654/ V Settecento, Do 16-18 **N. N.**
- 090667/09061 V Caspar David Friedrich, Mo 14-16 **Eimer**
- 090670/09070 V Baukunst in Hessen VIII, Mi 18-20 **Kiesow**

Grundstudium:

- 090683/ P Obligatorische Studienberatung u. Einführung i. d.
Kunstgeschichte u. ihre Arbeitsgebiete, Mi 10-12 **Gem.-Veranst.**
- 090706/09381 P Die buddhistische Plastik der Wei-Dynastie Chinas
(386-557 n.Chr.), Di 12-14 **Simon**
- 090719/09061 P Übungen vor Originalen im Städel u. Liebieghaus, Mo 16-18 **Eimer**
- 090722/09378 P Übungen vor Originalen im Städel, Mi 10-12 **Jobst**
- 090735/09315 P Architektur u. Skulptur von Orsanmichele in Florenz, Do 16-18 **Lein**
- 090748/09324 P Palast- und Villenbau in Rom seit dem Quattrocento **Ullrich**
- 090751/09300 P Gartenkunst in Hessen **Modrow**
- 090764/ P Architekturdarstellungen der Neuzeit, Mi 16-18 **N. N.**
- 090777/09391 P Frankf. Malerei des 19. u. 20. Jh., Mi 18-20 **Wettengl**
- 090780/09389 P Die Kunst d. Stadt Wien im 19. u. 20. Jh., Mo 18-20 **Sebald**
- 090793/09379 P Die Bedeutung des Kubismus i. d. Kunst d. 20. Jhs., Mi 12-14 **Hacker**
- 090803/09371 P Bauhaus, Di 10-12 **Hofer**
- 090816/09380 P Paul Klee, Teil II, Mo 12-14 **Geiger**
- 090829/09334 P Methoden des Kunsthandels, Di 8-10 **Graf Douglas**
- 090832/09372 P Die Jüdische Welt in Chagalls frühen Bildern, Mi 17-19 **Weber**
- 090845/ P Filmanalyse u. Kunstgeschichte - Vorschläge für eine methodo-
logische Annäherung mittels ausgewählter Texte und Filme **N. N.**

Hauptstudium:

- 090858/ S Altdeutsche Malerei im Städel, Do 11-13 **N. N.**
- 090861/ S Lucas von Hildebrandt u. Johann Bernhard Fischer von Erlach,
Do 10-12 **N. N.**
- 090874/09015 S Sammlungen u. Museen, Teil II, Form u. Inhalt. Europ. u.
amerikan. Museen im 20. Jh., Do 14-16 **Prinz**
- 090887/09061 S Künstlerpathologie II, Di 16-18 **Eimer**
- 090890/09407 S Kunst in Ffm. (von 1945 bis zur Gegenwart), Do 18-20 **Dellwing**
- 090900/09070 S Einführung i. d. Denkmalpflege vor Ort,
begrenzter Teilnehmerkreis, 14tgl. n.V. **Kiesow**

Arbeitsgemeinschaften:

- 090913/09061 AG Gotland, n.V. **Eimer**
- 090926/ AG Marienleben u. Leben Jesu i. d. ital. Malerei, Mi 16-20;
Prinz, Buchrucker u. Marzik **Gem.-Veranst.**

Kolloquien:

090939/	KO Magistranden- u. Doktorandenkoll., Mi 16-18, 14tgl.; Eimer u. Kiesow	Gem.-Veranst.
090942/09015	KO Magistranden- u. Doktorandenkoll., n.V.	Prinz
090955/	KO Magistranden- u. Doktorandenkoll., n.V.	N. N.
090968/	KO Magistranden- u. Doktorandenkoll., n.V.	N. N.

MUSIKWISSENSCHAFTLICHES INSTITUT

090971/	Orientierungsveranst. 23.4., 11-13 Uhr, Turm 104 a	Gem.-Veranst.
Vorlesungen:		
090984/09009	V Mozarts Opern, Di 11-13 (Vb 28.4.) (ab 1. Sem.) (auch für Nebenfachstudiengang TFF)	Hoffmann- Erbrecht
090997/09012	V Musik und Musikleben im Zeitalter der Renaissance, Mo 14-16 (Vb 27.4.) (ab 1. Sem.), Turm 104 a	Kirsch
Grundstudium:		
091006/09273	P Einführung in das musikwiss. Arbeiten (Gustav Mahler, 8. Symphonie), Mo 11-13 (Vb 27.4.) (ab 1. Sem.), Turm 104 a	Ballstaedt
091019/09273	P Johann Strauß (Sohn), Di 9-10 (Vb 28.4.) (ab 1. Sem.), Turm 104 a	Ballstaedt
091022/09326	P Französische Bläsermusik des frühen 20. Jhs., Mi 11-13 (Vb 29.4.) (ab 1. Sem.), Turm 104 a	Lüttig
Grund- und Hauptstudium:		
091035/09276	S Der Orpheus-Mythos als Opernstoff, Mi 9-11 (Vb 29.4.) (ab 3. Sem.) (auch für Nebenfachstudiengang TFF), Turm 104 a	Ackermann Heckmann
091048/09413	S Musikdokumentation, n.V. (ab 3. Sem.), Turm 104 a	
091051/09012	S Analyse und Interpretation von Werken des 15. u. 16. Jhs., Mo 9-11 (Vb 27.4.) (ab 3. Sem.), Turm 104 a	Kirsch
091064/09337	S Elektronische Musik, Do 9-11 (Vb 30.4.) (ab 3. Sem.), Turm 104 a	M. Maier
Hauptstudium:		
091077/09009	S Oberseminar für Examenskand. u. Doktoranden, Di 18-20, 14tgl., (Vb n.V.) (ab 5. Sem.) Hörs. des Inst.	Hoffmann- Erbrecht
091080/	S Quellenkunde, Notation und Editionspraxis zur Musik des 15. u. 16. Jhs., Mo-16-18 (Vb 27.4.) (ab 5. Sem.); Kirsch u. Fiedler	Gem.-Veranst.
091093/09012	S Oberseminar: Forschungsprojekt „Operneinakter“, Do 11-13 (Vb 30.4.) (ab 5. Sem.) Kettenhofweg 128, 3. St.	Kirsch
Kurse:		
091103/09228	Ü Aufführungspraxis alter Musik, Fr 13.30-14.30 (Vb 24.4.) (ab 1. Sem.), Hörs. des Inst.	E. Fiedler
091116/09229	Ü Harmonielehre I, Fr 8-10 (Vb 8.5.) (ab 1. Sem.) (Eingangstest für Studienbeginner: 24.4.), Turm 104 a	Ridil
091129/09229	Ü Harmonielehre II, Fr 10-12 (Vb 24.4.) (ab 2. Sem.) (bedingt auch ab 1. Sem.), Turm 104 a	Ridil
091132/09229	Ü Harmonielehre III, Di 13-15 (Vb 28.4.) (ab 3. Sem.) (bedingt auch früher), Turm 104 a	Ridil
091145/09229	Ü Tonsatzanalyse B (ca. 1620-1820), Do 13-15 (Vb 23.4.) (ab 1. Sem.), Turm 104 a	Ridil
Exkursion:		
091158/09012	E Zum Hauptseminar „Quellenkunde“, 6 Tage, Ende Juni (evtl. Bologna)	Kirsch

Veranstaltungen für Hörer aller Fachbereiche:

091161/09229	Collegium musicum instrumentale, Di 18.30–20 (Vb 21.4.), Aula	Ridil
091174/09229	Collegium musicum vocale, Do 18–19.30 (Vb 22.4.), Aula	Ridil
091187/09229	Kammermusik, Di 20–21.30, 14tgl. (Vb 28.4.), Aula	Ridil
091190/09229	Kammerchor, Do 19.45–21.15 (Vb 23.4. oder 16.4.) (nur nach persönl. Rückspr.), Aula	Ridil

INSTITUT FÜR MUSIKPÄDAGOGIK

Studienberatung für Studienanfänger und allgem. Studienberatung: 21.4., 10–11 Uhr, R 409, – Vgl. Kommentare der einzelnen Dozenten zum Vorl.-Verz. am Schwarzen Brett

a) Fachwissenschaftlicher Studienbereich:**Grundstudium:**

091200/09138 S	Musik d. Klassik – eine Einführung, Mo 10–12 (Vb 27.4.)	Goebel
091213/09197 P	Musikhören im musikgesch. Kontext I, Di 10–12 (Vb 28.4.)	Mazurowicz
091226/09138 P	Einf. in d. Musikpäd. u. in wiss. Arb., Mo 12–14 (Vb 27.4.) (unt. Mitarb. v. Jung)	Goebel
091239/09408 S	Einf. in d. Musikpsychologie, Fr 14–16 (Vb 24.4.)	Schwarzer

Hauptstudium:

091242/09138 KO	f. Prüfungskand., Mo 8–10 (Vb 27.4.)	Goebel
091255/09138 S	Standardwerke d. Musiktheaters seit 1900 (Oper, Operette, Musical), Mi 12–14 (Vb 22.4.)	Goebel
092801/	V Geschichte des Musikunterrichts u. d. Musikpädagogik im 20. Jh., Mi 12–14 (Vb 22.4.)	N. N.
092791/	S Lektüre ausgewählter musikpäd. Texte, Mi 14–16 (Vb 22.4.)	N. N.
091268/09318 S	Musikdidakt. Entwürfe u. Musiklehrpläne seit 1800 im Vergleich, Do 16–18 (Vb 23.4.)	Wasjack

b) Fachdidaktischer Studienbereich:**Grundstudium:**

091271/09138 S	Das Lied a. Thema d. Musikunterr., Mo 12–14 (Vb 27.4.)	Goebel
091284/09138 P	Musikhören in d. Schule: Das Oratorium d. Barock, Di 12–14 (Vb 21.4.) (unt. Mitarb. v. Jung)	Goebel
092814/	S Musikhören. Psycholog., ästhet. u. didakt. Aspekte – am Beisp. ausgewählter Musikstücke, Do 10–12 (Vb 23.4.)	N. N.
092827/	S Erstellen eines Musiklexikons für Grundschulkinder, Do 12–14 (Vb 23.4.)	N. N.
091297/09197 P	Musikdidakt. Prakt. I (=Einf. in d. Fachdidakt.), Mo 12–14 (Vb 27.4.)	Mazurowicz
091307/09197 P	Musikdidakt. Prakt. II (=Methodik), Mi 12–14 (Vb 22.4.)	Mazurowicz
091310/09338 S	Formen u. Funktionen d. Notation im Musikunterr., Fr 10–13 (Vb 24.4., 14tgl.)	Rectanus
091323/09138 P	Instrumentenkunde – didakt. Aspekte, Do 12–14 (Vb 23.4.) (unt. Mitarb. v. Schnitzer)	Goebel
091336/80065 Ü	Übungen z. Werkanalyse, Schwerpunkt Solokonzert, Do 14–16 (Vb 23.4.)	Schnitzer

Hauptstudium:

091349/09276 S	Konzertouvertüre, Symphonische Dichtung u. Programmsymphonie im 19. u. frühen 20. Jh. – Didakt. Aspekte, Do 14–16 (Vb 23.4.)	Ackermann
091352/09250 Ü	Herstellung didakt. Materialien z. Thema „Musikal. Formenlehre“, Mi 10–12 (Vb 22.4.)	Jung
091365/09138 P	Nachbereit. d. Frühjahrsprakt. n.V. (unt. Mitarb. v. Jung)	Goebel
091378/09197 P	Nachbereit. d. Frühjahrsprakt. n.V.	Mazurowicz

c) Künstlerisch-praktischer Studienbereich:**Grundstudium:**

091381/90039	Ü Chor, Do 16–17.30 (Vb 23.4.)	Menge
091394/	Ü Kammerchor (pers. Anm. erforderl.), Programm: Rossini, Petite Messe solonelle, Di 16–17.30 (Vb 21.4.); Menge u. Schnitzer	Gem.-Veranst.
091404/	Ü Camerata instrumentale, Do 18–20 (Vb 23.4.); Menge u. Selch	Gem.-Veranst.
091417/09048	Ü Gehörbildung in Gruppen: I: Mo 8–9, 11–12 (Vb 27.4.), Di 9–10 (Vb 21.4.), Mi 9–10 u. n.V. (Vb 22.4.), II: Mo 9–10 (Vb 27.4.), Di 10–11 (Vb 28.4.) Mi 8–9 u. n.V. (Vb 22.4.), III: Mo 10–11 (Vb 27.4.), Di 8–9, 11–12 (Vb 21.4.)	Selch
091420/90250	Ü Musiktheorie I, (Wahlfach u. Magister Hauptfach) Di 14–15, 15–16 (Vb 21.4.); (Grundstufendidakt. u. Magister Nebenfach) Di 16–17 (Vb 21.4.)	Jung
091433/80065	Ü Musiktheorie II, (Wahlfach u. Magister Hauptfach) Mi 14–15, 15–16 (Vb 22.4.); (Grundstufendidakt. u. Magister Nebenfach) Mi 16–17 (Vb 22.4.)	Schnitzer
091446/90039	Ü Musiktheorie III, Di 11–12, 14–15; Mi 15–16 (Vb 21.4.)	Menge
091459/90039	Ü Musiktheorie IV, Mi 11–12, 14–15 (Vb 22.4.)	Menge
091462/90039	Ü Musiktheorie V (Analyse), Mi 12–13 (Vb 22.4.)	Menge
091475/90250	Ü Übungen z. schul. Chorarbeit, Mi 12–14 (Vb 22.4.)	Jung
091488/09197	Ü Musizieren m. element. Instrumenten (=Orff-Kreis), Di 12–14 (Vb 21.4.)	Mazurowicz
091491/09197	Ü Gruppenimprovisation, Mi 10–12 (Vb 22.4.)	Mazurowicz

c) Künstlerisch-praktischer Studienbereich:**Grundstudium:**

091501/09286	Ü Rhythm. Erziehung in Gruppen, Mo 15–18 (Vb 27.4.)	Hasper
091514/09284	Ü Übungen zum Absingen, Fr 13.30–14.15 (Vb 24.4.)	Kunze
091527/09339	Ü Chorische Stimmbildung in Gruppen, Do 16–18 (Vb 23.4.)	Ott
091530/	Ü Stimmbildung I, n.V.	Lehrbeauftragte
091543/90039	Ü Singleitung in Gruppen: I Di 13–14, Fr 10–12 (Vb 21.4.); II Do 14–15 (Vb 23.4.)	Menge
091556/	Ü Instrumentalunterricht I–IV, n.V.	Dechant-Murthfeld, Kellig, Klatt, Knab, Selch u. Lehrbeauftr.
091569/80019	Ü Klavierspiel f. Nichtpianisten, n.V.	Kellig
091572/80019	Ü Kammermusik m. Klavier, n.V.	Kellig
091585/80028	Ü Liedbegleitung a. d. Gitarre, n.V.	Klatt
091598/90039	Ü Schulprakt. Klavierspiel, Mi 10–11, 16–17, 17–18; Do 15–16; Fr 11–12, 12–13, 13–14 (Vb 22.4.)	Menge
091608/09223	Ü Jazzchor Beginners' Confusion, Di 18–19.30 (Vb 21.4.)	M. Becker
091611/	Ü Kammermusik in verschiedenen Besetzungen, n.V.	Knab u. Selch
091624/09048	Ü Streicherübungen in Gruppen, Do 17.30–18.30 (Vb 23.4.)	Selch

Hauptstudium:

091637/	Ü Stimmbildung II, n.V.	N. N. u. Lehrbeauftr.
091640/90039	Ü Singleitung III, Di 12–13 (Vb 21.4.)	Menge
091653/	Ü Instrumentalunterricht V, n.V.	Dechant-Murthfeld, Kellig, Klatt, Knab, Selch u. Lehrbeauftr.

Chöre, Kammerchor, Kammermusik mit Klavier, Schulprakt. Klavierspiel, Streicherübungen in Gruppen und Kammermusik in verschiedenen Besetzungen s. GS.

KUNSTPÄDAGOGIK

Orientierungsveranstaltungen:

- 091666/** Obligatorische Orientierungsveranst. für Studienanf., Lehrämter u. Magister-Nebenf., 21.4., 10-12, R 203 (anschl. Studienber. u. Listeneintrag f. Erstsem.); Neu u. Staudte
- 091679/09269** Einführungstag für Studienanfänger, 8.5., 10-17, R 203

**Gem.-Veranst.
Seitz**

Theoriebereiche:**Vorlesungen zur Fachwissenschaft:**

- 091682/09085 V** Zur Geschichte des dt. Spielfilms – Der NS-Film von 1933-1945, Mi 10-12 (Vb 29.4.), Medienhórsaal im Turm
- 091695/09219 V** Kunst des 20. Jhs., Mo 11-12 (Vb 27.4.)
- 091705/09032 V** Plastik und Farbe, Mo 10-11 (Vb 27.4.)
- 091718/09084 V** Geschichte des Aquarells, Mi 12-13 (Vb 29.4.)

**Brandt
Neu
Spemann
Schütz**

Vorlesungen zur Fachdidaktik:

- 091721/09013 V** Zur Aufschließung von Kunstwerken (Meth. Zugänge für jedermann?), Do 13-14 (Vb 30.4.)
- 091734/09237 V** Einführung in die Kunstpädagogik, Di 10-12 (Vb 28.4.)

**Meyers
Staudte**

Grundstudium:

Fachdidaktisches Proseminar: Einführung in kunstpäd. Probleme und Konzepte:

- 091747/09237 S** Proseminar zur Fachdidaktik, Do 10-12 (Vb 30.4.), R 203 (unt. Mitarb. v. Müller-Mouvée)

Staudte

FW/FD Proseminar: Einführung in die Methoden und Literatur der Kunstpädagogik:

- 091750/09084 P** Di 17-18.30 (Vb 28.4.), R 310

Schütz

Fachwissensch. Seminar: Exempl. Analysen:

- 091763/09219 S** Museum für Moderne Kunst: Kunst der Gegenw., Do 10-12 (Vb 30.4.), R 206

Neu

Fachdidakt. Seminar: Entwicklung und Dimensionen ästhetischen Verhaltens:

- 091776/09237 S** Entwicklung und Dimensionen ästhet. Verhaltens, Mo 14-16 (Vb 27.4.), R 203

Staudte

Hauptstudium:

Fachwissenschaftl. Seminare zu objektorient. und kunstwiss. Fragen:

- 091789/09231 S** Architekturtheorie, Fr 10-12 (Vb 8.5.), R 212

Bartetzko

- 091792/09281 S** Positionen zeitgenössischer Kunst, Fr 15.00 (Vb 8.5.), in: Museum f. Moderne Kunst, Ffm.

Bussmann

Fachdidakt. Seminare: Probleme ästh. Erzieh. in verschied. Vermittlungsbereichen:

- 091802/09409 S** Bau-Experimente in der freien Kinder- und Jugendarbeit, s. Aush.

Gaß

- 091815/09274 S** Erwachsenenbildung vor Ort, Do 14-18, 14tgl. (Vb 30.4.), R 203

Helmer

- 091828/09395 S** Ästhetische Erziehung, Mi 15-17, 14tgl. (Vb 29.4.), R 310

Ch. Weber

Fachwissenschaftl. Seminar zu Methoden d. Kunstwiss. und Kunstberatung:

- 091792/09281 S** Positionen zeitgenössischer Kunst, Fr 15.00 (Vb 8.5.), in: Museum f. Moderne Kunst, Ffm.

Bussmann

Fachdidaktisches Seminar zu Methoden kunstpäd. Forschung:

- 091831/09307 S** Zur Praxis der Museumspäd. – Begegnung mit Bildern, Fr 10-12 (Vb 8.5.), R 417

Burggraf-Latzke

Fachwissenschaftl. Oberseminare:

Ästh. Theorien u. Kunsttheorien einschl. ihrer Bezugswiss.:

- 091844/09085 S Kino unter Gorbatschow. Der sowj. Film der 80er Jahre,
Do 10–12 (Vb 30.4.), R 417 **Brandt**
- 091857/09084 S Farbtheorien und Farblehren im 20. Jh., Di 10–12 (Vb 28.4.),
R 310 **Schütz**
- 091860/09032 S Matriarchale Kunst, Teil II, Mi 10–12 (Vb 29.4.), R 01 **Spemann**
- 091873/09020 S Die Entwicklung der abendländ. Malerei – ausgew. Beispiele –,
Mi 18–20 (Vb 29.4.), R 212 (unt. Mitarb. v. Ursprung) **Wirth**

Fachdidaktische Oberseminare: Did. Theorien einschl. ihrer Bezugswiss.:

- 091886/09029 S Didakt. Theorien u. ihre Auswirkungen ab 1945, Mi 14–16
(Vb 29.4.), R 203 **Kiefer**
- 091899/09237 S Ästhetische Erziehung in der Grundschule, Di 16–18
(Vb 29.4.), R 203 **Staudte**
- 091909/09237 S Feministische Kunstpädagogik, Mo 16–18 (Vb 27.4.), R 203 **Staudte**
- 091912/09084 S Farblehren und Farbtheorien im 20. Jh., Di 10–12
(Vb 28.4.), R 310 **Schütz**

Praxisbereiche:

Grundstudium:

Künst. Praxis – Proseminare:

Grundlagen des Gestaltens I:

- 091925/09219 S Do 14–18 (Vb 30.4.), R 206 (unt. Mitarb. v. Menzel-Tettenborn) **Neu**
- 091938/09219 S Mi 9.30–13 (Vb 29.4.), R 203 (unt. Mitarb. v. Menzel-Tettenborn) **Neu**

Grundlagen des Gestaltens II:

- 091941/09219 S Di 14–18 (Vb 28.4.), R 206 (unt. Mitarb. v. Menzel-Tettenborn) **Neu**
- 091954/09219 S Prosem. Grundlagen d. Gestaltens – Farbe, Mi 9–13
(Vb 29.4.), R 206 **Neu**
- 091967/09219 S Grundlagen des Gestaltens – Farbe, Mo 10–13 u. Kompakt-
seminar (Vb 27.4.), R 206 (unt. Mitarb. v. Sterna) **Neu**

Grundlagen des Gestaltens III:

- 091970/09360 S Körper und Raum, Kompaktseminar, Termin s. Aush., R Keller **Nele**
- 091983/09219 Plastische Grundlagen Körper u. Raum, Do 14–16 u. Kompakt-
veranst. (Vb 30.4.), R 310 u. Metallwerkst. **Will**

Übungen zur künstl. Praxis in verschiedenen Medien:

- 091996/09192 Ü Grundlagen der Holzbearbeitung (gehört zu Ü 092005),
Di 14–16 (Vb 28.4.), R 04 **Fiedler**
- 092005/09192 Ü Maschinenschein (gehört zu Ü 091996), Di 16–17
(Vb 28.4.), R 04 **Fiedler**
- 092018/09206 S Probleme der Filmgestaltung, Mi 14.30–17.30 (Vb 29.4.)
(findet i. d. Landesbildst. statt) **Heun**
- 092021/80058 Ü Einführung in die Fotografie, Do 16–18 (Vb 30.4.),
Fotolabor (Nebengeb.) **Konecny**
- 092034/80058 Ü Einführung in die Super-8/16mm-Filmtechnik und -gestaltung,
Mo 13–16 (Vb 27.4.), Studio (Nebengeb.) **Konecny**
- 092047/80058 Ü Einführung in die Animationsfilmtechnik u. -gestaltung,
Do 9–12 (Vb 30.4.), Studio/Trickraum **Konecny**
- 092050/80058 Ü Einführung in die Videotechnik und -gestaltung, Mo 9–12
(Vb 27.4.), Studio/Regie Nebengebäude **Konecny**
- 092063/09277 Ü Einführung in die prof. Lichtgestaltung u. Kameraarbeit,
Do 16–19 (Vb 30.4.), R Studio **Lowack**
- 092076/80035 Ü Aktzeichnen, Do 18–20 (Vb 30.4.), R 206 **Menzel-**
Tettenborn
- 092089/09032 Ü Keramik f. Anf., Do 9–11 (Vb 30.4.), (unt. Mitarb. v. Pritzl) R Keller **Spemann**

- 092092/09032 Ü Keramik f. Fortgeschr., Do 11–13 (Vb 30.4.)
(unt. Mitarb. v. Pritzl), R Keller
- 092102/09269 Ü Kulturarbeit im städt. Raum, Kompaktveranst. (Projekt)
(Termine u. Anm. s. Aush.)
- 092115/09219 Ü Einführung in die Lithographie, Di 14–16 (Vb 28.4.), R 317
- 092188/09219 Ü Einführung in d. druckgraph. Techniken, Mo 14–16
(Vb 27.4.), R 310
- 092131/09020 Ü Umgang mit Farbe – versch. Techniken; Mo 10.30–12.30
(Vb 27.4.), R 204/210/212 (unt. Mitarb. v. Ursprung)
- Didaktische Praxis:
Interaktion in Gruppen:
- 092144/09335 Ü Kompaktveranst., Termine s. komm. Vorl.-Verz., R. 203
- Übungen zur didaktischen Praxis (evtl. in Verbindung mit einer Veranstaltung
aus der fachdidakt. Theorie):
- 092157/09410 Ü Zur Praxis der Kunstbetrachtung, Do 16–18 (Vb 30.4.), R 417
- 092160/09335 Ü Integrative ästhetische Erziehung, Mo 10–12 (Vb 27.4.), R 203
- 092173/09237 Ü zur FD, Mi 10–12 (Vb 29.4.) (ab 3. bzw. 4. Sem.), R 417
- 092186/09269 Ü Ästhetische Praxis und Alltagsgegenstände, s. Aush.
- Übung: Einführung in die kunstpäd. Praxis mit Lehrversuchen:
- 092199/80033 Ü Seniorenkulturarbeit (Vb s. Aush.)
- 092209/09335 Ü Prakt. Übung z. ästhet. Erziehung, Di 14–20 (Vb 28.4.),
R 203 u. Kinderladen
- 092212/09237 Ü Plastisches Gestalten im Unterricht, Di o. Do 8–12
(Vb s. Aush.), 212
- 092102/09269 Ü Kulturarbeit im städt. Raum, Kompaktveranst. (Projekt)
(Termine u. Anm. s. Aush.)
- 092238/90249 Ü Interaktiv Ausstellungsdid. – Neue Arbeitsformen i. d.
museumspädagog. Arbeit mit Kindern u. Erwachsenen,
Mi 14–18 (Vb 29.4.), R 206
- 092241/09395 Ü Kunstpädagogik vor Ort (Vb s. Aush.)
- 092254/09219 Ü Unterrichtl. Vermittl. graph. Techniken, Mi 10–13
(Vb 29.4.), R 310
- Hauptstudium:**
KP/FW Sem. zur künstl. Praxis und fachwiss. Theorie (Seminar über 3 Sem.):
- 092267/09085 S Fernsehen als Kunstform: Vom Drehbuch zur Aufzeichn.,
Di 10–13 (Vb 28.4.), R 417 u. Studio
- 092270/09032 S Plastik u. Design – Entw. u. Herstellung, Fr 9–12
(Vb 8.5.), R 01–010 (u. Mitarb. v. Rolski)
- 092283/09084 S Radierung und Aquatinta, Mi 16–19 (Vb 29.4.), R 317
(unt. Mitarb. v. Meinhardt)
- 092296/09084 S Einführung in d. HS Graphik (obligator. f. alle Anf.
d. HS Graphik), Do 14–16 (Vb 30.4.), R 317
- 092306/09084 S Zeichnen vor dem Motiv: Akt (oblig. f. alle Stud.
d. Seminars Graphik), Do 16–18 (Vb 30.4.), R 317
- 092319/09084 S Experimentelle Graphik (nur n. Voranm. f. Stud.
d. Seminars Graphik), Do 10–13 (Vb 30.4.), R 317
- 092322/09084 S Aktzeichnen, Do 18–20 (Vb 30.4.), R 310 (unt. Mitarb. v. Will)
- 092335/09020 S Offene Werkstatt, Herstellung v. Malgründen, Rahmung usw.,
Do 16–18 (Vb 30.4.), R 210 (mit Mitarb.)
- 092348/09020 S Malerische Verdeutlichung d. Bildkomposition, Di 14–17
(Vb 28.4.), 204/210/212 (unt. Mitarb. v. Ursprung)
- FW/FD Seminare zur Vorbereitung d. Exkursion:
- 092351/09219 S Vorbereitung der Exkursion Spanien, Mo 17–19 (Vb 27.4.),
R 206 (unt. Mitarb. v. Menzel-Tettenborn und Sterna)

- 092364/09084 S Vorbereitung der Exkursion nach Süd-West-Frankreich,
(Vb s. Aush.) **Schütz**
- 092377/09032 S Vorbereitung der Exkursion 2 Tage Kassel „documenta 9“,
29.5., 19.6., 3.7., R 01 (unt. Mitarb. v. Rolski) **Spemann**
- 092380/ S Architektur u. Plastik im Elsaß, Mo 14–16 (Vb 27.4.), R 01;
Neu u. Spemann (unt. Mitarb. v. Rolski) **Gem.-Veranst.**
- 092392/09020 S Vorbereitung der Exkursion des Hauptseminars f. Malerei,
s. Aush. **Wirth**
- DP Seminar zur Begleitung des Praktikums:
- 092403/09085 S z. Begl. d. Praktikums, n.V. **Brandt**
- 092416/09335 PR Nachbereitung der Schulpraktika, Fr 10–12 (Vb 8.5.), R 203 **Müller-Mouvée**
- 092429/90237 PR Nachber. d. Schulpraktikums Lehrrämt., Kompaktveranst.,
Termine s. Aush. **Rolski**
- 092432/09269 PR Begleitveranst. z. Magisterpraktikum, Fr 13–15 (Vb 8.5.) **Seitz**
- 092445/09269 PR Begleitveranst. z. Magisterpraktikum (Termine s. Aush.) **Seitz**
- FW/FD Exkursionen:
- 092458/ E Architektur u. Plastik im Elsaß, s. Aush.; Neu u. Spemann
(unt. Mitarb. v. Rolski) **Gem.-Veranst.**
- 092461/09032 E „documenta 9“ Kassel, 2 Tg. im Juli n.V. (unt. Mitarb. v. Rolski) **Spemann**
- 092474/09020 E des Hauptseminars für Malerei, Termin s. Aush. **Wirth**
- 092487/09084 E Süd-West-Frankreich, Termin s. Aush. **Schütz**
- Aufbaustudium:**
Kolloquien:
- 092490/09085 KO f. Examenskand., Termin n.V. **Brandt**
- 092500/09032 KO für Examenskand., Fr 16–17 (Vb 8.5.), R 01 **Spemann**
- 092513/09032 KO Probleme fachwissenschaftl. u. fachdidakt. Methodik,
Mo n.V., R 204 (f. Doktoranden u. Examenskandid.) **Wirth**
- S Graduierten-Seminare n.V.
- Grundstufe:**
KP Bildn. Gestalten für Grundschuldidaktik:
- 092526/09398 Bildn. Übungen f. Grundschuldidaktiker, Di 13–16
(Vb 28.4.), R 203 **Vogt**
- Einführung in die kunstpäd. Praxis mit Lehrversuchen
s. Ü 092209 u. Ü 092212
FD Oberseminare didakt. Theorien einschl. ihrer Bezugswissen-
schaft, s. S 091886, S 091899
- Zusatzveranstaltungen:**
- 092539/09080 S Kompaktsem. zur Theorie des Films (Vb s. Aush.) **Kluge**
- 092542/90237 Einführung in künstler. Techniken, Fr 10–11 (Vb 8.5.), R Keller **Rolski**
- 092555/09032 Vorbereitung Steinseminar Thust, Fr 14–16, 8.5., 5.6.
(unt. Mitarb. v. Rolski u. Jung) **Spemann**
- 092568/09032 Steinseminar Thust (Prakt. künstl. Arb. a. d. Steinplatz) 10.–17.6. **Spemann**
- 092571/09032 Einf. i. d. Umgang mit holzbearbeitenden Maschinen
(Maschinenschein), Mo 13–15 (Vb 27.4.), R 04
(unt. Mitarb. v. Jung) **Spemann**

**INSTITUT FÜR KULTURANTHROPOLOGIE UND
EUROPÄISCHE ETHNOLOGIE**

Grundstudium:

- 092584/09247 Ü Einführung in das Projektstudium, Di 14–16 (Vb 21.4.)
(ab 1. Sem.), NM **Hofmann**

Grund- und Hauptstudium:

092597/09086 V	Forschung und „Forschendes Lernen“ am Inst. für Kultur- anthropologie und Europ. Ethnologie im Rahmen einer internat. Entwicklung, Mi 10–12 (Vb 22.4.) (ab 1. Sem.), Hörsaal	Greverus
092607/09247 S	Menschen in „Brauchtumslandschaften“: Wie sie sich selbst sehen und wie sie gesehen werden, Di 10–12 (Vb 21.4.) (ab 3. Sem.), NM	Matter Matter
092610/09247 P	Alt werden – alt sein, Mo 10–12 (Vb 27.4.) (ab 1. Sem.), NM	Matter
092623/09247 S	Mensch-Tier-Beziehungen, Mo 14–16 (Vb 27.4.) (ab 3. Sem.), NM	Matter
092636/09308 V	Sozialanthropologie des Selbst, Do 10–12 (Vb 23.4.) (ab 3. Sem.), Hörsaal	Schiffauer
092649/09308 S	Polit. Kultur und sakrale Symbolik, Do 14–16 (Vb 23.4.) (ab 3. Sem.), NM	Schiffauer
092652/09124 S	Region und Kulturlandschaft (2), 14tgl. (Vb 24.4.) (ab 1. Sem.) (s. Aush.)	Schilling Schilling
092665/09124 S	Identität, Fr 10–12 (Vb 24.4.) (ab 1. Sem.), Inst.	
092678/09120 P	Kulturhistorische Museen in Thüringen und Sachsen. Mit Exkursion, Do 16–18 (Vb 23.4.) (ab 1. Sem.), Inst.	Stubenvoll
092681/09154 S	Dorferneuerung – Neue Perspektive für ländliche Räume? Mit Tagesexkursion, 14tgl., s. Aush.	Haindl
092694/09411 S	Zur Dialektik von Symbol und traditionaler Gesellschaft, s. Aush. (ab 1. Sem.)	Knauf
092704/09341 S	Die unendliche Suche nach Abenteuer: Historische Perspekti- ven des Reisens, Mo 18–20 (Vb 27.4.) (ab 1. Sem.), Inst.	Lutz
092717/09412 P	Deutschland und die Deutschen aus türkischer Sicht. Zu Selbstbildern und Fremdbildern in der Kleinstadt Sereflikochar, s. Aush. (ab 1. Sem.)	Straube
Projekte im Grund- und Hauptstudium:		
092733/09086 S	Kolumbus-Rezeptionen 1992, Di 16–18 (Vb 21.4.) nur f. Projektteiln., Inst.	Greverus
092746/09086 E	Kolumbusveranstaltungen und Stadtimagebildung in Genua, 14 Tage, vorauss. Juni/Juli, nur f. Projektteiln.	Greverus
092759/09247 S	Projektseminar: Dauercampingplätze und Kleingärten als Freizeitwohnform, Mo 16–18 (Vb 27.4.) Inst., nur f. Projektteiln. (unt. Mitarb. v. Hofmann)	Matter
Hauptstudium:		
092762/09086 KO	Examenskolloquium, Di 14–16 (Vb 21.4.) (ab 5. Sem.), Inst.	Greverus
092775/09247 KO	Examenskolloquium, Di 18–20 (Vb 21.4.) (ab 5. Sem.), Inst.	Matter

FACHBEREICH 10: NEUERE PHILOGIEN

GERMANISTIK

INSTITUT FÜR DEUTSCHE SPRACHE UND LITERATUR I

- 100010/10175 P** Blockseminar. Einführung für Studienanfänger, 21.–24.4.
Di–Fr 10–12 u. 14–16 Lindner
- I. Vorlesung:**
- 100023/10251 V** Linguogenetik. Ausgewählte Probleme „connataler“
Sprachentwicklungsstörungen, Do 12–14 (Vb 23.4.) W. Herrmann
- II. Grundstudium:**
- 1. Sprachwissenschaft/Sprachdidaktik:**
- 100036/90252 Ü** *Freies Schreiben, Wochenplan, Freiarbeit-Lernen nach Freinet*
im Übergang von der Grundschule zur Sekundarstufe,
Mi 12–14 (Vb 29.4.) Fischer
- 100049/90252 Ü** *Fördern im Deutschunterricht von Grundschule und*
Förderstufe, Do 10–12 (Vb 30.4.) Fischer
- 100052/10571 P** *Anteil der Orthographie an der Entwicklung des*
Hochdeutschen, Di 14–16 (Vb 28.4.) Gützlaff
- 100065/10251 P** *Einführung in linguistische Verfahren am PC, Do 14–16*
(Vb 23.4.) W. Herrmann
- 100078/10030 P** *Didakt. Werkstatt: Kreatives Schreiben, Mo 10–13 (Vb 27.4.)*
100081/10279 P *Üben und Übungsmittel im Rechtschreibunterricht (unter bes.*
Berücksichtigung stark leistungsheterogener Klassen). Für Teil-
nehmer/-innen, die im WS 91/92 abgewiesen werden mußten
Blocksem.: 29./30.5. (Vorbereitung: 30.4.) E. W. Meyer
- 100094/10523 P** *Neue Sprachlernkonzeptionen für Deutsch als Fremdsprache/*
Deutsch als Zweitsprache, Di 16–18 (Vb 5.5.) Rupp
- 100104/10080 P** *Methodik des Deutschunterrichts in der Sekundarstufe I,*
Di 12–14 (Vb 28.4.) Staniewicz
- 2. Literaturwissenschaft/Literaturdidaktik:**
- 100117/10175 Ü** *Intensive Lektüre: Virginia Woolf, Die Fahrt zum Leuchtturm,*
Mi 10–12 (Vb 22.4.) Bürger
- 100120/10028 P** *Einführung in die Probleme der Literaturwissenschaft:*
Die Expressionismus-Debatte als Modellfall, Fr 12–14 (Vb 25.4.) Degenhardt
- 100133/10261 P** *Ingeborg Bachmann, Mo 14–16 (Vb 27.4.)* Lindner
- 100146/10382 P** *Lyrik in der Grundschule, Do 12–14 (Vb 23.4.)* Reuschling
- 100159/10220 P** *Neuere österreichische Literatur nach 1945, Mi 10–12 (Vb 29.4.)* Scheible
- 3. Theater-, Film-, Fernsehwissenschaft/Mediendidaktik:**
- 100162/10320 V** *Einführung in die Filmgeschichte I: Die Stummfilmzeit,*
Fr 10–14 (Vb 8.5.) Schobert
- III. Hauptstudium:**
- 1. Sprachwissenschaft/Sprachdidaktik:**
- 100175/10251 S** *Die Sprache der Familien behinderter Personen, Do 16–18*
(Vb 23.4.) W. Herrmann
- 100188/10069 S** *Sprachtheoret. Nachdenken: Augustinus, Über den Lehrer*
(Lektürekurs), Mo 12–14 (Vb 27.4.) Ivo
- 100191/10069 S** *Bausteine zu einer Theorie des Sprechens über Literatur,*
Mo 14–16 (Vb 27.4.) Ivo
- 100201/10069 S** *Die These von der Weltansicht bzw. dem Weltbild der Sprache,*
Do 18–20 (Vb 30.4.) Ivo
- 100217/10382 S** *Schriftsprachenerwerb: Texte schreiben, Di 10–12 (Vb 28.4.)* Reuschling

2. Literaturwissenschaft/Literaturdidaktik:

- 100227/10646 S** Hexen und halbierte Frauen. Moderne Hexenliteratur im Unterricht, Do 10–12 (Vb 23.4.) **Christ Bürger**
- 100230/10175 S** Probleme der Literaturdidaktik, Di 16–18 (Vb 21.4.) **Bürger**
- 100243/10175 S** Feminismus und Psychoanalyse II, Di 14–16 (Vb 21.4.) (unt. Mitarb. v. Lindhoff) **Bürger**
- 100256/10542 S** Freundschaft und Liebe als Thema im Literaturunterricht der Sekundarstufe. Planung, Durchführung und Auswertung (mit Hospitationsmöglichkeiten am Gymnasium Oberursel), Di 14–16 (Vb 28.4.) **Höfer Klöckner Lindner**
- 100269/10072 S** Frauen im Hörspiel – Frauenhörspiel, Do 16–18 (Vb 23.4.) **Merkelbach**
- 100272/10261 S** Walter Benjamin, Di 16–18 (Vb 28.4.) **Scheible**
- 100285/10030 S** Kurzprosa in den Klassen 7–10, Mo 16–18 (Vb 27.4.)
- 100298/10220 S** Goethe. Faust II, Do 16–18 (Vb 30.4.) (m. persönl. Anm.)

3. Theater-, Film-, Fernsehwissenschaft/Mediendidaktik:

- 100308/10028 S** Ernst Weiß, Fr 10–12 (Vb 24.4.) **Degenhardt**
- 100311/10028 S** Die sechziger Jahre 3. Das japanische Kino, Mi 10–14 (Vb 22.4.) **Degenhardt**
- 100324/10261 S** Deutsche Trauerspiele: Lessing, Schiller, Heiner Müller, Di 14–16 (Vb 28.4.) **Lindner**

IV. Praktika für Lehramtsstudenten:

- 100337/10646 PR** Nachbereitung des Frühjahrspraktikums, n.V. **Christ Fischer**
- 104524/90252 PR** Auswertung des Frühjahrspraktikums Gruppe I und II, n.V. **Merkelbach**
- 100340/10030 PR** Auswertung des Frühjahrspraktikums, Mi 10–12 (Vb 29.4.) **Moritz**
- 104537/10650 PR** Auswertung des Frühjahrspraktikums, Di 8.30–10 (Vb 28.4.) **Reuschling**
- 100353/10382 PR** Auswertung des Frühjahrspraktikums, n.V. **Scheible**
- 100366/10220 PR** Nachbereitung des Frühjahrspraktikums, n.V. **Staniewicz**
- 100379/10080 PR** Auswertung Frühjahrspraktikum 1991, Di 10–12 (Vb 28.4.)

V. Kolloquien:

- 100382/10175 KO** Methoden der Literaturwissenschaft, n.V. **Bürger**
- 100395/10028 KO** Für Examenskand. und Doktoranden, n.V. **Degenhardt**
- 100405/10251 KO** Musiktherapeut. Aspekte in der Sprachdidaktik (Klavier u. Flöte), Di 14–16 (Vb 28.4.) **W. Herrmann**
- 100418/10069 KO** Erzählzeit und erzählte Zeit, Do 16–18 (Vb 30.4.) (unt. Mitarb. v. Boveland) **Ivo**
- 100421/10261 KO** Derrida bes. f. Doktoranden, n.V., 14tgl. (unt. Mitarb. v. Hofmann) **Lindner**
- 100434/10030 KO** Unterrichtliche Interaktionen der Literaturvermittlung, Di 16–18 (Vb 28.4.) (unt. Mitarb. v. Christ, Fischer, Fuchs, Reuschling) **Merkelbach**
- 100447/10030 KO** Texte für den Literaturunterricht, Di 10–12 (Vb 28.4.) **Merkelbach**
- 100450/10220 KO** Rousseau. Bekenntnisse, Do 18–20 (Vb 30.4.) **Scheible**

INSTITUT FÜR DEUTSCHE SPRACHE UND LITERATUR II

Studienberatung: s. KVV u. Aush., Gräfstr. 76/I u. II

- 100463/10125 V** Blockveranst.: Einführung für Studienanfänger, Di–Fr 10–12 u. 14–16 (Vb 21.4.) **Frey**

I. Vorlesungen:

- 100476/10148 V** Friedrich Hölderlin, Mo Do 13–14 (Vb 23.4.) **Jeziorkowski**
- 100489/10136 V** Frühhumanismus u. d. deutsche Literatur d. 15. Jh., Do 10–12 (Vb 30.4.) **Karnein**
- 100492/10099 V** Das „Nibelungenlied“ und die „Kudrun“ im Kontext der germanisch-deutschen u. europ. Heldendichtung, Di 8.30–10 (Vb 21.4.) **Metzner**

100502/10122 V	Erzählprosa der Romantik, Mo 10–12 (Vb 27.4.)	Mittenzwei
100515/10039 V	Anfänge der deutschen Literatur, Mi 10–12 (Vb 29.4.)	Schlosser
100528/	V Deutsche Literatur des Spätmittelalters: Spätmittelalterl. Lachkultur, Mi 10–12 (Vb 29.4.); Raitz u. Seitz	Gem.-Veranst.
II. Grundstudium (1.–4. Sem.):		
1. Sprachwissenschaft (histor. u. systemat.):		
100531/10451 P	Einführung in die Sprachwissenschaft (systemat.): Linguistik II, Mi 12–14 (Vb 29.4.)	Grewendorf
100544/10658 P	Grundlagen der Neurolinguistik (s. KVV u. Aush.)	Hillert
100557/10136 P	Grundzüge des Frühneuhochdeutschen, Mi 8–10 (Vb 29.4.)	Karnein
100560/10455 P	Unterspezifizierte Segmente in der Phonologie (s. KVV u. Aush.)	M. Klein
100573/10013 P	Grundzüge des Mittelhochdeutschen, Mo 14–16 (Vb 27.4.)	Könneker
100586/10165 P	Einführung in die Sprachwissenschaft (systemat.): Linguistik II, Di 16–18 (Vb 28.4.)	Leuninger
100599/10165 P	Bilingualismus und Aphasie, Di 14–16 (Vb 28.4.)	Leuninger
100609/10099 P	Einführung in die Sprachwissenschaft (histor.): Althochdeutsch, Mo 8.30–10 o. n.V. (Vb 27.4.)	Metzner
100612/10039 P	Standard und Dialekte, Mo 10–12 (Vb 27.4.)	Schlosser
100625/10598 P	Einführung in die Sprachwissenschaft (systemat.): Linguistik I, Di 14–16 (Vb 28.4.)	Wilder
2. Didaktik der Deutschen Sprache und Literatur (einschl. Erwachsenenbildung):		
100638/10659 P	Mittelalterl. Literatur im Deutschunterricht (s. KVV u. Aush.)	Henne
100641/10558 P	Lerntheoret. Grundlagen des Deutschunterrichts in der Erwachsenenbildung (s. KVV u. Aush.)	Pöter
3. Literaturwissenschaft (Texte vor 1600):		
100654/10009 P	Einführung in die Ältere Deutsche Literaturwissenschaft I, Mi 12–13.30 (Vb 29.4.)	Brackert
100667/10125 P	Einführung in die Ältere Deutsche Literaturwissenschaft I, Mo 14–16 (Vb 27.4.)	Frey
100670/10477 P	Oswald von Wolkenstein, Do 10–12 (Vb 30.4.)	Fürbeth
100683/10013 P	Lektüre und Übersetzung ausgewählter Texte aus Thomasin v. Zerclaere: „Der Weise Gast“, Do 16–18 (Vb 30.4.)	Könneker
100696/10099 P	Einführung in die Ältere Deutsche Literaturwissenschaft II, Mo 12–14 (Vb 27.4.)	Metzner
100706/10117 P	Einführung in die Ältere Deutsche Literaturwissenschaft II, Fr 10–12 (Vb 8.5.)	Raitz
4. Literaturwissenschaft (Texte nach 1600):		
100719/10559 P	Kulturzeitschriften der Gegenwart – Von LETTRE INTERNATIONAL bis FLUGASCHE (s. KVV u. Aush.)	Altenhein
100722/10058 P	Einführung in die Neuere Deutsche Literaturwissenschaft, Mo 10–12 (Vb 27.4.)	Bohn
100735/10058 P	Lyrik des frühen 18. Jhs. (Interpretationsübungen), Mo 16–18 (Vb 27.4.)	Bohn
100748/10603 P	Lyrik zwischen Barock und früher Aufklärung, Mo 10–12 (Vb 27.4.)	Borgstedt
100751/10313 P	Einführung in die Neuere Deutsche Literaturwissenschaft, Do 10–12 (Vb 30.4.)	Bovenschen
100764/10572 P	Geschichte der Frauenreiseliteratur I (s. KVV u. Aush.)	Deeken
100777/10516 P	Georg Christoph Lichtenberg, Di 14–16 (Vb 28.4.)	Hilmes
100780/10148 P	Günter Eich, Di 16–18 (Vb 28.4.)	Jeziorkowski
100793/10037 P	Sprachkritik bei Karl Kraus, Di 12–14 (Vb 28.4.)	Kimpel
100803/10037 P	Barocklyrik, Mi 12–14 (Vb 29.4.)	Kimpel
100816/10660 P	Die Rezension literarischer Neuerscheinungen – Lektüre aktueller Beispiele und prakt. Übungen, Do 16–18 (Vb 30.4.)	Kröhnke

100829/10132	P	Kultur, Zivilisation, Formierung der Massen i. d. neokonservativen Essayistik der Krisenperiode d. Weimarer Republik, Mo 16–18 (Vb 27.4.) (unt. Mitarb. v. J. Müller)	Lepper
100832/10132	P	Der deutsch-deutsche Literaturstreit (II): Über eine zweite „Stunde Null“, schuldbeschwerte und künftig unbeschwerte Literatur, Do 18–20 (Vb 30.4.)	Lepper
100845/10122	P	Landschaftsdarstellungen i. d. Literatur, Do 10–12 (Vb 30.4.)	Mittenzwei
100858/10123	P	Einführung in die Wissenschaftstheorie, Mo 12–14 (Vb 27.4.)	Naumann
100861/10661	P	Frauen bei Robert Walser (s. KVV u. Aush.)	Obermann
100874/10592	P	Zeitungsjournalismus – Formen journalist. Arbeitens (s. KVV u. Aush.)	Olt
100887/10217	P	Einführung in die Neuere Deutsche Literaturwissenschaft: Interpretation schwieriger neuerer Prosatexte, Di 10–12 (Vb 28.4.)	Piechotta
III. Hauptstudium (ab 5. Sem.):			
1. Sprachwissenschaft (histor. u. systemat.):			
100890/10391	S	Wissenschaftssprachen II (s. KVV u. Aush.)	Gerstenkorn
100900/10451	S	Bindung, Do 10–12 (Vb 30.4.)	Grewendorf
100913/10039	S	Ausgewählte Probleme im Verhältnis von Allgemeinsprache u. Fachsprache, Mo 14–16 (Vb 27.4.) (pers. Anm. bis 30.3.)	Schlosser
100926/10039	S	Deutsch i. Ost u. West nach der „Wende“ i. d. DDR, Fr 10–12 (Vb 24.4.) (pers. Anm. bis 30.3.)	Schlosser
100939/	S	Theorien der Argumentstruktur, Do 12–14 (Vb 30.4.); Grewendorf u. Wilder	Gem.-Veranst.
100942/	S	Dialogsorten, Do 16–18 (Vb 23.4.); Lauerbach u. Leuninger	Gem.-Veranst.
2. Didaktik der Deutschen Sprache und Literatur (einschl. Erwachsenenbildung):			
100955/10402	S	Ästhetische Erfahrung, literarisches Verstehen u. literarische Bildung (s. KVV u. Aush.)	Lang
100968/10117	S	Wozu Literatur? Zur Frage nach der individuellen/kommunikativen/gesellschaftl. Bedeutung der Literatur heute, Do 10–12 (Vb 23.4.)	Raitz
100971/10662	S	Chancen u. Probleme weiblicher Entwicklung, Do 14–16 (Vb s. KVV u. Aush.)	Schmauch
3. Literaturwissenschaft (Texte vor 1600):			
100984/10009	S	Zum Heldenbild der Artusepik, Do 12–13.30 (Vb 23.4.)	Brackert
100997/10125	S	Die Neue Welt in deutschen Texten des 16. Jhs. II, Mo 10–12 (Vb 27.4.)	Frey
101006/10477	S	Publizistik im Mittelalter, Do 14–16 (Vb 30.4.)	Fürbeth
101019/10136	S	Marco Polo u. d. deutsche Reiseliteratur d. Spätmittelalters, Mi 10–12 (Vb 22.4.)	Karnein
101022/10013	S	Jedermann Dramen im 16. Jh., Do 14–16 (Vb 23.4.)	Könneker
101035/10013	S	Konrad v. Würzburg, Di 14–16 (Vb 28.4.)	Könneker
101048/10617	S	Das Selbstverständnis der mittelalterl. Autorin (s. KVV u. Aush.)	Kroll
101051/10099	S	Isegrim der Wolf u. Reineke der Fuchs: Die Tierepik vom Hoch- u. Spätmittelalter bis zu Gottsched u. Goethe vor dem Hintergrund d. franz.-niederländ.-dt. Kulturbeziehungen, Di 12–14 (Vb 21.4.)	Metzner
101064/10017	S	Die Troja-Sage i. Mittelalter, Do 16–18 (Vb s. KVV u. Aush.) (s. auch Inst. f. Skandinavistik)	von See
101077/10133	S	Ulrich von Lichtenstein, Di 10–12 (Vb 28.4.)	Seitz
101080/10647	S	Antijudaismus in Schwanksammlungen des 16. Jhs. (s. KVV u. Aush.)	Zöller
101093/	KO	Neuere Arbeiten zur Textinterpretation, Do 18–20 (Vb 30.4.); Brackert u. Seitz	Gem.-Veranst.

4. Literaturwissenschaft (Texte nach 1600):

- 101103/10058 S H. M. Enzensberger – Lyrik u. Essayistik, Mi 10–12
(Vb s. KVV u. Aush.) **Bohn**
- 101116/10408 S Phänomene des polit. u. literarischen Antisemitismus i. 19. u. 20. Jh. u. deren Deutungen aus deutscher u. jüdischer Sicht (s. KVV u. Aush.) **Heuer**
- 101129/10618 S Kurt Schwitters: Lyrik u. Prosa (s. KVV u. Aush.) **Homayr**
- 101132/10148 S G. C. Lichtenberg, Mo 16–18 (Vb 27.4.) **Jeziorkowski**
- 101145/10037 S Die Weimarer Klassik (ausgewählte Kapitel), Do 14–16
(Vb s. KVV u. Aush.) **Kimpel**
- 101158/10481 S Literatur und bildende Kunst: Ein „Neuer Laokoon“ oder mediale Mischform? Zum Verhältnis von Sprachgestalt u. bildnerischer Gestalt in der Gegenwartskunst (s. KVV u. Aush.) **Krießbach-Thomasberger**
- 101161/10399 S Moderne jiddische Literatur (s. KVV u. Aush.) **Libermann**
- 101174/10330 S Die 150jährige Moderne: Programmatische Texte zur Komposition III, Di 18–20 (Vb 22.4.) **Mathy**
- 101187/10586 S Deutsche Schäferdichtung des 17. Jhs. (s. KVV u. Aush.) **Meise**
S 101051 s. S. 75
- 101200/10122 S Keller, Der grüne Heinrich Di 16–18 (Vb 28.4.) **Mittenzwei**
- 101213/10123 S Th. W. Adorno: Ästhetische Theorie, Mo 14–16 (Vb 27.4.) **Naumann**
- 101226/10372 S Literatur und Mythologie, Di 14–16 (Vb 28.4.) **Thomasberger**
- 101239/10332 S Sprachtheorien der Romantik (s. KVV u. Aush.) **Villwock**
- 101242/ S Tendenzen der Auflösung von Subjektivität u. biographischer Form in Romanen der „klassischen Moderne“ (Döblin, Joyce, Woolf), Di 18–20 (Vb 28.4.); Lepper u. Seitz **Gem.-Veranst.**

IV. Aufbaustudium:

- 101255/10058 KO Kolloquium (Teilnahme auf Einladung) n.V. **Bohn**
- 101268/10009 KO Selbstentfremdung u. Identitätssuche i. d. mittelhochdeutschen Epik, n.V. **Brackert**
- 101271/10125 KO Intertextualität u. Interkulturalität, Di 18–20 (Vb 28.4.) **Frey**
- 101284/10451 KO Sprachwiss. Doktorandenkoll., Mi 17–19 (Vb 29.4.) **Grewendorf**
- 101297/10148 KO für Doktoranden u. Examenskand., Di 19–21 (Vb 28.4.) **Jeziorkowski**
- 101307/10136 KO Lyrik des Mittelalters, Do 18–20 (Vb 23.4.) **Karnein**
- 101310/10037 KO Probleme der Begriffsbildung in der Literaturwissenschaft, Di 16–18 (Vb s. KVV u. Aush.) (Anm. erforderl.) **Kimpel**
- 101323/10132 KO für Examinanden, Fr 18–20 (Vb 24.4.) **Lepper**
- 101336/10122 KO f. Fortgeschr. u. Examenskand.: Interpretation ausgewählter Literatur, Do 16–18 (Vb 23.4.) **Mittenzwei**
- 101349/10117 KO Bildungskonzepte im Anschluß an Pierre Bourdieu (s. KVV u. Aush.) **Raitz**

V. Sprechwissenschaft:

- 101352/10594 S Sprechen als Manipulation? Zur Funktion von Sprechakten (s. KVV u. Aush.) **Schilling**
- 101381/10560 S Sprechstile von Hörfunksprechern, Fr 10–12 (Vb 24.4.) (Anm. erforderl., s. Aush.) **Spang**
- 101394/10222 Ü Sprechwissenschaftl. Grundlagen d. Rhetorik, Mo 8.30–10 (Vb 27.4., Anm. erforderl., s. Aush.) **Varwig**
- 101404/10222 Ü Sprechwissenschaftl. Grundlagen der Mediensprache, Mo 10.30–12 (Vb 27.4., Anm. erforderl., s. Aush.) **Varwig**
- 101417/10222 Ü Sprechwissenschaftl. Grundlagen der Bühnensprache, Mi 13.30–15 (Vb 29.4., Anm. erforderl., s. Aush.) **Varwig**
- 101420/10222 S Argumentationslehre – Disputatorium, Di 10.30–12 (Vb 28.4.) **Varwig**
- 101433/10222 S Mikrofonsprechen: Nachrichtentexte des Rundfunks, Mi 15.30–17 (Vb 29.4., Anm. erforderl.) **Varwig**
- 101446/10222 V (m. angeschl. Ü) Formen u. Geschichte der Rhetorik II, Di 8.30–10 (Vb 28.4.) **Varwig**

VI. Lektorat Niederländisch:

101459/10475 Ü	Niederländisch f. Anfänger, Di 10-13 (Vb 28.4.)	Artois
101462/10475 Ü	Niederländisch f. Fortgeschr. I, Mo 10-12 (Vb 27.4.)	Artois
101475/10475 Ü	Niederländisch f. Fortgeschr. II, Mi 10-12 (Vb 29.4.)	Artois
101488/10475 Ü	Lektürekurs. Lektüre von Zeitungsartikeln, Do 10-12 (Vb 30.4.)	Artois
101491/10475 Ü	Konversationskurs, Do 12-13 (Vb 30.4.)	Artois
101501/10475 S	De Belgische Congo-roman, Mi 12-14 (Vb 29.4.)	Artois
101514/10663 KO	Übersetzer-Koll.: Niederl.-Deutsch, 4stdg. (s. KVV u. Aush.)	Püschel

INSTITUT FÜR JUGENDBUCHFORSCHUNG

Die Orientierungsveranst. für Studienanfänger findet am 23. April um 12 h c. t. im Sitzungsraum des Inst. für Jugendbuchforschung, Myliusstraße 30, 1. St., statt.

Vorlesung:

101530/10579 V	Moderne Kinderlyrik, Mi 10-12 (Vb 29.4.)	Ewers
----------------	--	-------

Grundstudium:

101527/10361 P	Einführung in das Studium der Kinder- u. Jugendliteratur, Di 14-16 (Vb 28.4.)	Dolle-Weinkauff
101543/10630 P	Der Tod in d. (europ.) Kinder- u. Jugendlit., Do 12-14 (Vb 30.4.)	O'Sullivan
101556/90239 Ü	Familienbilder in d. Kinderliteratur, Do 8.30-10 (Vb 30.4.)	Pattensen
101569/90239 Ü	Jugendromane im Unterricht d. Sekundarstufe I, Di 10-12 (Vb 28.4.)	Pattensen
101572/10461 P	Theater für Kinder in Frankfurt, Mi 14-16 (Vb 29.4.)	W. Schneider
101585/10563 P	Literatur in den Kinderprogrammen des Rundfunks, Mo 16-18 (Vb 27.4.)	Kraft
101598/90239 Ü	Auswertung des Frühjahrspraktikums I, Mo 10-12 (Vb 27.4.)	Pattensen
101608/90239 Ü	Auswertung des Frühjahrspraktikums II, Mi 10-12 (Vb 29.4.)	Pattensen
101611/10437 Ü	Auswertung des Frühjahrspraktikums, Do 14-16 (Vb 30.4.)	Daubert

Hauptstudium:

101624/10630 S	Das Komische i. d. erzähl. Kinder- und Jugendliteratur, Di 16-18 (Vb 21.4.)	O'Sullivan
101637/10579 S	Interpret. zeitgenöss. Kindergedichte, Do 10-12 (Vb 23.4.)	Ewers
101640/10579 S	Aktuelle Tendenzen d. Jugend- bzw. Adoleszenzromans, Do 16-18 (Vb 23.4.)	Ewers
101653/10645 S	Deutsche u. französ. Kinder- u. Jug.lit. im Vergleich, Mo 14-16 (Vb 27.4.)	Bosse
101666/10011 S	Filmkinder im Kinderfilm, Mi 16-18 (Vb 22.4.)	Doderer
101679/10664 S	Kinder- u. Jugendlit. Produktion, Verlagswesen, Lektorat, Fr 10-12 (Vb 24.4.)	Stohner
101682/10579 K	f. Examenskandidaten (Magister- u. Lehramtsstudiengänge), Di 18-20 (Vb 28.4.)	Ewers

INSTITUT FÜR SKANDINAVISTIK**Vorlesung:**

101695/10084 V	Skandinavische Literatur 1800-1870: Romantik, Biedermeier u. Realismus, Mo 10-12 (Vb 27.4.) (ab 1. Sem.)	G. W. Weber
----------------	--	-------------

Grundstudium:

101705/10017 P	Einführung ins Altnordische, Di 10-12 (Vb 28.4.) (unt. Mitarb. v. M. C. Heß)	von See
101718/10017 P	Lektüre und Interpretation der Trójumanna saga, Di 16-18 (Vb 28.4.)	von See
101721/10017 P	Lektüre und Interpretation der Hávamál, Di 14-16 (Vb 28.4.) (unt. Mitarb. v. M. C. Heß)	von See

101734/10084 P zur Vorl.: Dänische Romantik: Oehlenschläger u. Grundtvig, Mi 10–12 (Vb 22.4.) (ab 1. Sem.) G. W. Weber

Hauptstudium:

101064/10017 S Die Troja-Sage im Mittelalter, s. S. 75 von See

101747/10084 S Heldenepik: Beowulf, Mi 14–16 (Vb 22.4.) (ab 2. Sem.) G. W. Weber

101750/10084 S zur Vorl.: Schwedische Romantik, Mo 14–16 (Vb 27.4.) (ab 3. Sem.) G. W. Weber

Aufbaustudium:

101763/10017 KO für Doktoranden und Examenskand., 2stdg. n.V., 14tgl. von See

101776/10084 KO Doktoranden-Koll., n.V. G. W. Weber

Sprachpraktische Übungen:

Dänisch:

101789/10460 K Dänisch für Anfänger, Do 16–18, Sprachlabor zusätzl. Frandsen-Roeger

101792/10460 K Dänisch II, Aufbaukurs, Mo 15–17 Frandsen-Roeger

101802/10460 K Dänisch III, Lektüre und Übungen, Mo 17.00–18.30 Frandsen-Roeger

101815/10460 K Dänisch IV, Øvelser for viderekomne, Do 15–16 Frandsen-Roeger

101828/10460 Ü Dansk for viderekomne. Vilæser, refererer og diskuterer tekster, Di 15.00–16.30 Frandsen-Roeger

101831/10460 Ü Litteraturkursus: „Danmark“ som inspirationskilde for moderne danske forfattere, Di 17.00–18.30 Frandsen-Roeger

Norwegisch:

101844/10046 K Norwegisch I, Di Mi Do 13–14 u. Do 12–13 Hartner

101857/10046 Ü Norwegisch II, Mi 12–13, Do 14–15 u. Do 11–12 Hartner

101860/10046 Ü Norwegisch III, Di 14–16 u. Do 10–11 Hartner

101873/10046 Ü Skuespillere leser norsk litteratur, Di 12–13 (ab 4. Sem.) Hartner

101886/10046 Ü Samtaleøvelser for viderekomne, Mi 14–16 (ab 5. Sem.) Hartner

101899/10046 Ü Jonas Lie II, Mi 16.15–18.30 (ab 6. Sem.) Hartner

Schwedisch:

101909/10441 K Schwedisch I, Mo 12–14 (Anm. im Sekr.) Lengefeld

101912/10441 K Schwedisch II, Mo 14–16 Lengefeld

101925/10441 K Schwedisch III, Di 10–12 Lengefeld

101938/10441 K Schwedisch IV, Di 14–16 Lengefeld

101941/10441 Ü Übersetzung schwedischer Texte, Mi 10–12 (ab 3. Sem.) Lengefeld

101954/10441 Ü Kurs für avancerade: Gustav III och kulturlivet i Sverige på 1700-talet, Mi 12–14 (ab 6. Sem.) Lengefeld

PROFESSUR FÜR THEATERWISSENSCHAFT

Vorlesung:

101967/10526 V Theater und Film, Mi 16–20 Lehmann

Grundstudium:

101970/10526 P Politik und Theater im 20. Jh., Di 10–12 Lehmann

101983/10665 P Video („Ich sehe“) – Einf. in die Parthogenese des Blicks, 14tgl. mit Vorführ. Preikschat

Hauptstudium:

101996/10526 S Einf. in die Texttheorie von Julia Kristeva, Di 16–18 Lehmann

102005/10562 S Die Zeit des Denkens: Jacques Derrida, n.V. Kaul

102018/10650 S Einf. in die Probleme der Dramaturgie, n.V. Moritz

PROFESSUR FÜR FILMWISSENSCHAFT

102021/10641 S „Sex and Warcrime“ im Kino, Do 14–16 u. 17.30–19.30 (Vb 23.4.), Bettinastr. 64/II (unt. Mitarb. v. Winkler) Schlüpmann

102034/10641 S Kino und Komödie, Di 14–16 (Vb 28.4.), Bettinastr. 64/II Schlüpmann

102047/10641 KO	für Doktoranden und Examenskand., Di 18–20 (Vb 28.4.), Bettinastr. 64/II	Schlüpmann
102050/10657 P	Zwischen Melodrama und Horrorfilm – Repräsentationsformen der Mutter im Hollywoodkino, Mo 16–18 (Vb 27.4.), Bettinastr. 64/II	Brauerhoch
102063/10641 P	Einführung in die Feministische Filmtheorie, Mi 14–16 (Vb 30.4.), Bettinastr. 64/II (unt. Mitarb. v. Rall)	Schlüpmann
102076/10641 S	Workshop: Retrospektive Frankfurt im Film, n.V., Bettinastr. 64/II	Schlüpmann

**ANGLISTIK – AMERIKANISTIK
INSTITUT FÜR ENGLAND- UND AMERIKASTUDIEN**

Am 21. u. 22.4. finden für die Studienanfänger aller Studiengänge Orientierungsveranst. statt;
Einzelheiten s. Aush. Kettenhofweg 130; 1–5 = Anglistik; I–IV = Amerikanistik

Grundstudium:

Schwerpunkt 1: Engl. Literatur und Literaturwissenschaft:

102089/	V Ringvorlesung: Engl. Literatur des 19. Jhs., Do 10.00–12 (Vb 23.4.); U. Keller u. and. Professoren	Gem.-Veranst. E. Lobsien
102092/10363 V	Die Texte der engl. Literatur II, Mi 10.00–12 (Vb 29.4.)	E. Lobsien
	P Einführung in die Literaturwissenschaft I:	
102102/10363	Di 16.00–18 (Vb 28.4.)	E. Lobsien
102115/10548	Do 14.00–16 (Vb 23.4.)	Bröck-Sallah
102128/	s. Aush.	N. N.
	P Einführung in die Literaturwissenschaft II:	
102131/10179	Do 14.00–16 (Vb 23.4.)	Buchta
102144/10074	Do 12.00–14 (Vb 23.4.) (unt. Mitarb. v. Mackenthun)	G. Lenz
102157/10176	Do 16.00–18 (Vb 23.4.)	Raykowski
102160/10102 Ü	Introduction to Literary Studies and the Teaching of Literature (L2 und L1/WF only!), Mo 12.00–14 (Vb 27.4.)	Weise
102173/10363 P	Die Texte der engl. Literatur II, Mi 12.00–14 (Vb 29.4.)	E. Lobsien
102186/10522 P	Hopkins im Kontext der viktorianischen Lyrik, Di 16.00–18 (Vb 28.4.)	V. Lobsien
102199/10070 P	18th Century Novels III: Gothic Novels, Di 14.00–16 (Vb 28.4.) (unt. Mitarb. v. Nicklas)	U. Keller
102209/10176 P	Contemporary British Fiction, Di 12.00–14 (Vb 28.4.)	Raykowski
102212/10247 P	Geschichte des Secret Service und der engl. Spionageroman, Mi 10.00–12 (Vb 29.4.) (unt. Mitarb. v. Vanderbeke)	K. Reichert
102225/10054 P	Family Matters – in selected 19th century novels, Mi 10.00–12 (Vb 29.4.)	Rippier
102238/10091 P	Some More or Less Enchanted Isles in English Fiction for Children, Mo 12–14 (Vb 27.4.)	Sänger
102241/10102 P	Women Dramatists of the „New“ English Drama (Delaney, Jellicoe, Lessing), Mo 8.30–10 (Vb 27.4.)	Weise
	Schwerpunkt 2: Engl. Kultur-, Ideen- und Sozialgeschichte:	
102254/	V Einführung in die engl. Kultur-, Ideen- und Sozialgeschichte II, Mo 10.00–12 (Vb 27.4.); U. Keller u. and. Professoren	Gem.-Veranst. Müller-Holtz
102267/10051 Ü	Einführung in die Landeskunde (L2), Mo 14.00–16 (Vb 27.4.)	
102270/10091 P	Introduction to Irish Studies II: The 20th Century, Di 8.30–10 (Vb 28.4.)	Sänger
102283/10247 P	Patriarchat oder Brüderherrschaft? Zur Frage der Herrschafts- legitimation bei Locke und Filmer, Do 14.00–16 (Vb 23.4.) (unt. Mitarb. v. Scholz)	K. Reichert
102296/10247 P	Lyrikinterpretation für Anfangssemester, Mo 14.00–16 (Vb 27.4.)	K. Reichert

Schwerpunkt 3: Die neuen englischsprachigen Literaturen und Kulturen:

- 102306/10097 V Einführung in die neuen englischspr. Literaturen, Mo 16.00–18 (Vb 27.4.) Riemenschneider
- 102335/10097 P Black British Literature, Do 10.00–12 (Vb 23.4.) (unt. Mitarb. v. Glaser-Tucker) Riemenschneider
- 102348/10607 P Canada: A Cultural Mosaic?, Fr 10.00–13, 14tgl. (Vb 24.4.) Korte
- 102351/10605 P The Political Novel in Africa, Mo 12.00–14 (Vb 27.4.) Schulze-Engler

Schwerpunkt 4: Sprachwissenschaft:

(Ankündigungen s. Grundstudium, Schwerpunkt IV)

Schwerpunkt 5: Sprachlehr- und Sprachlernforschung und Didaktik der englischen Sprache und Literatur (gleichzeitig L1, L2 und L3):

- 102364/90246 Ü Einführung in die Fachdidaktik, Di 12.00–14 (Vb 28.4.) Lewandowski
- 102377/10252 Ü Einführung in Sprach- und Lerntheorien, Do 10.00–12 (Vb 23.4.) Solmecke
- 102380/10602 P Verhaltensmerkmale „auffälliger“ SchülerInnen im Englischunterricht der Grund-, Haupt- und Realschule (s. Aush.) Black
- 102393/10265 P Der Einsatz von Arbeitsmitteln im Englischunterricht der Grundschule, Do 14.00–16 (Vb 23.4.) Gompf
- 102403/90246 Ü Kreative Verfahren für den Umgang mit fiktionalen Texten, Mo 8.30–10 (Vb 27.4.) Lewandowski
- 102416/90246 Ü Storytelling in the English Classroom, Di 8.00–10 (Vb 28.4.) Lewandowski
- 102429/90246 Ü Nachbereitung des Schulpraktikums, Di 14.00–16 (Vb 28.4.) Lewandowski
- 102432/10091 P Auswertung der L3-Schulpraktika, Di 14.30–16 (Vb 28.4.) Sängler
- 102445/10252 P Unterrichtsbeobachtung – Unterrichtsanalyse, Fr 12.00–14 (Vb 24.4.) Solmecke
- 102458/10252 P Lehrwerkanalyse, Di 10.00–12 (Vb 28.4.) (unt. Mitarb. v. Morfeld) Solmecke
- 102461/10252 Ü Nachbereitung des Schulpraktikums, Do 16.00–18 (Vb 23.4.) Solmecke
- 102474/10169 P Practical Teaching Methods, Mi 14.00–16 (Vb 29.4.) Stern

Schwerpunkt I: Amerikanische Literatur und Literaturwissenschaft:

- 102487/10073 V+P American Literature: 1910–1960, Di 10.00–12 (Vb 28.4.) Kühnel
- 102490/10074 V+P Afroamerikanische Literatur seit 1945, Di 16.00–18 (Vb 28.4.) Lenz
- 102500/10170 P Mark Twain (s. Aush.) O. Hansen
- 102513/10073 P Fin-de-siècle Visions, Di 12.00–14 (Vb 28.4.) (unt. Mitarb. v. Becke) Kühnel
- 102526/10536 P Jewish Women's Writing about the Holocaust – Memoir and Fiction published in the United States, Fr 8.30–10 (Vb 24.4.) Levin
- 102539/10497 P Deconstructing the Ghost and finding the Body: Die klassische Erzählung des Unheimlichen unter dem Aspekt von gender-discussion und Postmoderne, Mi 12.00–14 (Vb 29.4.) Pagin
- 102542/10308 P Contemporary American Drama and Theatre, Do 16.00–18 (Vb 23.4.) Koch-Linde
- 102555/10666 Ü The Despicable People: American Society vs. the Actor, Do 12.00–14 (Vb 23.4.) Markusfeld
- (Einführungen in die Literaturwissenschaft s. GS, Schwerpunkt 1)

Schwerpunkt II: Amerikanische Kultur und Kulturwissenschaft:

P Einführung in die Kulturwissenschaft I:

- 102568/10074 Mo 10.00–12 (Vb 27.4.) Lenz
- 102571/10170 Do 16.00–18 (Vb 23.4.) (unt. Mitarb. v. Wagner) O. Hansen
- 102584/10499 P Religion and American Culture, Mi 16.00–18 (Vb 29.4.) Birnbaum
- 102597/10417 P Deutsche Künstler des 20. Jhs. in den Vereinigten Staaten, Di 12.00–14 (Vb 28.4.) Hacker
- 102607/03408 P Edwin S. Porter und die Anfänge des amerikan. Spielfilms, Fr 14.00–18, 14tgl. (Vb 24.4.) Loiperdinger
- 102610/10056 Ü The Jazz of the late Eighties and Nineties, Mo 12.00–14 (Vb 27.4.) S. Schröder

Schwerpunkt III: Amerikanische Geschichte und Gesellschaft:**P Einführung in die amerikanische Ideen- und Sozialgeschichte II:**

102623/10073	Di 14.00–16 (Vb 28.4.)	Kühnel
102636/90207	Di 16.00–18 (Vb 28.4.)	Theis

Schwerpunkt IV: Sprachwissenschaft:

102649/10336	P Introduction to Linguistics I, Di 12.00–14 (Vb 28.4.)	Menzel
102652/10172	P Einführung in die Linguistik II, Mo 16.00–18 (Vb 27.4.)	W. Bauer
102665/10049	P Introduction to Applied Linguistics, Mi 12.00–14 (Vb 29.4.)	Kerr
102678/10187	P Introduction to Pragmatics, Di 14.00–16 (Vb 28.4.)	Lauerbach
102681/10336	P Introduction to Psycholinguistics, Mi 12.00–14 (Vb 29.4.)	Menzel
102694/10395	P Einführung in die Phonetik und Phonologie des Englischen, Mo 16.00–18 (Vb 27.4.)	Müllner
102704/10172	P Das heutige Englisch, Mo 12.00–14 (Vb 27.4.)	W. Bauer

Hauptstudium:**Schwerpunkt 1: Englische Literatur und Literaturwissenschaft:**

102717/10179	S Modernes irisches Drama, Di 16.00–18 (Vb 28.4.)	Buchta
102720/10655	S Literatur und Gedächtnis, Di 16.00–18 (Vb 28.4.)	Ecker
102733/10177	S Women's Studies: Feminism and Cultural Materialism, Di 10.00–12 (Vb 28.4.)	G. Engel
102746/10070	S Samuel Richardson: Clarissa, Mo 16.00–19 (Vb 27.4.) (unt. Mitarb. v. Nicklas)	U. Keller
102759/10363	S The Holy Bible 1611 als Literatur II, Di 14.00–16 (Vb 28.4.)	E. Lobsien
102762/10522	S Literarischer Skeptizismus – Montaigne in England (Prosa des 17. Jhs.), Di 14.00–16 (Vb 28.4.)	V. Lobsien
102775/10247	S Samuel Beckett's Plays (s. Aush.)	K. Reichert
102788/10102	S Dylan Thomas's Under Milk Wood and the Structure of English Radio Drama, Do 8.30–10 (Vb 23.4.)	Weise
102791/10102	KO Special Topics for Examination Candidates (of WS 1992/93), Do 12.00–14 (Vb 23.4.)	Weise
101747/10084	S Heldenepik: Beowulf, s. S. 78	G. W. Weber
102801/10247	S James Joyce – Finnegans Wake, Mo 18.00–20 (Vb 27.4.)	K. Reichert
102814/10247	S Shakespeare – A Midsummernight's Dream, Do 16–18 (Vb 23.4.)	K. Reichert
102827/10247	Kolloquium, Do 18.00–20 (Vb 23.4.)	K. Reichert

Schwerpunkt 2: Englische Kultur-, Ideen- und Sozialgeschichte:

102830/10177	S Francis Bacon, Mi 10.00–12 (Vb 29.4.)	G. Engel
102843/10070	S Viktorianische Gesellschaft und Kulturkritik, Fr 10.00–12 (Vb 24.4.)	U. Keller

Schwerpunkt 3: Die neuen englischsprachigen Literaturen und Kulturen:

102856/10097	KO für Fortgeschr., Di 16.00–18 (Vb 28.4.)	Riemenschneider
--------------	--	-----------------

Schwerpunkt 4: Sprachwissenschaft:

(Ankündigungen s. Hauptstudium, Schwerpunkt IV)

Schwerpunkt 5: Sprachlehr- und Sprachlernforschung und Didaktik der englischen Sprache und Literatur:

102869/10265	S Aspekte der Motivation im Englischunterricht der Grundschule, Do 10.00–12 (Vb 23.4.)	Gompf
102872/10265	S Themen und Inhalte des engl. Anfangsunterrichts – Schwerpunkt Grundschule, Fr 14.00–16 (Vb 24.4.)	Gompf
102885/10265	KO Vorbereitung auf das Staatsexamen, Mi 10.00–12 (Vb 29.4.)	Gompf
102898/10252	S Hör- und Leseverstehen im Fremdsprachenunterricht, Fr 10.00–12 (Vb 24.4.)	Solmecke

Schwerpunkt I: Amerikanische Literatur und Literaturwissenschaft:

- 102908/10073 S „Forty Fictionalized Years“: John Updike's America-Tetralogy,
Do 14.00–16 (Vb 23.4.) Kühnel

Schwerpunkt II: Amerikanische Kultur und Kulturwissenschaft:

- 102911/10074 S Afro-Amerika im amerikan. Dokumentarfilm, Di 10.00–12
(Vb 28.4.) Lenz
- 102924/ KO Ethnographie und Literatur: Neuere Entwicklungen in den USA
und Lateinamerika, Do 16.00–18 (Vb 23.4.); G. Lenz u. Scharlau Gem.-Veranst.
- 102937/10170 S Die Entstehung der amerikanischen Moderne: William James
(s. Aush.) O. Hansen
- 102940/10170 S Philosophie und Literatur: der Fall Henry Adams (s. Aush.) O. Hansen

Schwerpunkt III: Amerikanische Geschichte und Gesellschaft:

- 102953/10073 S Letzte Studienphase: Selected Readings in the Cultural,
Literary and Social History, Fr 11.00–13 (Vb 24.4.) Kühnel

Schwerpunkt IV: Sprachwissenschaft:

- 102966/10187 S Cognitive Approaches to Discourse II, Do 14.00–16 (Vb 23.4.) Lauerbach
- 102979/ S Dialogsorten, Do 16.00–18 (Vb 23.4.); Lauerbach u. Leuninger Gem.-Veranst.
- 102995/10187 KO Issues in (Applied) Linguistics, Di 16.00–18 (Vb 28.4.) Lauerbach
- 103004/10540 S Syntax in the 80s: Government – Binding and beyond
(Blockseminar, s. Aush.) Meier-Fohrbeck
- 103017/10336 S Topics in Cognition: Cognitive Grammar, Do 12.00–14 (Vb 23.4.) Menzel
- 103020/10336 S Topics in Cognition: Language and Thought,
Mo 12.00–14 (Vb 27.4.) Menzel

Fremdsprachliche Kommunikation:

Group 1: Practice in Writing English:

Ü Writing Skills (Basic):

- 103033/10049 Di 10.00–12 (Vb 28.4.) Kerr
- 103046/10666 Di 14.00–16 (Vb 28.4.) Markusfeld
- 103059/10051 Mo 16.00–18 (Vb 27.4.) Müller-Holtz
- 103062/10056 Mo 8.30–10 (Vb 27.4.) S. Schröder

Ü Writing Skills (Intermediate):

- 103075/10049 Di 12.00–14 (Vb 28.4.) Kerr
- 103088/10666 Mi 14.00–16 (Vb 29.4.) Markusfeld
- 103091/10054 Do 16.30–18 (Vb 30.4.) Ripplier
- 103101/10056 Fr 12.00–14 (Vb 8.5.) S. Schröder
- 103114/ s. Aush. N. N.

Ü Writing Skills (Advanced):

- 103127/10049 Fr 12.00–14 (Vb 8.5.) Kerr
- 103130/10054 Do 12.00–14 (Vb 30.4.) Ripplier
- 103143/10056 Fr 14.00–16 (Vb 8.5.) S. Schröder
- 103156/10169 Mi 12.00–14 (Vb 29.4.) Stern

Ü Translation G–E:

- 103169/10051 Di 14.00–16 (Vb 28.4.) Müller-Holtz
- 103172/10056 Do 10.30–12 (Vb 30.4.) S. Schröder

Group 2: Grammar:

Ü Grammar Practice (Basic):

- 103185/10666 Di 12.00–14 (Vb 28.4.) Markusfeld
- 103198/10169 Do 8.30–10 (Vb 30.4.) Stern

Ü Grammar Practice (Intermediate):

- 103208/10169 Do 10.00–12 (Vb 30.4.) Stern
- 103211/10169 Ü Special Studies, n.V. Stern

Group 3: Comprehension of Spoken and Written English:

- 103224/10049 Ü Listening Comprehension (Basic), Mi 10.00–12 (Vb 29.4.) **Kerr**
 103237/10049 Ü Listening Comprehension (Intermediate and Advanced),
 Do 12.00–14 (Vb 30.4.) **Kerr**
 103240/10054 Ü Reading Comprehension (Basic), Mi 12.00–14 (Vb 29.4.) **Rippier**
 103253/10051 Ü Reading Comprehension (Advanced), Di 16.00–18 (Vb 28.4.) **Müller-Holtz**

Group 4: Practice in Spoken English:

- 103266/10666 Ü Public Speaking, Mi 10.00–12 (Vb 29.4.) **Markusfeld**
 103279/10051 Ü Simulations and other Activities, Do 10.00–12 (Vb 30.4.) **Müller-Holtz**
 103282/10056 Ü Reading and Performing English on the Stage, Mo 10.00–12
 (Vb 28.4.) **S. Schröder**

Group 5: Integrated Language Courses:

- 103295/10666 Ü Theatre Workshop, Mi 16.00–18 (Vb 29.4.) **Markusfeld**
 103305/10051 Ü Integrated Language Course (Intermediate), Di 10–12 (Vb 28.4.) **Müller-Holtz**
 103318/10054 Ü für Staatsexamenskandidaten, n.V. **Rippier**
 103321/10056 Ü Talking and Writing about Films in English, Fr 10–12 (Vb 8.5.) **S. Schröder**
 103334/10169 Ü Preparation for Cambridge Proficiency, Mi 10.00–12 (Vb 29.4.) **Stern**
 103347/ KO Sprachpraktisches Koll., Do 14.30–16 (Vb 30.4.); Lektoren-
 gruppe, PÄMis und Studienräte i. Hochschuldienst **Gem.-Veranst.**

Hinweis: Englisch für Hörer aller Fb: s. Didakt. Zentrum

ROMANISTIK INSTITUT FÜR ROMANISCHE SPRACHEN UND LITERATUREN

1. Ein komm. Vorl.-Verz. mit weiteren Informationen erscheint am Ende des WS 91/92; es ist bei der Seminarwache Gräfstr. 76/III u. im Sekr. Georg-Voigt-Str. 4 erhältlich.
2. Es wird darauf hingewiesen, daß für einige Kurse der französ., span. und ital. Sprachpraxis die Teilnehmerzahl begrenzt wurde. Hinweise dazu finden Sie an den entspr. Stellen des Vorl.-Verz.
3. Allgem. Studienberatung: tgl. 10–12 Uhr, Gräfstr. 76/III. Fachspezif. Studienberatung: s. Aush. Gräfstr. 76/III. Es wird auf die obligatorische Studienberatung für Magisterstudenten durch Professoren des Inst. verwiesen (im Hauptfach spätestens nach dem 4., im Nebenfach spätestens nach dem 2. Sem.)
4. Auskünfte über Räume, in denen Verant. stattfinden, s. komm. Vorl.-Verz., Anschlagtafel 1 des Inst. Gräfstr. 76/III sowie Informationstafeln in der Neuen Mensa/ Sozialzentrum, EG.

0. Einführungsveranstaltungen:

- 103350/10234 **V+S** Einführung in die Literaturwissenschaft (Literaturen der
 Iberischen Halbinsel – spanisch, katalanisch, portugiesisch),
 Di 14–16 (Vb 21.4.) (ab 1. Sem.) **Stegmann**
- 103363/10071 **S** Einführung in die romanische Sprachwissenschaft,
 Di 8.30–10 (Vb 28.4.) (ab 1. Sem.) **H. G. Klein**
- 103376/10352 **S** Einführung in die Landeskunde/Sozialgeschichte:
 Die Geschichte Frankreichs seit 1900, 2 Gruppen:
 Mo 10–12 o. Fr 10–12 (Vb 24.4.) (ab 1. Sem.) **Hayer**

1. Allgem. u. roman. Sprach- und Literaturwissenschaft:

(In diesen Verant. können für alle Schwerpunkte Scheine erworben werden.)

1.1. Grund- u. Hauptstudium:

- 103389/ **V** 1492–1992: Ringvorlesung der Romanisten
 (s. komm. Vorl.-Verz.) **Gem.-Veranst.**
- 103392/10149 **V** Schrift, Di 10–12 (Vb 21.4.) (alle Sem.) **Scharlau**
- 103402/ **S** Vielsprachige Romania: Ein Zugang zu allen roman. Sprachen,
 Di 16–18 (Vb 21.4.) (ab 1. Sem.); H. G. Klein u. Stegmann **Gem.-Veranst.**

1.2. Hauptstudium:

- 103415/10149 S Schriftkritik (z. Vorl. 103392), Di 14-16 (Vb 21.4.) Scharlau
- 2. Französisch:**
- 2.1. Text- u. Medienwissenschaft/Literaturwissenschaft:**
- 2.1.1. Grundstudium:**
- 103428/10575 S Chrétien de Troyes: „Yvain“, Mo 10-12 (Vb 27.4.) (1.-4. Sem.) Ihring
- 103431/10545 S Cyrano de Bergerac: l'homme, l'oeuvre, le personnage littéraire, Mi 14-16 (Vb 22.4.) (2.-5. Sem.) Albert Rütten
- 103444/10126 S Aufklärung und Kolonialismus im 18. Jh., Mi 10-12 (Vb 22.4.)
- 103457/10528 S Boulevardtheater der Jahrhundertwende: Georges Feydeau, Di 10-12 (Vb 21.4.) (2.-5. Sem.) (unt. Mitarb. v. Momberger) Wolfzettel Ruhe
- 103460/10596 S Das absurde Theater, Mi 12-14 (Vb 22.4.) (1.-4. Sem.)
- 103473/10656 S „Uranus“ oder „Vergangenheitsbewältigung“ in der französischen Gegenwartsliteratur, Do 10-12 (Vb 23.4.) (ab 2. Sem.) Bartels
- 103486/10652 S Praxis der literarischen Übersetzung aus dem Französischen, Mi 16-18 (Vb 22.4.) (ab 3. Sem.) Bertram
- 2.1.2. Grund- u. Hauptstudium:**
- 103499/10528 V Der Reisebericht als literarische Gattung. Zu seiner Entwicklung in Frankreich von den mittelalterl. Pilgerreisen bis zum aufklärerischen Exotismus, Di 12-14 (Vb 21.4.) (alle Sem.) Wolfzettel
- 2.1.3. Hauptstudium:**
- 103509/10528 S Le mythe de l'Amérique et le récit de voyage français de la Renaissance aux Lumières, Di 16-18 (Vb 21.4.) Wolfzettel
- 103512/10126 S Jacques Offenbach und das Second Empire, Do 10-12 (Vb 23.4.) Rütten Rütten Garscha
- 103525/10126 S Belle Epoque, Anarchismus und Kunst, Do 16-18 (Vb 23.4.)
- 103538/10116 S Blaise Cendrars poète, Do 18-20 (Vb 23.4.) (5.-8. Sem.)
- 2.2. Sprachwissenschaft:**
- 2.2.1. Grundstudium:**
- 103541/10140 S Grammatik des heutigen Französisch II, Mi 12-14 (Vb 22.4.) Stammerjohann
- 2.2.2. Grund- u. Hauptstudium:**
- 103554/ V Geschichte des Neufranzösischen (17.-20. Jh.), Mo 16-18 (Vb 27.4.) (alle Sem.) N. N.
- 103567/10140 S Altfranzösisch für Anfänger, Di 12-14 (Vb 21.4.) (ab 3. Sem.) Stammerjohann
- 103570/10071 S Sprache gegen Herrschaft: Kreolisierung des Französischen, Mo 14-16 (Vb 27.4.) (ab 4. Sem.) H. G. Klein
- S 103402
- 2.2.3. Hauptstudium:**
- 103583/ S Gesprochenes Französisch, Mo 18-20 (Vb 27.4.) (ab 5. Sem.) N. N.
- S 103415
- S 103949
- 2.3. Sozialgeschichte/Landeskunde:**
- 2.3.1. Grundstudium:**
- 103596/10352 Ü Banlieues et immigration depuis les années 50, Mo 8.30-10 (Vb 27.4.) Hayer
- S 103376
- 2.3.2. Grund- und Hauptstudium:**
- 103606/10352 Ü Vacances et tourisme dans la bande dessinée: Sempé, Reiser, Cabu, Bretécher u. a., Do 8.30-10 (Vb 23.4.) Hayer
- 103619/10352 Ü Vorbereitung eines „Stage“ während des Theaterfestivals in Avignon im Juli, Di 16-18 (Vb 21.4.) Hayer

2.4. Theorie und Praxis der Fremdsprachenvermittlung:**2.4.1. Grundstudium:**

- 103622/10593 S** Fremdsprachenlernen und Zweitspracherwerb, Mi 14–16 (Vb 22.4.) (1.–5. Sem.) **de Florio-Hansen**

2.4.2. Grund- u. Hauptstudium:

- 103635/10259 S** Approches pratiques et théoriques de la dramaturgie relationnelle, Di 12–14 (Vb 21.4.) (ab 2. Sem.) **Feldhendler**
- 103648/10656 Ü** Sichtung und Erstellung von Materialien für den Französischunterricht, Di 8.30–10 (Vb 21.4.) (ab 2. Sem.) **Bartels**
- 103651/10656 PR** Durchführung des Frühjahrspraktikums, 24.2.–28.3. (ab 3. Sem.) **Bartels**
- 103664/10656 PR** Nachbereitung des Frühjahrspraktikums Blockveranst. n.V. (Nur für Absolventen des Praktikums) **Bartels**

2.5. Sprachpraktische Übungen:**2.5.1. Französisch Intensivkurse für Romanistikstud. ohne bzw. mit geringen Französischkenntnissen:**

(Teilnehmerzahl begrenzt auf 30. Voranm. ab 31.3., 10.00 Uhr, bei der Seminarwache, Gräfstr. 76/III. Keine telef. oder schriftl. Anm. möglich!)

- 103677/10050 Ü** Französisch Stufe II, Di 14–16, Do 12–14 (Vb 21.4.) **Lorenz**
- 103680/10044 Ü** Intensivkurs Französisch Stufe IV, Di Do 16 st.–17.30 (Vb 21.4.) (ab 1. Sem.) **Breiding**

2.5.2. Compréhension et expression/Situations de communication:

Unterstufe (1.–4. Sem.):

- 103693/10316 Ü** Entraînement à l'expression et à la compréhension, Di 12–14 (Vb 21.4.) **Morot**
- 103703/10044 Ü** Conversation et situations de communication, Di 14–16 (Vb 21.4.) **Breiding**
- S 103952**

Mittestufe (2.–5. Sem.):

- 103716/10316 Ü** Conversation et situations de communication, Do 10–12 (Vb 23.4.) **Morot**
- 103729/10259 Ü** Atelier de théâtre – Playback: Histoires de vie, Mi 10–12 (Vb 22.4.) **Feldhendler**
- 103732/10502 Ü** L'information télévisée – Regards sur l'Europe et l'Afrique francophone, Mo 10–12 (Vb 27.4.) **Singer**
- Oberstufe (4.–8. Sem.):
- 103745/10316 Ü** Lire la presse et écrire, Mi 10–12 (Vb 22.4.) **Morot**

2.5.3. Grammaire:

- 103758/10044 Ü** Unterstufe (1.–4. Sem.), Exercices de grammaire, Do 13–14 (Vb 23.4.) **Breiding**
- 103761/10044 Ü** Oberstufe (4.–8. Sem.), Grammaire française, Di 13–14 (Vb 21.4.) **Breiding**

2.5.4. Composition:

- 103774/10259 Ü** Unterstufe (1.–4. Sem.), Mi 8.30–10 (Vb 22.4.) **Feldhendler**
- 103787/10316 Ü** Mittestufe (3.–6. Sem.), Di 10–12 (Vb 21.4.) **Morot**
- 103790/10050 Ü** Oberstufe (5.–8. Sem. u. Examenskand.): Fr 10–12 bzw. 10–14 (Vb 24.4.) **Lorenz**
- 103800/10044 Ü** Do 10–12 bzw. 10–14 (Vb 23.4.) **Breiding**

2.5.5. Traduction allemand-français:

103813/10044 Ü	Unterstufe (1.-4. Sem.), Do 16 st.-17.30 (Vb 23.4.)	Breiding
103826/10050 Ü	Mittelstufe (4.-6. Sem.), Di 10-12 (Vb 21.4.)	Lorenz
103839/10316 Ü	Oberstufe (5.-8. Sem. u. Examenskand.): Mi 8.30-10 (Vb 22.4.)	Morot
103842/10259 Ü	Di 10-12 (Vb 21.4.)	Feldhändler

2.5.6. Traduction français-allemand:

103855/10352 Ü	Mittelstufe (3.-6. Sem.), Mi 8.30-10 (Vb 22.4.)	Hayer
103868/10656 Ü	Oberstufe (5.-8. Sem. u. Examenskand.), Mo 10-12 (Vb 27.4.)	Bartels

2.5.7. Französisch für Hörer aller Fachbereiche:

(Teilnehmerzahl begrenzt auf 30. Anm. ab 30.3., 10.00 Uhr, bei der Seminarwache Gräfstr. 76/III. Keine telef. oder schriftl. Anm. möglich!)

103871/10259 Ü	Französisch durch Interaktion und Rollenspiel Stufe I, Do 8.30-10 (Vb 23.4.) (alle Sem.)	Feldhändler
103884/10395 Ü	Stufe I, Mo 18-20 (Vb 27.4.) (alle Sem.)	K. Müllner
103897/10259 Ü	Französisch durch Interaktion und Rollenspiel Stufe II, Do 10-12 (Vb 23.4.) (alle Sem.)	Feldhändler
103907/10316 Ü	Stufe II, Do 12-14 (Vb 23.4.) (alle Sem.)	Morot
103910/10636 Ü	Stufe II, Di 8.30-10 (Vb 21.4.)	Delory- Momberger
103923/10636 Ü	Stufe III, Do 14-15.30 (Vb 23.4.)	Delory- Momberger

3. Frankophonie:**3.1. Literaturwissenschaft:****3.1.1. Grund- u. Hauptstudium:**

103936/	S Le paysage narratif africain. Production - réception - thèmes - genres, Do 16-18 (Vb 23.4.) (3.-8. Sem.); Garscha u. Lorenz	Gem.-Veranst.
---------	---	---------------

3.2. Sprachwissenschaft:**3.2.1. Grund- u. Hauptstudium:**

S 103570

3.2.2. Hauptstudium:

103949/10156 S	Die sprachl. Gliederung der Schweiz, Mi 8.30-10 (Vb 22.4.) (4.-8. Sem.)	Lotz
----------------	---	------

3.3. Sprachpraktische Übungen:**3.3.1. Grundstudium:**

103952/10050 Ü	Lecture de textes des Antilles, Fr 14-16 (Vb 24.4.) (1.-3. Sem.)	Lorenz
----------------	--	--------

3.3.2. Grund- und Hauptstudium:

Ü 103732

4. Italienisch:**4.1. Literaturwissenschaft:****4.1.1. Grundstudium:**

103965/10143 S	Le rime del Petrarca, lettura e commento (in italien. Spr.), Mi 8-10 (Vb 22.4.) (1.-5. Sem.)	Bauer-Cappelloni
103978/10347 S	Guido Cavalcanti, Di 12 st.-13.30 (Vb 21.4.) (1.-4. Sem.) (unt. Mitarb. v. Rommel)	Goebel-Schilling
103981/10055 S	La natura nella poesia di Ungaretti e Montale, Mo 14.30-16 (Vb 27.4.) (1.-5. Sem.)	Sanna

4.1.3. Hauptstudium:

103994/10126 S	Die Kunst der Bildsatire und die Politik der nationalen Einheit im Italien des 19. Jhs., Di 16-18 (Vb 21.4.)	Rütten
----------------	---	--------

4.2. Sprachwissenschaft:**4.2.1. Grundstudium:**

104003/10140 S Grundzüge der italien. Sprachwissenschaft I, Mi 18–20
(Vb 22.4.) **Stammerjohann**

4.2.2. Grund- und Hauptstudium:

S 103402

4.2.3. Hauptstudium:

104016/10140 S Literaturübersetzung aus dem Italienischen, Di 18–20 (Vb 21.4.) **Stammerjohann**

4.3. Sozialgeschichte/Landeskunde:**4.3.1. Grund- und Hauptstudium:**

104029/10143 S Cristóforo Colombo (in italien. Sprache), Mo 10–12 (Vb 27.4.)
(1.–5. Sem.) **Bauer-Cappelloni**

104032/10055 S „Banditi in Orgosolo“ di Franco Cagnetta. Fenomenologia di un
paese della Sardegna, Di 14.30–16 (Vb 28.4.) (ab 2. Sem.) **Sanna**

104045/10533 S La legge no. 194, 1978, sull'interruzione di gravidanza,
Mi 16–18 (Vb 22.4.) (1.–5. Sem.) **Glaab**

104058/10651 S Italien von 1919 bis 1929: Die Spaltung der sozialist. Arbeiter-
bewegung, Aufstieg und Konsolidierung des Faschismus,
Fr 10–12 (Vb 24.4.) (1.–5. Sem.) **Broggini**

4.4. Sprachpraktische Übungen:**4.4.1. Grund- und Hauptstudium:**

104061/10143 Ü Italienisch-Kompaktkurs: Grammatik (Teilnehmerzahl begrenzt
auf 30. Voranm.: s. komm. Vor.-Verz.), Mo 14–15,
Mi u. Do 10–11 (Vb 22.4.) (alle Sem.) **Bauer-Cappelloni**

104074/10143 Ü Italienisch-Kompaktkurs: Übungen zur Grammatik
(s. Kompaktkurs Grammatik), Mo 15–16 u. Do 11–12
(Vb 23.4.) (alle Sem.) **Bauer-Cappelloni**

104087/10143 Ü Italienisch-Kompaktkurs: Hörverstehen (s. Kompaktkurs
Grammatik), Mi 11–12 (Vb 22.4.) (alle Sem.) **Bauer-Cappelloni**

104090/10055 Ü Italienisch: Anfängerkurs (nur für Romanisten), Mo 16–18
u. Mi 8–10 (Vb 27.4.) (alle Sem.) **Sanna**

104100/10055 Ü Italienisch: Mittelkurs (nur für Romanisten), Di 16–18
(Vb 28.4.) (alle Sem.) **Sanna**

104113/10055 Ü Italienisch: Oberkurs (nur für Romanisten), Mi 10–12
(Vb 29.4.) (alle Sem.) **Sanna**

104126/10143 Ü Italienisch: Übersetzungskurs (Syntax), Do 8–10
(Vb 23.4.) (alle Sem.) **Bauer-Cappelloni**

Ü 103622

5. Spanisch:**5.1. Literaturwissenschaft:****5.1.1. Grundstudium:**

V+S 103350

104139/10052 S Literatura, Historia, Sociedad Española (Siglo XVII)
(f. Stud. mit sehr guten Spanischkenntnissen),
Di 16–18 (Vb 21.4.) (2.–5. Sem.) **Olarieta**

104142/10545 S Junge spanische Autoren: Javier Marías und Antonio Muñoz
Molina, Mo 10–12 (Vb 27.4.) (2.–5. Sem.) **Albert**

5.1.2. Hauptstudium:

104155/10528 S Stoffgeschichte als Ideologieggeschichte: Stationen der Kolum-
bus-Legende in der span. (und lateinamerikan.) Literatur,
Do 14–16 (Vb 23.4.) **Wolfzettel**

104168/10234 S Spanische Lyrik der Moderne: Interpretationen, Mo 16–18
(Vb 27.4.) (ab 5. Sem.) **Stegmann**

5.2. Sprachwissenschaft:**5.2.1. Grund- u. Hauptstudium:**

S 103402

5.2.2. Hauptstudium:

104171/

S Linguist. Beschreibungsprobleme der spanischen Grammatik, Di 14–16 (Vb 21.4.) (ab 5. Sem.)

N. N.

5.3. Sozialgeschichte/Landeskunde:**5.3.1. Grundstudium:**

S 104139

5.4. Sprachpraktische Übungen:**5.4.1. Grundstudium:**

104184/10473 Ü Spanisch: Anfängerkurs, nur für Romanisten (Teilnehmerzahl begrenzt auf 50. Anm. am 14. u. 16.4., 11–12 Uhr, G.-Voigt-Str. 4, R 206. Keine telef. Anm. möglich!), Mo 10.30–12 (Vb 27.4.) (alle Sem.)

Gamarra-Romero

104197/10473 Ü Spanisch: Anfängerkurs, für Nichtromanisten, Mo 8.30–10 (Vb 27.4.) (alle Sem.)

Gamarra-Romero

5.4.2. Grund- u. Hauptstudium:

104207/10052 Ü Spanisch: Mittelkurs, Mo Do 14–16 (Vb 23.4.) (alle Sem.)

Olarieta

104210/10473 Ü Spanisch: Mittelkurs, nur für Romanisten (Teilnehmerzahl begrenzt auf 50. Anm. 14. u. 16.4., 11–12 Uhr, G.-Voigt-Str. 4, R 206. Keine telef. Anm. mögl.), Di 10.30–12 (Vb 21.4.) (alle Sem.)

Gamarra-Romero

104223/10473 Ü Spanisch: Mittelkurs, für Nichtromanisten, Di 8.30–10 (Vb 21.4.) (alle Sem.)

Gamarra-Romero

104236/10052 Ü Spanisch: Lernen durch Spielen (Teilnehmerzahl begrenzt auf 30. Pers. Anm. in der Sprechst. erforderl.: s. komm. Vorl.-Verz. Für Stud. mit sehr guten Spanischkenntnissen), Do 16–17 (Vb 23.4.)

Olarieta

5.4.3. Hauptstudium:

104249/10052 Ü+S Spanisch-Intensivkurs (II) (Fortsetzung des WS's. Voranm. erforderl.: s. komm. Vorl.-Verz.) Mo 9–11 u. 12–14 (Vb 27.4.)

Olarieta

104252/10052 Ü Spanisch: Oberkurs, Di 14–16 (Vb 21.4.) (alle Sem.)

Olarieta

104265/10473 Ü Spanisch: Oberkurs, nur für Romanisten (Teilnehmerzahl begrenzt auf 50. Anm. 14. u. 16.4., 11–12 Uhr, G.-Voigt-Str. 4, R 206. Keine telef. An. mögl.), Mi 10.30–12 (Vb 22.4.) (alle Sem.)

Gamarra-Romero

104278/10473 Ü Spanisch: Oberkurs, für Nichtromanisten, Mi 8.30–10 (Vb 22.4.) (alle Sem.)

Gamarra-Romero

104281/10653 Ü Spanisch: Oberkurs, Do 10–12 (Vb 23.4.)

Mantecón

104294/10473 Ü Lectura comentada de textos en español, Fr 8.30–10 (Vb 24.4.) (ab 4. Sem.)

Gamarra-Romero

5.5. Wirtschaftsspanisch:

104304/10052 Ü+S Wirtschafts-Spanisch (Pers. Anm. in der Sprechst. erforderl.; siehe komm. Vorl.-Verz.), Mo 17st–18.30 (Vb 27.4.)

Olarieta

6. Portugiesisch:**6.1. Literaturwissenschaft:****6.1.1. Grund- u. Hauptstudium:**

V+S 103350

104317/10447 Ü O Romance contemporaneo: Leituras na obra de Vergílio Ferreira, Mo 18–20 (Vb 27.4.) (ab 3. Sem.)

Caetano da Rosa

S 104391

S 104401

6.2. Sprachwissenschaft:**6.2.1. Grundstudium:**

- 104320 S Übungen zur Lusitanistik (Linguistik)/Grundprobleme der Lusitanistik (Linguistik), Di 10–12 (Vb 21.4.) (1.–4. Sem.), S 103402 N. N.

6.3. Sozialgeschichte/Landeskunde:**6.3.1. Grund- und Hauptstudium:**

- 104333/10447 S Provérbios Portugueses/Portugies. Sprichwörter oder die gnomische Weisheit als integrativer Ansatz, Di 16–18 (Vb 21.4.) (ab 3. Sem.) Caetano da Rosa

6.4. Sprachpraktische Übungen:**6.4.1. Grund- u. Hauptstudium:**

- 104346/10447 Ü Portugiesisch I: Anfängerkurs, Mo 14–16, Mi 16–18 (Vb 22.4.) Caetano da Rosa
 104359/10447 Ü Portugiesisch II: Mittelkurs, Mo 16–18 (Vb 27.4.) (ab 2. Sem.) Caetano da Rosa
 104362/10447 Ü Portugiesisch III: Oberkurs, Di 14–16 (Vb 21.4.) (ab 3. Sem.) Caetano da Rosa

7. Lateinamerikanistik:**7.1. Literaturwissenschaft:****7.1.1. Grundstudium:**

- 104375/10071 S Rubén Darío und der Modernismo, Di 16–18 (Vb 21.4.) (ab 1. Sem.) (unt. Mitarb. v. Hopfe) H. G. Klein

7.1.2. Grund- u. Hauptstudium:

V 103389

- 104388/10116 V Lateinamerika in seiner Literatur, Mi 10–12 (Vb 22.4.) (alle Sem.) Garscha
 104391/10464 S Brasilien in literarischen Zeugnissen der Zeit: Kolonie – Kaiserreich – Republik (Gute Lesekenntn. des Portugiesischen erforderl.), Mi 16–18 (Vb s. Komm. VV.) (ab 3. Sem.) Mertin
 104401/10550 S Das Spätwerk Jorge Amados (Portugiesischkenntn. erforderl.), Mo 16–18 (Vb 27.4.) (ab 3. Sem.) Armbruster

7.1.3. Hauptstudium:

- 104414/10116 S Los cuentos de Jorge Luis Borges, Mi 18–20 (Vb 22.4.) (5.–8. Sem.) Garscha
 104427/ KO Ethnographie und Literatur: Neuere Entwicklungen in Lateinamerika und den USA, Do 16–18 (Vb 23.4.) (ab 5. Sem.); Scharlau u. Lenz Gem.-Veranst.
 S 104155

7.3. Sozialgeschichte/Landeskunde:**7.3.1. Grund- u. Hauptstudium:**

- 104430/10473 S En torno al quinto centenario de la llegada de los europeos a América, Fr 10.30–12 (Vb 24.4.) (1.–5. Sem.) Gamarra-Romero
 104443/10317 S Indiofiktion: die Figur des Indianers in der phantastischen Trivialität, Di 16–18 (Vb 28.4.) (alle Sem.) Münzel
 104456/10149 S „Moderne“ und „Postmoderne“ als Thema lateinamerikan. Kulturkritik, Do 14–16 (Vb 30.4.) (alle Sem.) Scharlau

8. Katalanisch:**8.1. Literaturwissenschaft:****8.1.1. Grund- u. Hauptstudium:**

V+S 103350

- 104469/10234 S Critica de la nació pura: Literatur und Nation in den Katalan. Ländern, Mo 18–19.30 (Vb 27.4.) (ab 2. Sem.) Stegmann

8.2. Sprachwissenschaft:**8.2.1. Grund- u. Hauptstudium:**

S 103402

8.3. Sprachpraktische Übungen:**8.3.1. Grund- u. Hauptstudium:**

- | | | |
|--------------|--|----------------|
| 104472/10551 | Ü Katalanisch: Mittelkurs, Mi 16–18 (Vb 22.4.) | Ferrando Melià |
| 104485/10551 | Ü Katalanisch: Oberkurs, Mi 18st.–19.30 (Vb 22.4.) | Ferrando Melià |
| 104498/10320 | Ü Complements al Certificat Internacional de Català,
Di 18st.–19.30 (Vb 21.4.) (ab 2. Sem.) | Wilshusen |

9. Rumänisch:**9.1. Sprachwissenschaft:****9.1.1. Grund- u. Hauptstudium:**

- | | | |
|--------------|---|-------------|
| 104508/10071 | S Sprachliche Analyse von Caragiales Komödien, Mo 16–18
(Vb 27.4.) (alle Sem.) | H. G. Klein |
| | S 103402 | |

9.3. Sprachpraktische Übungen:**9.3.1. Grund- und Hauptstudium:**

- | | | |
|---------|---------------------------|-------|
| 104511/ | Ü Rumänisch: Anfängerkurs | N. N. |
|---------|---------------------------|-------|

FACHBEREICH 11: OST- UND AUSSEREUROPÄISCHE SPRACH- UND KULTURWISSENSCHAFTEN

Eine Unterscheidung der Studienstufen (Grund-, Haupt- u. Aufbaustud.) wurde im allgemeinen nicht vorgenommen, weil dies bei der Vielfalt der Veranstaltungen, die in unterschiedl. Reihenfolge besucht werden können, den Stud. die Möglichkeit nehmen würde, ihren Stud.-Gang nach eigenem Bedürfnis zu gestalten; es sei jedoch dringend empfohlen, von der pers. Stud.-Beratung Gebrauch zu machen.

ORIENTALISCHE SPRACH- UND KULTURWISSENSCHAFTEN

Auskunft: Dantestr. 4–6/V, Zi. 505, Ruf 798-2855. Stud.-Beratung n.V. (für Erstsem. unerlässlich, n. Möglichk. vor Anf. April) Vorbespr. 23.4., 14 Uhr c.t. Dantestr. 4–6, EG, R s. Aush.

- | | | |
|--------------|---|----------|
| 110013/11010 | KO Doktorandenkolloquium, 2stdg. n.V. | Sellheim |
| 110026/11010 | S al-Mubarrad's Charidjiten-Kapitel, Di 9–11 (Vb 28.4.) | Sellheim |
| 110039/11017 | S Aristotelische Metaphysik in arabischer Überlieferung, II,
2stdg. n.V. | Wernst |
| 110042/11010 | S Arabische Nationalgrammatiker, Do 9–11 (Vb 30.4.) | Sellheim |
| 110055/80045 | Ü Arabische Chrestomathie II, Di Do 9–10 (Vb 28.4.) | Muth |
| 110068/11123 | Ü Einführung in die arab. Philologie II, Mi Fr 9–10 (Vb 29.4.) | Saghir |
| 110071/11010 | S Fariduddin Attar, Do 11–12 (Vb 30.4.) | Sellheim |
| 110084/80060 | K Persisch II (für Stud. der Arabistik), 2stdg. n.V. | Kirchner |
| 110097/11010 | S Chrestomathia Syriaca, 1stdg. n.V. | Sellheim |

TURKOLOGIE

Stud.-Beratung n.V., Dantestr. 4-6, IV. St., R 407, Tel. 798-2859. Vorbespr.: 24.4., 15 Uhr s.t., Dantestr. 4-6, EG, R 3.

110107/11166	K	Türkisch II, Mo Do 8.30-10 (Vb 28.4.)	Melan
110110/11166	K	Türkisch IV, Di 8.30-10 (Vb 29.4.)	Melan
110123/11166	Ü	Türk. Konversation I, Di 10-11 (Vb 29.4.)	Melan
110136/11166	Ü	Türk. Konversation II, Do 10-11 (Vb 8.5.)	Melan
110149/	V	Einführung in die Turkologie II, Di 10-11 (Vb 29.4.)	N. N.
110152/	S	Alttürkische Lektüre II, Di 13-15 (Vb 29.4.)	N. N.
110165/	S	Übersetzungsübungen ins Türkische III, Do 10-12 (Vb 8.5.)	N. N.
110178/	S	Turkologisches Kolloquium, Do 13-15 (Vb 8.5.)	N. N.
110181/	V	Deskriptive Grammatik des Türkeitürkischen II, Di 11-12 (Vb 29.4.)	N. N.

SINOLOGIE

Studienberatung n.V., Dantestr. 4-6, 6. St., Zi 604, Tel.: 798-2852

Grundstudium:

110194/80064	K	Chines. Schriftsprache, II, Di 8.30-10, Do 10-12 (Vb 8.4.)	Behr
110204/11151	K	Chines. Umgangssprache II, Di 8.30-10, Do 14-16 (Vb 9.4.)	Wu
110217/11130	P	Konfuzianische Klassiker II, Mo Mi 9.30-11 (ab 3. Sem.) (Vb 9.4.)	Roetz
110220/11151	K	Chines. Umgangssprache IV, Di Do 12-14 (Vb 9.4.)	Wu

Hauptstudium:

110233/11151	K	Chines. Umgangssprache VI, Do 8.30-10 (Vb 11.4.)	Wu
110246/11151	K	Chines. Umgangssprache VIII, Mi 8.30-10, (Vb 11.4.)	Wu
110259/11151	Ü	Chinesische EDV, Mi 10-12 (Vb 10.4.)	Wu
110262/11130	S	Die tangzeitliche Debatte über die Blutrache (Textlektüre), Mi 13.30-15 (Vb 10.4.)	Roetz
110275/11018	S	Philosophie Laozis, Mo 11-13 (Vb 8.4.)	Chang
110288/11018	S	Chuci, Mi 11-13 (10.4.)	Chang
110291/11018	S	Philolog. Oberseminar für Magistranden (ab 8. Sem.), Mo Mi 13-15 (Pers. Anm.)	Chang
110301/11018	KO	Doktorandenkolloquium, 2stdg. n.V.	Chang

Bei den Veranstaltungen im GS sind Terminänderungen wegen evtl. Schwierigkeiten bei der Raumeinteilung möglich.

JAPANOLOGIE

Vorbespr.: 22.4., 12 Uhr, Dantestr. 4-6, III. St., Zi. 309

Studienberatung: Di 10-12 Uhr, Dantestr. 4-6, Zi. 603, Tel. 798-2853, (G. Woldering)

110314/11154	K	Einführung in das mod. Japanisch II: Grammatik und Übersetzung, Di 14.00-15.30 (Vb 28.4.) (2. Sem.)	Nishida
110327/11154	K	Einf. in d. mod. Japanisch II: Schrift u. Schreiben, Mi 14.00-15.30 (Vb 29.4.) (2. Sem.)	Nishida
110330/11154	K	Einf. in d. mod. Japanisch II: Konversation, Do 14.00-15.30 (Vb 23.4.) (2. Sem.)	Nishida
110343/11154	K	Einf. in d. mod. Japanisch II: Phonetik, Di 13.00-13.45 (Vb 28.4.) (2. Sem.)	Nishida
110356/11154	K	Aktivierungskurs II, Di 9.30-11 (Vb 28.4.) (ab 5. Sem.)	Nishida
110369/11154	Ü	Zeitungslektüre, Fr 10.30-12 (Vb 25.4.) (ab 4. Sem.)	Nishida
110372/11154	K	Landeskunde, Do 10.30-12 (Vb 23.4.) (ab 1. Sem.)	Nishida
110385/11154	AG	Japanische Textverarbeitung, 3stdg. n.V. (ab 5. Sem.)	Nishida
110398/11108	S	Die klassische Waka-Poesie der Heian-Zeit, Di 11.15-12.45 (Vb 28.4.) (ab 5. Sem.)	May

110408/11108	S	Der Autor Endô Shûsaku, Fr 11.15–12.45 (Vb 25.4.) (ab 5. Sem.)	May
110411/11108	P	Systematische Grammatik der klass. japan. Sprache, Di 13.15–14.45 (Vb 28.4.) (ab 4. Sem.)	May
110424/11108	P	Einführung in die japan. Literatur, Fr 13.15–14.45 (Vb 25.4.) (ab 1. Sem.)	May
110437/11108	KO	Doktoranden- und Magistrandenkolloquium, 2stdg., 14tgl. n.V.	May
110440/	Ü	Lektüre moderner Erzählprosa: Akutagawa Ryûnosuke, Fr 15.15–16.45 (Vb 25.4.) (ab 4. Sem.)	Woldering
110453/	P	Systematische Grammatik der mod. japan. Sprache I, Mi 10.15–11.45 (Vb 29.4.) (ab 2. Sem.)	Woldering
110466/	Ü	Einführung in die japan. Kulturgeschichte, 2stdg. n.V. (ab 1. Sem.)	N. N.
111504/	K	Einführung in das Koreanische I, 2stdg. n.V.	N. N.

SÜDOSTASIENWISSENSCHAFTEN

Studienberatung: n.V., Elbinger Str. 1/l., Tel. 798-2853. Vorbespr.: 21.4., 11 Uhr, Elbinger Str. 1/l.

110479/	K	Indonesisch für Fortgeschr., Mo Di Do 17–19; Holzwarth, Nothofer u. Pötter	Gem.-Veranst. Nothofer
110482/11112	V	Geschichte der malaiischen Sprache, Di 10–12	Nothofer
110495/11112	S	z. Vorl. „Geschichte der mal. Sprache“, Do 10–12	Nothofer
110505/11112	S	Sundanesisch I, 2stdg. n.V.	Nothofer
110518/80053	Ü	Chinesen in Südostasien, Mi 15–16.30	Pötter
110521/80053	Ü	Schwangerschaft und Geburt in Südostasien, Do 14–15.30	Pötter
110534/11127	Ü	Indonesische Kurzgeschichten über und von Frauen, Mo 13.30–15	Holzwarth
110547/11127	Ü	Probleme der deutsch-indonesischen Übersetzung, Mo 15–16.30	Holzwarth
110550/11128	K	Thai f. Fortgeschr., Fr 13.30–15	Bernart
110563/11128	Ü	Landeskunde: Thailand, Fr 15–15.45	Bernart
110576/11140	K	Vietnamesisch f. Fortgeschr., 2stdg. n.V.	Le Mong
110589/11140	Ü	Landeskunde: Vietnam, 2stdg. n.V.	Le Mong

INDOGERMANISCHE SPRACHWISSENSCHAFT UND INDOLOGIE

Stud.-Beratung: n.V., Georg-Voigt-Str. 6, Tel. 798-3139 /-2847. Vorbespr.: 24.4., 14 Uhr c.t.

110592/	P	Einführung in die Vergleichende Sprachwissenschaft, 2stdg. n.V.	N. N.
110602/	V	Einführung in das Avestische, 2stdg. n.V.	N. N.
110615/11011	KO	Tocharisch für Examenskandidaten, 2stdg. n.V.	W. Thomas
110628/	P	Sanskrit für Fortgeschrittene, 2stdg. n.V.	N. N.
110631/	S	Altindische Kunstdichtung, 2stdg. n.V.	N. N.
110644/80054	Ü	Hindî-Grammatik, 2stdg. n.V.	Zoller
110657/80054	Ü	Hindî-Literatur, 2stdg. n.V.	Zoller
110660/11040	Ü	Litauisch für Anfänger, 2stdg. n.V.	Natkevičius
110673/11040	Ü	Litauisch für Fortgeschrittene, 1stdg. n.V.	Natkevičius

PHONETIK UND ALLGEMEINE SPRACHWISSENSCHAFT

Verbindl. Vorbespr. (Semestereinführung): Mi 22.4., 15 Uhr c.t., Georg-Voigt-Str. 6, 2. Eing., II. OG.

110686/11048	P	Systematische Phonetik II, Di 14–16 (Vb 28.4.)	Wodarz
110699/11048	P	Experimentalphonetik II, Mi 14–16 (Vb 29.4.) (unt. Mitarb. v. Englert)	Wodarz
110709/11048	Ü	Analyse und Notation lautsprachlichen Materials, Mi 12–14 (Vb 29.4.)	Wodarz
110712/11048	S	Phonetisches Magistrandenseminar, Do 16–18 (Vb 30.4.)	Wodarz

SLAVISCHE PHILOLOGIE

Studienberatung: Gräfstr. 74/I, Magister: B. Harreß, Di 10–11, Zi 116, Staatsexamen: OStR i.H. Th. Weber, Do 12–13, Zi 109a

Vorlesungen:

- 110725/11119 V** Russische Avantgarde (anläßl. der Frankf. Ausstellung), Do 14–16 (Vb 23.4.) (ab 1. Sem.) **Zelinsky**
- 110738/11177 V** Semantičeskie aspekty ruskogo predloženiija, Di Do 13–14 (Vb 21.4.) **Adamec**
- 110741/11142 V+Ü** Grundlagen der Rektions- und Bindungstheorie (am Beispiel der west-/ostslav. Sprachen), Mi 12–13 (Vb 22.4.) (ab 1. Sem.) **Kosta**
- 110754/11159 V+Ü** Südslavische Literaturen im europäischen Kontext – Fortsetzung VII, Mi 10–12 (Vb 22.4.) (ab 5. Sem.) **Živančević**
- 110767/11157 V+Ü** Landeskunde Bulgariens, Di 12–14 (Vb 21.4.) (ab 1. Sem.) **Comati**
- 110770/11157 V+Ü** Moderne bulgarische Literatur, Mo 12–14 (Vb 27.4.) (ab 1. Sem.) **Comati**
- 110783/11019 V+Ü** Übersetzung (Theorie und Praxis) **Geyer**
- 110796/11161 V+Ü** Landeskunde der ČSFR II, Fr 14–16 (Vb 24.4.) (ab 2. Sem.) **Merlau**
- 110806/11155 V+Ü** Geschichte polnischer literarischer Konstruktionen. Ausgewählte Probleme der Poetik (in poln. Sprache), Mo 14–16 (Vb 27.4.) **Szymanis**
- 110819/11155 V+Ü** Strömungen der polnischen Literatur im 19. Jh., Di 12–14 (Vb 21.4.) **Szymanis**
- 110822/11162 V** Westeuropäische Berichte über das Rußland des 16. Jh., Di 16–18 (Vb 28.4.) (ab 1. Sem.) **Burgmann**

Sprachwissenschaftl. Abteilung:

- 110835/11027 S** Probleme der slowenischen Sprachwissenschaft, Di 9–10 (Vb 21.4.) (ab 5. Sem.) **Freidhof**
- 110848/11027 P** Zeichentheorie, Sprechakttheorie, Hörakttheorie, Fr 8–10 (Vb 24.4.) (ab 2. Sem.) **Freidhof**
- 110851/ Ü.** Einführung in die slowenische Sprache I, Di 8–9 (Vb 21.4.) (ab 2. Sem.); Freidhof u. N. N. **Gem.-Veranst. Freidhof**
- 110864/11027 KO** für Mitarbeiter und Doktoranden (s. Aush.) **Freidhof**
- 110877/11027 KO** für Staatsexamenskand. Russisch (Linguistik), (Blockveranst.) – s. Aush. – **Freidhof**
- 110880/11177 S** Transformationell- funktionale Syntax der russischen Sprache, Di 10–12 (Vb 21.4.) (ab 5. Sem.) **Adamec**
- 110893/11177 Ü** Der publizistische Stil im heutigen Tschechischen (Lektüre, Konversation, Interpretation), Do 10–12 (Vb 23.4.) (ab 5. Sem.) **Adamec**
- 110903/11142 S** Translationslinguistik (west-/südslav. Sprachen), Mi 10–12 (Vb 22.4.) (ab 5. Sem.) **Kosta**
- 110916/11142 P** Einführung in die vergleichende Grammatik der slavischen Sprachen, Mi 14–16 (Vb 22.4.) (ab 1. Sem.) **Kosta**
- 110929/80055 Ü** Einführung in die Übersetzung russischer Fachtexte, Mi 9–10 (Vb 22.4.) (ab 3. Sem.) **Schindler**
- 110932/80055 Ü** Sprichwörter – Ausdruck der Volksweisheit?, Mi 14–16 (Vb 22.4.) (ab 5. Sem.) **Schindler**
- 110945/11079 P** Nachbereitende Veranst. zum Schulpraktikum, Mo 10–12, 14tgl. (Vb 27.4.) **Th. Weber**

Literaturwissenschaftl. Abteilung:

- 110958/11119 S** Puškins „Evgenij Onegin“, Do 16–18 (Vb 23.4.) (ab 5. Sem.) **Zelinsky**
- 110961/11119 Ü** Russische Avantgarde. Übungen vor den Originalen in der Ausstellung, Blockveranst., 14tgl., 4stdg. n.V. **Zelinsky**
- 110974/11119 KO** für Staatsexamenskand., Di 14–16 (Vb 21.4.) **Zelinsky**
- 110987/11159 S** Literarische Wechelseitigkeit in der Südslavia, Do 10–12 (Vb 23.4.) (ab 5. Sem.) **Živančević**

110990/11155 S	Polnisches Drama der Romantik (Interpretationen), Di 14–16 (Vb 21.4.) (ab 5. Sem.)	Szymanis Langer
111009/11088 S	Tschechische Romantik, Mi 10–12 (Vb 22.4.) (ab 5. Sem.)	
111012/11173 P	Sowjetische Erzählerinnen der Gegenwart, Di 14–16 (Vb 21.4.) (ab 1. Sem.)	Harreß
111025/11157 P	Die Entwicklung der bulgarischen Literatur der Gegenwart (1986–1992), Do 12–14 (Vb 23.4.) (ab 1. Sem.)	Comati
Kurse und praktische Übungen:		
111038/11079 K	Russisch I (für Philologen), Mo–Do 8–10 (Vb 21.4.) (ab 1. Sem.)	Th. Weber
111041/11163 K	Russisch II (für Philologen), Mo–Do 10–12 (Vb 21.4.) (ab 2. Sem.)	Otto
111054/11079 K	Russisch III (für Philologen), Di Do 10–12 (Vb 21.4.) (ab 3. Sem.)	Th. Weber
111067/11163 K	Russisch IV (für Philologen), Mo Mi 12–14 (Vb 22.4.) (ab 4. Sem.)	Otto
111070/11079 Ü	Abfassen wiss. Essays in russischer Sprache, Mo 10–14, 14tgl. (Vb 27.4.) (ab 5. Sem.)	Th. Weber
111083/11079 Ü	N. O. Losskij, Charakter russkogo naroda, Mi 10–12 (Vb 22.4.) (ab 4. Sem.)	Th. Weber
111096/11157 K	Russisch I (für Nichtphilologen), Mo 16–19 (Vb 27.4.) (ab 1. Sem.)	Comati
111106/11157 K	Russisch III (für Nichtphilologen), Do 16–19 (Vb 23.4.) (ab 3. Sem.)	Comati
111119/11019 K	Russische Konversation I, Mo 10–12 (Vb 27.4.)	Geyer
111122/11019 K	Russische Konversation II, Di 10–12 (Vb 21.4.)	Geyer
111135/11019 K	Russische Konversation III, Mi 10–12 (Vb 22.4.)	Geyer
111148/11019 K	Russische Konversation IV, Do 10–12 (Vb 23.4.)	Geyer
111151/11019 K	Gestik, Mimik, Intonation als semantische Mittel, Mi 12–14 (Vb 22.4.)	Geyer
111164/11019 K	Unpersönliche Konstruktionen, Do 12–14 (Vb 23.4.)	Geyer
111177/11019 K	Autorenlieder, Di 14–16 (Vb 21.4.)	Geyer
111180/11019 K	Massenmedien, Mo 18–20 (Vb 27.4.)	Geyer
111193/11019 K	Analytisches Lesen, Mo 12–14 (Vb 27.4.)	Geyer
111203/11170 K	Publizistische Fachtexte, insbes. zur ökonomischen Entwicklung Rußlands und der Sowjetunion (in russ. Sprache), Fr 14–16 (Vb 24.4.) (ab 4. Sem.)	Mojaeva- Hähnlein
111216/11155 K	Polnisch I, Di 10–12 (Vb 21.4.) (ab 1. Sem.)	Szymanis
111229/11155 K	Polnisch II, Mo 8–10 (Vb 27.4.) (ab 2. Sem.)	Szymanis
111232/11155 K	Polnisch III, Mo 12–14 (Vb 27.4.) (ab 3. Sem.)	Szymanis
111245/11155 K	Polnisch IV, Mo 10–12 (Vb 27.4.) (ab 4. Sem.)	Szymanis
111258/11172 K	Besonderheiten der polnischen Grammatik, 2stdg. n. V. (ab 4. Sem.)	Malesa
111261/11159 K	Serbokroatisch für Nichtslavisten (Einführung), Mo 8–10 (Vb 27.4.)	Živančević
111274/11159 K	Serbokroatisch I, Mo Di 12–14 (Vb 21.4.) (ab 1. Sem.)	Živančević
111287/11159 K	Serbokroatisch II, Mo 10–12 (Vb 27.4.) (ab 2. Sem.)	Živančević
111290/11159 K	Serbokroatisch III, Mi 12–14 (Vb 22.4.) (ab 3. Sem.)	Živančević
111300/11159 K	Serbokroatisch IV, Do 12–14 (Vb 23.4.) (ab 4. Sem.)	Živančević
111313/11157 K	Bulgarisch I, Di 10–12 (Vb 21.4.) (ab 1. Sem.)	Comati
111326/11157 K	Bulgarisch II, Mo 10–12 (Vb 27.4.) (ab 2. Sem.)	Comati
111339/11157 K	Bulgarisch III, Do 10–12 (Vb 23.4.) (ab 3. Sem.)	Comati
111342/11161 K	Tschechisch II, Di Fr 10–12 (Vb 21.4.) (ab 2. Sem.)	Merlau
111355/11161 K	Tschechisch IV, Di Fr 12–14 (Vb 21.4.) (ab 4. Sem.)	Merlau

JUDAISTIK

Auskunft: Dantestr. 4–6/IV, Zi 402, Tel. 798-2677, Studienberatung: n. V. Vorbespr.: 22.4. um 12.00 Uhr, R 410.

111368/	P Vom traditionellen Lernen zur Wissenschaft. Die Anfänge der „Wissenschaft des Judentums“ im 19. Jh., Di 14–16	N. N.
---------	---	-------

111371/	P	Einführung in die rabbinische Literatur II, Mi 13.30–15	N. N.
111384/	S	Der Seder Tanna' im wa-Amora' im und die Anfänge rabbinischer Talmudeinleitungen, Di 10–12	N: N. N. N.
111397/	S	Frühe Avot-Kommentare, Mi 10–12	Grözinger
111407/11071	K	Hebräisch Grundkurs II, Mo 14–16, Do 12–14	Grözinger
111410/11071	Ü	Hebräische Texte des Mittelalters II, Do 16–18, 18–20	Grözinger
111423/11071	V	Grundformen jüdischen Denkens II, Mo 11–12	Grözinger
111436/11071	S	Chasidut Aschkenas II, Mo 12–14	Grözinger
111449/11071	S	Die aschkenasische Volkserzählung zwischen Deutschland und ‚Polen‘ II, Do 10–12	Grözinger Tilly
111452/11145	P	Haggada shel Pessach. Die Pessach-Erzählung, 2stdg. n.V.	Wiesner
111465/11062	Ü	Jüdisch-spanische Sprache und Kultur, ausgewählte Texte, 2stdg. n.V.	Alexander-Ihme
111478/11132	K	Jiddisch II, 2stdg. n.V.	
111481/80061	Ü	Geschichtsdarstellung in der Apokalyptik – ausgewählte Texte, 2stdg. n.V.	Renner
111494/11178	P	Einführung in die rabbinische Homilie, 2stdg. n.V.	Lenhard

BRITISH BOOKSHOP

The widest selection of British books in Frankfurt. We specialize in books on English/American literary criticism, history, sociology, economics and philosophy. Special reduction for bulk orders. Books not in stock are available by order at no extra charge.

Come and visit us, we're only 2 minutes from the Hauptwache.

The British Bookshop GmbH
Börsenstraße 17
D-6000 Frankfurt/Main 1
Tel. (0 69) 28 04 92

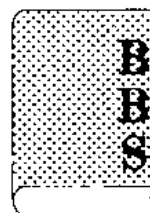

FACHBEREICH 12: MATHEMATIK

Stud.-Beratung: Robert-Mayer-Str. 6-10: Dr. Abramenko, Di 11-12, Zi 208; M. Kaib, Fr 11-12, Zi 707; Dr. Kohlenbach, Di 10-12, Zi 817; Prof. Dr. Metzler, n.V., Zi 211; I. Rudolf, Mi 11-12, Zi 103; R. Tschiersch, Do 10-12, Zi 819. Gräfstr. 39: Dr. S. Helbig, Di 12-14. Für Lehramtskand. L1 und L2: Dr. Grathwohl, Mi 10.30-11.30, Senckenberganlage 11, Tel. 7 98-35 39 oder 7 98-23 94, -23 95, -33 32. Orientierungsveranst. für Studienanfänger (Diplom u. L3): 13., 14. und 15.4., Beginn am 13.4., 10 Uhr, in Hörsaal H2, Hörsaalgeb. Gräfstraße.

STUDIENGÄNGE DIPLOM IN MATHEMATIK; LEHRAMT AN GYMNASIEN (L3)

Vorlesungen und Übungen:

120016/12113 V	Lineare Algebra I, Mo Do 8-10 (Vb 23.4.) (1. Sem.)	Bieri
120029/12113 Ü	z. Vorl., 2stdg. n. V. (1. Sem.)	Bieri
120032/12100 V	Analysis I, Di Mi Fr 8-10 (Vb 21.4.) (1. Sem.)	Constantinescu
120045/12100 Ü	z. Vorl., 2stdg. n. V. (1. Sem.)	Constantinescu
120058/12093 V	Analysis II, Di Fr 8-10 (Vb 21.4.) (2. Sem.)	Bliedtner
120061/12093 Ü	z. Vorl., 2stdg. n. V. (2. Sem.)	Bliedtner
120074/	V Elementare Stochastik, Di Fr 10-12 (Vb 21.4.) (ab 2. Sem.)	N. N.
120087/	Ü z. Vorl., 2stdg. n. V.	N. N.
120090/12018 V	Diskrete Mathematik, Mi Fr 8-10 (Vb 24.4.) (ab 2. Sem.)	Schnorr
120100/12018 Ü	z. Vorl., 2stdg. n. V. (ab 2. Sem.)	Schnorr
120113/12092 V	Lineare Algebra II, Mo Do 8-10 (Vb 23.4.) (2. Sem.)	Sieveking
120126/12092 Ü	z. Vorl., 2stdg. n. V. (2. Sem.)	Sieveking
120139/12083 V	Algebra und Zahlentheorie II, Mo Do 10-12 (Vb 23.4.) (ab 3. Sem.)	Behr
120142/12083 Ü+P	z. Vorl., 2stdg. n. V. (ab 3. Sem.)	Behr
120155/12030 V	Differenzenapproximation partieller Differentialgleichungen, Mo Do 10-12 (Vb 23.4.) (ab 3. Sem.)	K. H. Müller
120168/12019 V	Integrationstheorie, Mi 10-12 (Vb 22.4.) (ab 3. Sem.)	Schwarz
120171/12008 V	Flächen und ebene diskontinuierliche Gruppen, Di Fr 8-10 (Vb 21.4.) (ab 4. Sem.)	Burde
120184/12069 V	Siebmethoden in der Zahlentheorie, Do 16-18 (Vb 23.4.) (ab 4. Sem.)	Heppner
120197/12144 V	Einführung in Vektorrechner und parallele Numerik, Mi 10-12 (Vb 22.4.) (ab 4. Sem.)	Kurz
120207/12144 Ü	Prakt. Übungen z. Vorl., 1stdg. n. V. (ab 4. Sem.)	Kurz
120210/12021 V	Analysis IV (Einführung in die Funktionalanalysis), Di Fr 8-10 (Vb 24.4.) (math. ab 4. Sem.)	Weidmann
120223/12021 Ü	z. Vorl., 2stdg. n. V. (math. ab 4. Sem.)	Weidmann
120236/12005 V	Algebraische Topologie, Mo Do 8-10 (Vb 23.4.) (ab 5. Sem.)	F. W. Bauer
120249/12107 V	Partielle Differentialgleichungen II, Di Fr 8-10 (Vb 21.4.) (5. Sem.)	Baumeister
120252/12010 V	Kleinste Quadrate, Gaußsche Vektoren u. asymptotische Normalität, Di Fr 10-12 (Vb 21.4.) (ab 5. Sem.)	Dinges
120265/12010 Ü	z. Vorl., 2stdg. n. V.	Dinges
120278/12026 V	Mikrocomputer im Mathematikunterricht, Mi 14-16 (Vb 22.4.) (ab 5. Sem.)	Hainer
120281/12143 V	Potentialtheorie dynamischer Systeme, Di 14-16 (Vb 21.4.) (ab 5. Sem.)	Hmissi
120294/12117 V	Elementare Statistik, Mo Do 10-12 (Vb 23.4.) (ab 5. Sem.)	Kersting
120304/12117 Ü	z. Vorl., 2stdg. n. V.	Kersting
120317/12016 V	Nichtlineare Funktionalanalysis, Mo Do 8-10 (Vb 23.4.) (ab 5. Sem.)	Reichert-Hahn
120320/12019 V	Zahlentheoretische Funktionen, Di Fr 14-16 (Vb 24.4.) (ab 5. Sem.)	Schwarz

120333/12112 V	Vektorbündel (mit Anwendungen in der Mathematischen Physik), Di Fr 10–12 (Vb 21.4.) (ab 6. Sem.)	de Groote
Praktika und Kurse:		
120346/	PR Statist. Praktikum, Di Fr 12.30–14 (Vb 21.4.) (3. Sem.); Sieveking u. N. N. (unt. Mitarb. v. Ferebee)	Gem.-Veranst. Geiß
120359/12062 PR	Nachbereitung zum Schulpraktikum, Mo 14–16 (Vb 27.4.)	
120362/12144 K	Einführung in das Arbeiten mit Arbeitsplatzrechnern, Fr 13–15 (Vb 24.4.) (alle Sem.)	Kurz Kurz
120375/12144 Ü	Prakt. Übungen z. Kurs, 2stdg. n. V. (alle Sem.)	
Proseminare, Seminare, Arbeitsgemeinschaften u. Kolloquia:		
120388/12046 P	Funktionalanalysis, 2stdg. n. V. (4. Sem.)	Adasch
120391/12005 P	Lektüre mathem. Arbeiten, 2stdg. n. V.	F. W. Bauer
120401/12093 P	über Analysis, 2stdg. n. V. (Vb n. V.) (2. Sem.)	Bliedtner
120414/12008 P	Lektüre mathem. Arbeiten, 2stdg. n. V. (ab 3. Sem.)	Burde
120427/12030 P	Lektüre mathem. Arbeiten, 2stdg. n. V. (Vb 23.4.) (ab 3. Sem.)	K. H. Müller
120436/12016 P	über Analysis, Fr 14–16 (Vb 24.4.) (ab 2. Sem.)	Reichert-Hahn
120443/12018 P	Gitterbasenreduktion mit Anwendungen, Fr 14–16 (Vb 24.4.) (ab 4. Sem.)	Schnorr
120456/12046 S	Funktionalanalysis, Di 14–16 (Vb 21.4.) (5. Sem.)	Adasch
120469/12046 S	S1-Seminar, Mi 14–16	Adasch
120472/12005 S	Mathematisches Seminar, Mo 10–12 (Vb 27.4.)	F. W. Bauer
120485/	S über Analysis, 2stdg. n. V. (5. Sem.); Baumeister u. Sieveking	Gem.-Veranst.
120498/12113 S	über Gruppentheorie, Do 14–16 (Vb n. V.) (ab 5. Sem.)	Bieri
120508/12080 S	über Lineare Optimierung	Brosowski
120511/12008 S	Topologisches Seminar, Fr 14–16 (Vb 24.4.) (ab 5. Sem.)	Burde
120524/12010 S	S-1 Seminar Stochastik, Do 10–12 (Vb 23.4.)	Dinges
120537/12112 S	Mathematisches Seminar (Atiyah-Singersches Indextheorem), Di Fr 14–16 (Vb 21.4.) (ab 6. Sem.)	de Groote
120540/12117 S	Irrfahrten, Fr 14–16 (Vb 24.4.) (ab 5. Sem.)	Kersting
120553/12015 S	Mathematisches Seminar, Di 12–14 (Vb 21.4.) (ab 6. Sem.)	Kulze
120566/	S „Numerik auf Vektorrechnern“, Do 15–17 (Vb 23.4.) (ab 5. Sem.); Kurz u. K. H. Müller	Gem.-Veranst.
120579/12016 S	über Funktionalanalysis, Mi 14–16 (Vb 22.4.) (ab 5. Sem.)	Reichert-Hahn
120582/12016 S	für Diplomanden und Staatsexamenskand., Do 14–16 (Vb 23.4.) (ab 9. Sem.)	Reichert-Hahn
120595/12018 S	Komplexitätstheorie und Kryptographie, Mi 14–16	Schnorr
120605/12019 S	über Funktionentheorie, Di 16.00–17.30 (Vb 28.4.) (ab 5. Sem.)	Schwarz
120618/12021 S	Mathematisches Seminar, Di 16–18 (Vb 21.4.) (math. ab 6. Sem.) (unt. Mitarb. v. Brasche u. Stollmann)	Weidmann
120621/12046 AG	Topologische Vektorräume, Di 16–18 (Vb 21.4.) (Dipl.)	Adasch
120634/12005 AG	f. Diplomanden u. Doktoranden, 3stdg. n. V.	F. W. Bauer
120647/	AG Differentialgleichungen, Do 14–16 (Vb n. V.); Baumeister, Bliedtner u. Sieveking	Gem.-Veranst.
120650/12083 AG	Algebra, Mi 10–12 (Vb 22.4.) (ab 7. Sem.)	Behr
120663/12113 AG	f. Examenskandidaten, 2stdg. n. V. (Vb n. V.) (ab 5. Sem.)	Bieri
120676/	AG Algebra u. Topologie, 2stdg. n. V. (Vb n. V.) (ab 7. Sem.); Bieri u. Burde	Gem.-Veranst.
120689/	AG f. Diplomanden, Mi 10–12 (n. bes. Ank.); Dinges u. Kersting	Gem.-Veranst.
120692/12112 AG	f. Diplomanden u. Doktoranden, 2stdg. n. V. (ab 6. Sem.)	de Groote
120702/	AG Mathematische Informatik, Mi 16–18 (Vb 22.4.) (ab 5. Sem.); de Groote, Schnorr u. Sieveking	Gem.-Veranst.
120715/12030 AG	Anleitung zu wiss. Arbeiten, 2stdg. n. V. (Vb 23.4.) (ab 7. Sem.)	K. H. Müller
120728/	KO über Statistik (zus. mit Univ. Heidelberg u. SFB 123), Do 16–18 (n. bes. Ank.); Dinges u. Kersting	Gem.-Veranst.
120731/	KO Mathematisches Kolloquium, Fr 16–19 (n. bes. Ank.); Dozenten d. Mathematik	Gem.-Veranst.

STUDIENGÄNGE DIPLOM IN INFORMATIK UND PHYSIK

Informatik:

120016/12113 V	Lineare Algebra I, Mo Do 8–10 (Vb 23.4.) (1. Sem.)	Bieri
120029/12113 Ü	z. Vorl., 2stdg. n. V. (1. Sem.)	Bieri
120032/12100 V	Analysis I, Di Mi Fr 8–10 (Vb 21.4.) (1. Sem.)	Constantinescu
120045/12100 Ü	z. Vorl., 2stdg. n. V. (1. Sem.)	Constantinescu
120744/12080 V	Mathematik f. Informatiker, Di Do 14–16 (Vb 21.4.) (1. Sem.)	Brosowski
120757/12080 Ü	z. Vorl., 2stdg. n. V. (1. Sem.)	Brosowski
120074/ V	Elementare Stochastik, Di Fr 10–12 (Vb 21.4.) (ab 2. Sem.)	N. N.
120087/ Ü	z. Vorl., 2stdg. n. V. (ab 2. Sem.)	N. N.

Physik:

120760/12015 V	Mathematik für Physiker II, Di Fr 8–10 (Vb 21.4.) (2. Sem.)	Kulze
120773/12015 Ü	z. Vorl., 2stdg. n. V. (2. Sem.)	Kulze
120786/12046 V	Mathematik für Physiker IV, Di Fr 8–10 (Vb 21.4.) (4. Sem.)	Adasch
120799/12046 Ü	z. Vorl., 2stdg. n. V. (4. Sem.)	Adasch

Für Hörer verschiedener Fachbereiche:

120809/12026 V	Mathematik für Biologen (obligatorisch für Dipl.-Biol.), Mi 8–10 (Vb 22.4.) (2. Sem.)	Hainer
120812/12026 Ü	z. Vorl., Parallelgruppen (obligatorisch für Dipl.-Biol.), Mo 12–13, 13–14 (Vb 27.4.) (2. Sem.)	Hainer
120197/12144 V	Einführung in Vektorrechner und parallele Numerik, Mi 10–12 (Vb 22.4.) (ab 4. Sem.)	Kurz
120207/12144 Ü	Prakt. Übungen z. Vorl., 1stdg. n. V. (ab 4. Sem.)	Kurz

STUDIENGÄNGE FÜR LEHRÄMTER AN GRUND-, HAUPT-, REAL- UND SONDERSCHULEN

(Fachwiss. und fachdidakt. Veranst.); H: nur f. Stud. m. Wahlfach Mathematik (vormals „Hauptfach“ genannt), E: nur f. Stud. m. Wahlfach Didaktik d. Grundstufeninhalte Mathematik (vormals „Ergänzungsfach“ genannt).

Betr.: Vermerk „Pers. Anmeldung“: Bitte in den Sekretariaten d. Inst. nachfragen!

Pflichtveranstaltungen ohne pers. Anmeldung:

120825/12045 V	Mathematik II, Mi 10–12, Fr 8–10 (Vb 22.4.) (1./2. Sem.) (H)	Engel
120838/12045 Ü	z. Vorl., 2stdg. n. V.	Engel
120841/12076 V	Grundlagen d. Mathematikunterricht. i. d. Primarstufe II, Fr 8–10 (Vb 24.4.) (2. Sem.) (E)	Borges
120854/12076 Ü	z. Vorl., 1stdg.	Borges
120867/12067 V	Didaktik d. Mathematik i. d. Sek.-St. I, Fr 10–12 (Vb 24.4.) (ab 2. Sem.) (H)	Güting
120879/12076 V	Didaktik d. Mathematik i. d. Primarstufe, Fr 10–12 (Vb 24.4.) (2. Sem.) (H)	Borges
120883/12072 V	Mathematik IV, Mo Mi 8–10 (Vb 22.4.) (4. Sem.) (H)	Homagk
120896/12072 Ü	z. Vorl. 120883, 2stdg. n. V.	Homagk
120906/12045 V	Didaktik d. Geometrie, Mo 10–12 (Vb 27.4.) (4. Sem.) (H)	Engel
120919/12045 Ü	z. Vorl., 2stdg. n. V.	Engel
120922/12067 V	Mathematikunterricht. i. d. Primarstufe II, Mi 8–10 (Vb 22.4.) (4. Sem.) (E)	Güting
120935/12067 Ü	z. Vorl., n. V.	Güting

Wahlpflichtveranstaltungen mit pers. Anmeldung:

- 120948/12119 Ü Schulprakt. Übung m. Unterrichtsvers. i. d. Grundschule, n. V.
(ab 3. Sem.) (E/H)
- 120951/12137 Ü dto.
- 120964/90240 Ü dto.
- 120977/90240 Ü dto.
- 120980/12137 Ü dto.
- 120993/80052 Ü dto.
- 121002/80052 Ü dto.
- 121015/12010 S S1-Seminar – Stochastik –, Do 10–12 (Vb 23.4.)
- 121028/12072 S S1-Seminar, Mi 10–12 (Vb 22.4.) (ab 4. Sem.)
- 121031/ S S1-Seminar
- 121044/12076 S Hauptseminar, Mi 8–10 (Vb 22.4.) (ab 5. Sem.) (E)
- 121057/12076 S Hauptseminar, Mi 10–12 (Vb 22.4.) (ab 5. Sem.) (E)
- 121060/12067 S Hauptseminar, Do 10–12 (Vb 23.4.) (E)
- 121073/12045 S Hauptseminar, Di 8–10 (Vb 21.4.) (H)
- 121086/12045 S Hauptseminar, Do 8–10 (Vb 23.4.) (H)
- 121099/12067 S ü. neuere Unterrichtsgebiete, Fr 13–15 (Vb 24.4.) (5. Sem.) (H)
- 121112/12145 S ü. neuere Unterrichtsgebiete, Di 12–14 (Vb 21.4.) (5. Sem.) (H)

Dotzauer
Espenhahn
Klatte
Klatte
Schnaak
Wolf
Wolf
Dinges
Homagk
N. N.
Borges
Borges
Güting
Engel
Engel
Güting
Rosebrock

Schulpraktika für L1/L2/L3 u. L5:

- 121125/12088 PR Praktikumsvorbereitung, Mi 14–16
- 121138/12076 PR Praktikumsnachbereitung, Do 16–18 (Vb 23.4.)
- 120359/12062 PR Praktikumsnachbereitung, Mo 14–16 (Vb 27.4.)
- 121141/12067 PR Praktikumsnachbereitung, Do 12–14 (Vb 23.4.)
- 121154/12139 PR Praktikumsnachbereitung, Mi 12–14 (Vb 23.4.)
- 121167/90240 PR Praktikumsnachbereitung (ab 5. Sem.)
- 121170/80052 PR Praktikumsnachbereitung (ab 5. Sem.)

Grathwohl
Borges
Geiß
Güting
Keune
Klatte
Wolf

Pflichtveranstaltung ist wünschenswert für alle Sonderschullehrer mit Ausnahme der Studenten mit Wahlfach (WF) Mathematik

- 121183/ S Didaktik d. Mathematik an Sonderschulen in Integrations-
u. Fördereinrichtungen, Fr 14–18, 14tgl. (Vb 24.4);
Homagk u. Strathmann
- 121196/12072 S Didaktik d. Mathematik an Sonderschulen in Integrations-
u. Fördereinrichtungen

Gem.-Veranst.
Homagk

Wer nicht kann,
was er will,
muß wollen,
was er kann.

(L. da Vinci)



Wir wollen
Ihnen helfen
und wir können
es auch!

UNIVERSITÄTS-BUCHHANDLUNG
BLAZEK & BERGMANN

GOETHESTRASSE 1 · D-6000 FRANKFURT/M. 1 · ☎ (069) 28 86 48 · FAX (069) 28 36 84

Unternehmen des Leica-Konzerns freuen sich auf den Dialog mit Ingenieuren, Informatikern, Wirtschaftsingenieuren und Physikern.

*Die Unternehmen des Leica-Konzerns engagieren sich für
opto-elektronisch-feinmechanische Problemlösungen inklusive Software zur Sichtbarmachung,
Messung und Vermessung, Analyse und Registrierung von Objekten und Strukturen.*

*Herausforderungen in Entwicklung, Software, Fertigungsplanung/-steuerung,
Qualitätssicherung, Produktmanagement/Vertrieb, Logistik und Technischem Service.
Wir vertreten in der Personalbetreuung die*

Leica Mikroskopie und Systeme GmbH.

*Diese Konzerngesellschaft entwickelt, fertigt und vertreibt Komponenten
und Geräte der Mikroskopie sowie optoelektronische Meß- und Inspektionssysteme
für die Halbleiterindustrie.*

*Anwendungsgebiete: freie und angewandte Forschung und Lehre,
die Biotechnik, Medizin, Fertigung, Qualitätssicherung, Werkstoffkunde.*

**Kontakte und Information
durch die Personalreferenten
der Leica Industrieverwaltung GmbH**

**Postfach 20 20
6330 Wetzlar 1
Telefon (0 64 41) 29-33 33**

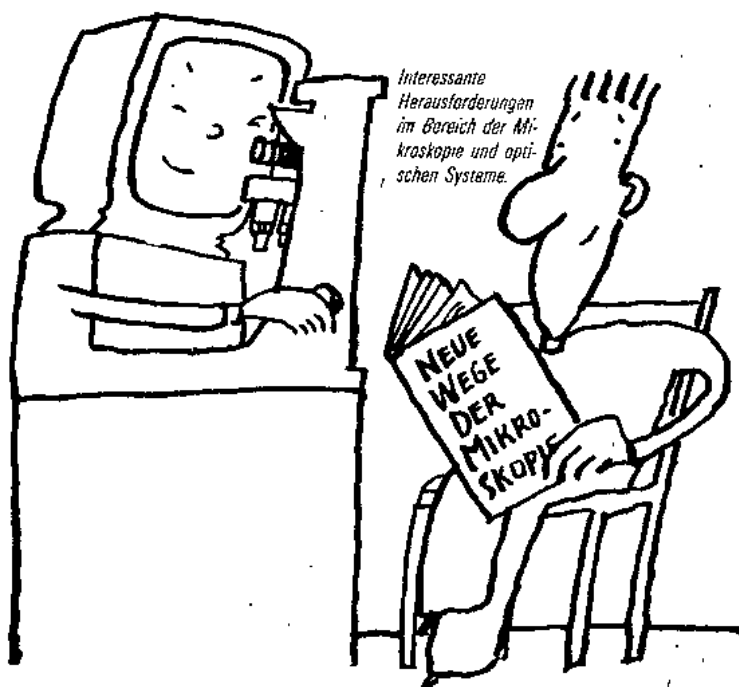

Leica

FACHBEREICH 13: PHYSIK

Stud. Beratung: Stud.-Ziel Dipl. u. Lehramt an Gymnasien: Dr. Aßmus, Dr. F. Ritter, beide Physikal. Inst. Robert-Mayer-Str. 2-4, II. St., Osttreppe, Tel. 7 98-31 44, Mo 11-11.30, Fr 15-15.30 Uhr u. n.V.; Lehramt an Grund-, Haupt und Realschulen: Dr. H. Wiesner, Inst. für Didaktik der Physik, Gräfstr. 39, part.; Tel. 7 98-29 68, n.V.

Die Teilnehmerkreise f. die einzelnen Veransth. sind (unverbindlich) durch die folgenden Buchstaben gekennzeichnet: A Diplomphysiker, B Stud. d. Lehramtes an Gymnasien (L3), C Stud. d. Lehramtes an Grund-, Haupt- u. Realschulen (L1 und L2), D Diplom-Máth., E Pharmazeuten, F andere naturwiss. Fächer.

Ein komm. Vorl.-Verz. ist zu Semesterbeginn im Dekanat u. bei den Studienberatern erhältlich.
Physik f. Mediziner u. Zahnmediziner: s.d. entspr. Ankündigungen im Fb 19, S. 139, 140 u. 148.

GRUNDSTUDIUM

Orientierungsveranstaltung und Brückenkurs:

- 130019/13102 V** Orientierungsveranst. für Studienanfänger in Physik, 21.4., 14 Uhr c.t. im Lorenzhörsaal des Physikal. Inst. Rob.-Mayer-Str. 2-4, 2. St. Aßmus
- 130022/13195 V** Brückenkurs für Studienanfänger Physik, Mo Do 15-17 (Vb 23.4.) Sixl

Vorlesungen, Übungen und Seminare:

- 130035/13015 V** Einführung in die Physik, Teil II (Materie und Strahlung) A, B, D, Mo Di Mi Do 10-11 (Vb 21.4.) (2. Sem.) Martienssen
- 130048/13015 Ü** Übungen z. Vorl. A, B, D, Fr 10-12 od. 14-16 (Vb 24.4.) (2. Sem.) (12 Parallelkurse) (Anm. s. Aush.) Martienssen
- 130051/13015 Ü** Ferienübung z. Vorl. A, B, D, Sa 9-12 (Vb s. Aush.) Martienssen
- 130064/13151 V** Einführung in die Physik, Teil II für Stud. der Naturwiss. und Pharmazie, E, F, Mo Di Do 11-12 (Vb 21.4.) (2. Sem.) Grill
- 130077/13151 Ü** Übungen z. Vorl. E, F (6 Parallelkurse) (n.V.) Grill
- 130080/13010 V** Theoretische Physik II: Mechanik II A, B, D, F, Mo Di Do Fr 12-13 Greiner
- 130093/13010 Ü** Theoretikum z. Vorl. A, D, F, 3stdg. n.V. Greiner
- 130103/13144 V** Math. Grundlagen der Theoret. Physik Teil II, 2stdg. n.V. Müller-Nehler
- 130116/13070 V** Theoret. Physik IV: Quantenmechanik I, A, B, D, F, Mo Di Do Fr 12-13 Dreizler
- 130129/13070 Ü** Theoretikum z. Vorl., A, D, F, 3stdg. n.V. Dreizler
- 130132/13114 Ü** Theoretikum für Lehramtskandidaten z. Vorl. B, 3stdg. n.V. U.E. Schröder
- 130145/ V** Theoretische Physik mit dem PC, 3stdg. n.V. N.N.
- 130158/ Ü** dazu 2stdg. n.V. N.N.
- 130161/ V** Neuere Ergebnisse der Teilchenphysik N.N.
- 130174/13192 V** Ergänzungen zur Elektrodynamik, 2stdg. n.V. Henne
- 130187/13111 V+E** Einführung in die Struktur der Materie: Kernphysik (m. Exkursion), Mi 8.30-10 (Vb 22.4.) (ab 4. Sem.) Bethge
- 130190/13111 Ü** dazu Ergänzungen und Übungen, Mo 11-12 Bethge
- 130200/13056 V** Einführung in die Stuktur der Materie: Festkörperphysik, A, B, D, F, Mi 10-12 (Vb 22.4.) (ab 4. Sem.) Mohler
- 130213/13046 V** Ergänzungen zum 6-stdg. Phys. Praktikum, Teil II, Elektrizitätslehre, A, B, F, Do 13-14 (Vb n.V.) (2.-4. Sem.) A. Schaarschmidt
- 130226/13161 V** Physikal. und Elektrotechn. Grundlagen für Informatiker, I+II, Mo 16-18, Do 14-17 (Vb 23.4.) (2. Sem.) Lacroix
- 130239/13044 V** Elektronische Schaltungen, A, B, C, F, Di 15-16 o. n.V. (Vb 28.4.) (ab 4. Sem.) Kummer
- 130242/13069 V** Elektronik II: Digitale Impulstechnik, Di 13-15 (Vb 21.4.) (ab 4. Sem.) Th. Elze
- S** zum Elektronik-Praktikum für Physiker, (Vb 24.4.);
- 130255/13044** Teil A: Analog-Elektronik Fr 13-14, Kummer

130268/13069	Teil B: Digital-Elektronik Fr 13.30–14.30	Th. Elze
	S zum Elektronik-Praktikum für Informatiker,	
130271/13044	Teil A: Do 13.30 bis 14.30,	Kummer
130284/13198	Teil B: Do 13.30 bis 14.30	Ströbele
	S zu den Parallelkursen,	
130297/13044	Teil A: Di 13.30 bis 14.30,	Kummer
130307/13198	Teil B: Di 13.30 bis 14.30 (bei Bedarf) (Vb 21.4.)	Ströbele
130310/13046	V Atomphysik für Stud. des Lehramtes an Haupt- und Realschulen (L2), C, Mo 14–16 (Vb 27.4.) (4. Sem.)	A. Schaarschmidt
130323/13046	Ü Übungen zur Atomphysik für Stud. des Lehramtes an Haupt- und Realschulen (L2) C, 1stdg. n.V. (4. Sem.)	A. Schaarschmidt
130336/13026	V Grundkurs Physik II, C, Di Do 12–14, Mi 12–13 (Vb 22.4.) (1. Sem.)	Weltner
130349/13026	V Didaktik der Physik, C; Mi 13–14 (Vb 22.4.)	Weltner
130352/13026	V Grundkurs Physik IV, G, Mo 12–14 (Vb 27.4.)	Weltner
130365/13043	S Fachmethodik des Physikunterrichts II, C, Mi 10–12 o. n.V. (Vb 22.4.)	Brauner
130378/90251	PR Nachbereitung zum Blockpraktikum für Stud. L3, B, n.V. (1. Vorlesungswoche)	Zwiorek
130381/90251	PR Nachbereitung zum Blockpraktikum für Stud. L2, C, n.V. (1. Vorlesungswoche)	Zwiorek

Praktika:

Anmeldung zu allen Physikal. Praktika durch Listeneintragung in der Zeit vom 13., 7.00, bis 22. April, 12.00 Uhr, in der Eingangshalle des Gebäudes Robert-Mayer-Str. 2–4; dort auch weitere Hinweise. Die Kurse finden entsprechend dem jeweiligen Bedarf statt.

Teil I: Mechanik, Wärmelehre, Optik; Teil II: Elektrizitätslehre.

130394/13127	PR Physikal. Praktikum, 6stdg., Teil I, A, B, D, F; Mo Do 14–17 (ab 2. Sem.) (unt. Mitarb. von Bruls)	Lüthi
130404/	PR Physikal. Praktikum, 6stdg., Teil II, A, B, D, F; a) Mo Do 14–17 b) Di Fr 14–17 (ab 2. Sem.); R. Becker u. A. Schaarschmidt	Gem.-Veranst.
130417/13151	PR Physikal. Praktikum, 4stdg., Teil I, D, F; a) Di 8–12, b) Di 13–17, c) Mi 8–12, d) Mi 13–17, e) Fr 8–12, f) Fr 13–17 (ab 2. Sem.) (unter Mitarb. von Bruls)	Grill
130420/	PR Physikal. Praktikum, 4stdg., Teil II, D, F; a) Mo 9–13, b) Di 9–13, c) Mi 8–12, d) Mi 13–17, e) Do 8–12 (ab 2. Sem.); A. Schaarschmidt u. Weis (unt. Mitarb. v. Deitinghoff, Kleinod u. Thomae)	Gem.-Veranst.
130433/	PR Physikal. Praktikum f. Pharmazeuten, E, Do 17–19 (ab 2. Sem.); Grill u. Junior	Gem.-Veranst.
130446/	PR Physikal. Praktikum f. Stud. d. LA an Haupt- u. Realschulen, C, Di 14–17 (ab 4. Sem.); Grill u. A. Schaarschmidt	Gem.-Veranst.
130459/	PR Physikal. Kurzpraktikum, F, Di 17–19 (ab 2. Sem.); Grill u. A. Schaarschmidt	Gem.-Veranst.
130462/13069	PR Elektronik-Praktikum für Physiker 2. Teil, Fr 14.30–18 (Vorb. 24.4.)	Th. Elze
130475/13044	Teil A: Analog-Elektronik	Kummer
130488/13069	Teil B: Digital-Elektronik	Th. Elze
	PR zu den physikal. und elektrotechn. Grundlagen für Informatiker (Elektronik-Praktikum für Informatik-Stud.) Do 14.30–18 (Anm. s. Aush.) Vorb. 22.4. (Vb 23.4.)	
130491/13044	Teil A: Grundlagen und Analog-Elektronik	Kummer
130501/13198	Teil B: Grundlagen und Digital-Elektronik Parallelkurse (Di 14.30–18) (Anm. s. Aush.), Vorb. 22.4. (Vb 28.4.)	Ströbele
130514/13044	Teil A:	Kummer
130527/13198	Teil B: (bei Bedarf) (Vb 21.4.)	Ströbele

- 130530/13026 PR zum Grundkurs II, C, n.V. (unt. Mitarb. v. Neutzler)
 130543/13124 PR Nachbereitung zum Blockpraktikum L1, n.V.

Weltner
 Wiesner

HAUPTSTUDIUM

Gemeinsame Veranstaltungen:

- | | | |
|---------|--|---------------|
| 130556/ | KO Physikalisches Kolloquium, Mi 17–19 (Vb 22.4.);
- die Hochschullehrer des Fb Physik | Gem.-Veranst. |
| 130569/ | S Interuniversitäres Schwerionenseminar GSI Darmstadt,
Di 15–18 (Vb 21.4.); Bethge, Dreizler, Th. Elze, Greiner,
Groeneveld, Lynen, Maruhn, Rauch, Schäfer, Schmidt-
Böcking, Stelzer, Stock, Stöcker u. Ströbele | Gem.-Veranst. |
| 130572/ | KO Astrophysik. – Theoret. Kolloquium, 2stdg. n.V.;
die Hochschullehrer der Theoret. Physik | Gem.-Veranst. |
| 130585/ | KO Kernphysik. Kolloquium, Do 16.30–18 (Vb 23.4.);
Bethge, Dreizler, Th. Elze, Greiner, Groeneveld,
Lynen, Maruhn, Rauch, Schmidt-Böcking, Stelzer,
Stock, Stöcker u. Ströbele | Gem.-Veranst. |
| 130598/ | KO des Graduiertenkollegs für Schwerionenphysik gemeinsam
mit Univ. Gießen, nach bes. Ank.; Bethge, Dreizler, Greiner,
Klein, Maruhn, Schmidt-Böcking u. Stöcker | Gem.-Veranst. |
| 130608/ | KO SFB Kolloquium: Elektronisch hochkorrelierte metallische
Materialien, n. bes. Ank.; Die Mitglieder des SFB 252
Darmstadt – Frankfurt – Mainz | Gem.-Veranst. |
| 130611/ | KO SFB Kolloquium: Nichtlineare Dynamik, nach bes. Ank.;
Die Mitglieder des SFB 185 Frankfurt – Darmstadt – Marburg | Gem.-Veranst. |
| 130624/ | S Optisches Kabinett, A, Do 14–16, 14tgl. (Vb 23.4.) n.V., s. Aush.;
Haug, Martienssen u. Mohler | Gem.-Veranst. |
| 130637/ | S Wirkung energiereicher Strahlung auf Festkörper, 2stdg. n.V.
(ab 5. Sem.); Bethge, Groeneveld, Schopper, Schüle u. Spohr | Gem.-Veranst. |
| 130640/ | S Hauptseminar: Hochgeladene langsame Ionen – Neue Aspekte
in der Atomphysik, Mo 15–17 (Vb s. Aush.); Becker, Bethge,
Dreizler, Groeneveld, Klein u. Schmidt-Böcking | Gem.-Veranst. |
| 130653/ | S Optik dünner Schichten, Di 11–13 (Vorbespr. 27.4., 11 Uhr)
(ab 5. Sem.); Granzer, Hesse u. Mohler | Gem.-Veranst. |

Veranstaltungen der Institute:

INSTITUT FÜR THEORETISCHE PHYSIK

- | | | |
|----------------|---|------------|
| 130666/13090 V | Theoretische Physik VI: Thermodynamik und Statistik,
Mo Di Do 12–13 (Vb 22.4.) | Jelitto |
| 130679/13190 Ü | Theoretikum zur Vorlesung, 3stdg. n.V. | Jelitto |
| 130682/13190 P | zur Thermodynamik und Statistik, 2stdg. n.V. | Jelitto |
| 130695/13202 V | Chaos und Nichtlineare Dynamik I, 2stdg. n.V. | Geisel |
| 130705/13137 V | Extragalaktische Systeme und Aufbau des Kosmos,
Do 10–12, Fr 10–11 | Kegel |
| 130718/13137 V | Einführung in die Astronomie und Astrophysik II, Mo 10–12 | Kegel |
| 130721/13153 V | Streutheorie, 2stdg. n.V. | Reinhardt |
| 130734/13114 V | Neuere Ergebnisse der Teilchenphysik, 2stdg. n.V. | Schröder |
| 130747/13088 V | Anwendung Greenscher Funktionen in der Physik, 2stdg. n.V. | B. Fink |
| 130750/13181 V | Hydro- und Aerodynamik I, 2stdg. n.V. | Ziegler |
| 130763/13200 V | Allgemeine Relativitätstheorie, 2stdg. n.V. | H. T. Elze |
| 130776/13131 V | Theoretische Kernphysik II, 3stdg. n.V., | Maruhn |
| 130789/13131 Ü | Theoretikum zur Vorlesung, 2stdg. n.V. | Maruhn |
| 130792/13197 V | Quantenelektrodynamik, 3stdg. n.V. | Schäfer |
| 130802/13157 V | Numerische Physik, 2stdg. n.V. | Lüdde |
| 130815/13116 V | Theoretische Festkörper I, 3stdg. n.V. | Hirst |
| 130828/13116 Ü | Übungen zur Vorlesung, 2stdg. n.V. | Hirst |

130831/13176 V	Quantenoptik II, 2stdg. n.V.	Banyai
130844/13201 V	Neurocomputer: Prinzip und Anwendung in Regelung und Steuerung, 2stdg. n.V.	Schürmann Engel
130857/13219 V	Dichtefunktionaltheorie: Prakt. Aspekte, 2stdg. n.V.	
130860/13122 V	Kombinatorische Methoden in der statischen Physik I, 2stdg. n.V.	Heise
130873/13088 V	Mikroprozessoren II, 2stdg. n.V.	H. J. Fink
130886/13186 V	Integralgleichungen der Physik, 2stdg. n.V.	O. Schöller
130899/13153 V	Hochauflösende digitale Spektralschätzverfahren mit Anwendungen, 2stdg. n.V.	Liebmann
130909/	S Spez. Fragen der Hydrodynamik und Pellettheorie, 2stdg. n.V.; Greiner, Maruhn u. Stöcker	Gem.-Veranst.
130912/	S Spez. Fragen der Festkörperphysik, 2stdg. n.V.; Geisel, Haug, Hirst u. Jelitto	Gem.-Veranst. Kegel
130925/13137 S	Astrophysikalisches Seminar, Mi 14–16	
130938/	S Spez. Fragen der Kernphysik, 4stdg. n.V.; H. T. Elze, Greiner, Maruhn, Schäfer, Soff u. Stöcker	Gem.-Veranst.
130941/	S Physik mit hochenergetischen Schwerionen, Di 14–16; H. T. Elze, Greiner, Gutbrod, Maruhn, Schäfer, Soff u. Stöcker	Gem.-Veranst. Haug Geisel
130954/13101 S	Theorie hochangeregter Festkörper, 2stdg. n.V.	
130967/13202 S	Spez. Fragen der nichtlinearen Dynamik, 2stdg. n.V.	
130970/	S Probleme u. Methoden in der Theorie des Magnetismus, 2stdg. n.V.; Hirst u. Jelitto	Gem.-Veranst. Dreizler
130983/13070 S	Spez. Fragen der Theoret. Physik, Fr 14–17	
Betreuung von Diplom- und Doktorarbeiten:		
130996/13070	Anleitung zu selbst. wiss. Arbeiten ganztg., tgl.	Dreizler
131005/13202	" " " " " "	Geisel
131018/13010	" " " " " "	Greiner
131021/13101	" " " " " "	Haug
131034/13116	" " " " " "	Hirst
131047/13090	" " " " " "	Jelitto
131050/13137	" " " " " "	Kegel
131063/13131	" " " " " "	Maruhn
131076/13197	" " " " " "	Schäfer
131089/13114	" " " " " "	Schröder
131092/13135	" " " " " "	Soff
131102/13141	" " " " " "	Stöcker

PHYSIKALISCHES INSTITUT

131115/13036 V	Festkörperphysik II, Do 10–12 (Vb 23.4.)	Gerhardt
131128/	Ü z. Vorl., 1stdg. n.V.; Gerhardt u. Bruls	Gem.-Veranst.
131131/13037 V	Grundlagen der Laserphysik: Optische Resonatoren, Fr 9–10 (Vb 24.4.)	Gürs
131144/13071 V	Entwicklungstendenzen in der techn. Optik, A, B, F, Di 9–11, 14tgl. (Vb 28.4.) (ab 5. Sem.)	Hesse
131157/13145 V	Theorie unkonventioneller Supraleiter, A, Fr 11–12.30 (Vb 24.4.)	Thalmeier Lüthi
131160/13127 V	Moderner Magnetismus, Fr 15–16 (Vb 24.4.)	
131173/13102 S	Probleme und Methoden der Materialentwicklung, A, B, Di 9–11 (Vb 21.4.)	Aßmus
131186/	S Magnetismus und Supraleitung, A, B, Di 11–13 (Vb 21.4.); Aßmus, Bruls u. Lüthi	Gem.-Veranst. Grill
131199/13151 S	Rasterelektronenmikroskopie, Mi 12.30–13.30 (Vb 22.4.)	
131209/13168 S	Photoelektronenspektroskopie, A, Di 14–16 (Vb 21.4.); Dietz u. Gerhardt	Gem.-Veranst.

131212/13056 S	Festkörperspektroskopie, Di 9–11 (Vb 21.4.)	Mohler
131225/	PR Physikal. Praktikum für Fortgeschr. (Kurs f. Diplomkand.) A, Mo 9–17 (Vb 27.4.) bei Bedarf Parallelkurs Fr 9–17 (ab 5. Sem.) (Anm. s. Aush.); Martiensen u. Mohler	Gem.-Veranst.
131238/13056 S	zum Fortgeschr.-Praktikum (Kurs f. Diplomkand.) A, 2stdg. n.V. (ab 5. Sem.)	Mohler
131241/	PR Physikal. Praktikum für Fortgeschr. (Kurs f. Lehramtskand. und Nebenfächler mit Wahlfach Physik im Diplom) B, D, F, Di 12–18 (Vb 28.4.) (ab 6. Sem.) (Anm. s. Aush.); Martiensen u. Mohler	Gem.-Veranst.
131254/13056 S	zum Fortgeschr.-Praktikum (Kurs f. Lehramtskand. und Neben- fächler mit Wahlfach Physik im Diplom) B, D, F, 1stdg. Di während des Praktikums (ab 6. Sem.)	Mohler
131267/13026 PR	Experimentelle Demonstrationen (spez. für Lehramtskand.), B, Di 13–19 (Vb 21.4.) (5.–6. Sem.) (Anm. s. Aush.) (unt. Mitarb. v. Ritter)	Weltner
Betreuung von Diplom- und Promotionsarbeiten:		
131270/13102	Diplompraktikum und Arbeiten im Laboratorium	Aßmus
131283/13036	" " "	Gerhardt
131296/13151	" " "	Grill
131306/13127	" " "	Lüthi
131322/13015	" " "	Martiensen
131335/13056	" " "	Mohler
Betreuung von Staatsexamenskandidaten:		
131351/13015	Arbeiten im Laboratorium	Martiensen

INSTITUT FÜR ANGEWANDTE PHYSIK

131364/	V Höhere Experimentalphysik II, A, B, D, F; Di Mi Do 9 s.t.–10 (Vb 22.4., 9.15 Uhr) (ab 5. Sem.); H. Klein u. D. Wolf	Gem.-Veranst.
131377/13027 V+E	Angewandte Physik II, (m. Exk.) A, B, D, F, Mi 10–12, (Vb 22.4.) (ab 5. Sem.) (unt. Mitarb. v. Reininger)	D. Wolf
131380/	Ü Übungen zur Angew. Physik II, A, B, D, F, Di 13–14 o. n.V. (Vorbespr. in der Vorl. am 22.4.) (ab 5. Sem.); D. Wolf u. Reininger	Gem.-Veranst.
131393/13205 V	Einführung in die statist. Signaltheorie und Informationstheorie A, B, D, F, Di 10–12 (Vb 21.4.) (ab 5. Sem.)	Reininger
131403/13013 V	Ergänzungen zum Physikal. Praktikum für Fortgeschr. A, B, D, F, Mo 9–10 (Vb n.V.) (ab 5. Sem.)	Junior
131416/13073 V	Beschleunigerphysik A, B, D, F, Do 10–12 (Vb 23.4.) (6.–8. Sem.)	Schempp
131429/13083 V	Optik geladener Teilchen, A, B, F, Di 10–12 (Vb 21.4.)	R. Becker
131432/13097 V	Einführung in die Grundlagen der Farbphotographie, A; B, D, Do 14–15 (Vb 27.4., 11 Uhr) (ab 5. Sem.)	Palm
131445/13182 V	Einführung in die Physik des Synchrotrons und der Speicherringe (Vb 23.4., 10 Uhr) (ab 6. Sem.)	Hofmann
131458/	V Grundlagen und Anwendungen der Akustik A, B, D, F, Do 14–16 (Vb s. Aush.) (ab 5. Sem.); Klingenberg u. D. Wolf	Gem.-Veranst.
131461/13152 V	Einführung in die Physik und Technologie dünner Schichten, Fr 11–12 (Vorbespr. Mo 27.4., 11 Uhr)	Bogensberger
131474/13185 V	Materialforschung und Mikrotechnik mit Ionen, Do 10–11 (Vorbespr. 27.4., 11 Uhr)	Spohr
131487/13217 V	Ionenimplantation: Grundlagen, Technologie und Diskussion neuer Experimente, A, B, D, F, Mi 10–11 (Vb s. Aush.) (ab 5. Sem.)	Thomae
131490/13220 V	Physikal.-chem. Grundlagen des photograph. Prozesses, 1stdg. n.V. (Vorbespr. Mo 27.4., 11 Uhr)	Siegel

131500/	PR Physikal. Praktikum für Fortgeschr. A, B, D, F, Mo 10–16 (Vb 27.4.) (ab 5. Sem.), bei Bedarf Parallelkurs, Do 10–16 (Anm. s. Aush.); Junior u. H. Klein	Gem.-Veranst.
131513/	PR der Farbphotographie A, B, D, F, 4stdg. n.V., Di 14–20, 14tgl. (Vorbespr. Mo 27.4., 11 Uhr); Palm u. Granzer	Gem.-Veranst.
131526/	S Aktuelle Probleme der Beschleunigerphysik, A, B, F, Fr 10–12 (Vb 24.4.) (ab 7. Sem.); H. Klein u. Junior, gemeinsam mit GSI Darmstadt	Gem.-Veranst.
131539/	S Zur Physik von Elektronenstahlionenquellen und Atomphysik mit schweren Ionen, A, B, F, Do 16–18 (Vb 23.4.) (ab 7. Sem.); R. Becker u. H. Klein	Gem.-Veranst. R. Becker
131542/13083	S Mitarbeiterseminar, 2stdg. n.V.	
131555/	S Mitarbeiterseminar, A, B, 2stdg. n.V.; Junior, H. Klein u. A. Schaarschmidt	Gem.-Veranst.
131568/13027	S Ausgewählte Fragen der Signal-, System- und Informationstheorie, A, B, D, F, Fr 10–12 (Vb 24.4.) (ab 6. Sem.)	D. Wolf
131571/	S Mitarbeiterseminar, Di 15.30–17 (Vb 21.4.); D. Wolf u. Lacroix	Gem.-Veranst.
131584/13044	S Mitarbeiterseminar, A, B, 2stdg. n.V.	Kummer
131597/13073	S Mitarbeiterseminar, Beschleunigerphysik, A, B, Di 13–14 (Vb n.V.)	Schempp
131607/13083	S Spezielle Probleme bei der numerischen Lösung elektronen- und ionenoptischer Aufgaben, 2stdg. n.V.	R. Becker
131610/13009	S Mitarbeiterseminar, A, B, D, Mi 11–13 (ab 5. Sem.)	Granzer
131623/	KO Photographisches Kolloquium A, B, D, F, Do 18–20 (n. bes. Einl.)	

Betreuung von Diplom-, Staatsexamens- und Promotionsarbeiten:

131636/13083	Anleitung zu wiss. Arbeiten, ganzt., tgl.	R. Becker
131649/13009	" " " " "	Granzer
131652/13013	" " " " "	Junior
131665/13014	" " " " "	H. Klein
131678/13014	Anleitung zu wiss. Arbeiten (f. Kand. d. Lehramts) halbtg., tgl.	H. Klein
131681/13044	Anleitung zu wiss. Arbeiten, ganzt., tgl.	Kummer
131694/13161	" " " " "	Lacroix
131704/13046	" " " " "	A. Schaarschmidt
131717/13027	" " " " "	D. Wolf
131720/13027	Anleitung zu wiss. Arbeiten (f. Kand. d. Lehramts) halbtg., tgl.	D. Wolf
131733/13073	Anleitung zu wiss. Arbeiten, n.V.	Schempp
131746/13040	" " " " "	Schüle
131759/13147	" " " " "	Bohdansky

INSTITUT FÜR KERNPHYSIK

131762/13060	V Atomphysik II, Fr 8.30–10 (Vb 24.4.) (ab 6. Sem.)	Rauch
131775/13060	Ü dazu Übungen n.V.	Rauch
131788/13146	V Atomphysik IV, Fr 11:15–13 (Vb 24.4.) (ab 7. Sem.)	Bokemeyer
131791/13174	V Kernphysik II, Di 10–12 (Vb 21.4.) (ab 6. Sem.)	Stock
131801/13174	Ü dazu Übungen, Mi 12.00–14 (Vb 21.4.) (ab 6. Sem.)	Stock
131814/13212	V Kernphysik IV, Do 12.30–14 (Vb 23.4.) (ab 8. Sem.)	Pochodzalla
131827/	V Die Experimente des e ⁺ e ⁻ -Colliders LEP am CERN und ihre Ergebnisse, Mi 12–14 (Vb 22.4.); Röhrich u. Sandoval	Gem.-Veranst.
131830/13203	V Energieverlust und Sekundäreffekte beim Durchgang von Ionen durch einen Festkörper (Teil II), 20.–24.7, Mo–Fr jew. 13–15 (ab 7. Sem.)	Jakubaßa- Amundsen
131843/13110	PR f. Fortgeschr. A, B, D, F, Mo 9–17 (Vb 27.4.) (5./6. Sem.) (Anm. s. Aush.) a) Meßmethoden der Kernphysik b) Praktikum an Forschungsgeräten	Schmidt-Böcking
131856/13049	PR dazu Parallelkurs bei Bedarf, Mi 9–17 (Vb 29.4.) (Anm. s. Aush.)	Groeneveld

131869/13110	V	Ergänzungsvorl. zum Fortgeschrittenen-Praktikum, Mo 13-14 (Vb 27.4.)	Schmidt-Böcking
131872/13049	V	Ergänzungsvorl. bei Bedarf zum Parallelkurs, Mi 13-14 (Vb 29.4.)	Groeneveld
131885/13110	S	zum Praktikum für Fortgeschr., Mo 9-10 (Vb 27.4.)	Schmidt-Böcking
131898/13049	S	zum Parallelkurs Praktikum für Fortgeschr., bei Bedarf, Mi 9-10 (Vb 29.4.)	Groeneveld
131908/	V	Aufbau und Wirkungsweise eines Prozeßrechners, Mo 14-15 (Vb 27.4.) (ab 7. Sem.); Kreyling u. Ströbele	Gem.-Veranst.
131911/	PR	Prozeßrechner-Praktikum an Mikroprozessoren, Mo 15-18 (Vb 27.4.) (ab 7. Sem.); Kreyling u. Ströbele	Gem.-Veranst.
131924/	S	Institutseminar: Neuere Fragen der Physik f. Diplomanden u. Doktoranden etc., Do 14.30-16 (Vb 23.4.); HL des Instituts für Kernphysik	Gem.-Veranst.
131937/13049	S	Schwerionenatomphysik, Fr 15-17 (Vb 24.4.) (ab 5. Sem.)	Groeneveld
131940/13060	S	Nukleare Analysemethoden, 2stdg. n.V.	Rauch
131953/13024	S	Kernspektroskopie, Do 10.30-12 (Vb 23.4.)	Stelzer
131966/13154	S	Optik geladener Teilchen, 2stdg. n.V. (ab 5. Sem.)	Krimmel
131979/13069	S	Aktuelle Probleme der Gamma- und Teilchen-Spektroskopie, 2stdg. n.V.	Th. Elze
131982/	S	Reaktionsmechanismen und Innerschalenanregung im Si-Stoß, Fr 14-16 (Vb 24.4.); Bethge u. Schmidt-Böcking (unt. Mitarb. v. Stiebing)	Gem.-Veranst.
131995/	S	Experimente der Hochenergie-Schwerionenphysik, Mi 14-16 (Vb 22.4.); Röhrich, Sandoval, Stock u. Ströbele	Gem.-Veranst.
132004/13203	S	Ausgewählte atomphysikal. Experimente am SIS-ESR der GSI, Fr 13-14.30 (Vb 24.4.) (ab 5. Sem.)	Ullrich
132017/13221	S	Materialanalyse in ausgewählten Kapiteln, Di 10-12 (Vb 21.4.)	J.D. Meyer
Betreuung von Diplom- und Promotionsarbeiten:			
132020/13111		Anleitung zu wiss. Arbeiten im Laboratorium ganztg., tgl.	Bethge
132033/13069	"	" " " " " "	Th. Elze
132046/13049	"	" " " " " "	Groeneveld
132059/13160	"	" " " " " "	Lynen
132062/13060	"	" " " " " "	Rauch
132075/13110	"	" " " " " "	Schmidt-Böcking
132088/13024	"	" " " " " "	Stelzer
132091/13174	"	" " " " " "	Stock
132101/13198	"	" " " " " "	Ströbele

INSTITUT FÜR BIOPHYSIK

Eine gemeinsame Vorbesprechung für den Vorlesungsring Biophysik II, das Biophysikal. Praktikum und die Seminare des Inst. findet am 21.4. um 14 Uhr c.t. im Hörsaal des MPI für Biophysik, Kennedyallee 70, statt.

132114/13115	V	Biophysik II: Stofftransport durch Membranen, Di 14-16 (Vb 21.4.) (6. Sem.)	Sauer
132127/13190	V	Biophysik II: Experimentelle Methoden der Molekularbiophysik, Fr 14-16 (Vb 24.4.) (6. Sem.)	Schubert
132130/13119	V	Biophysik II: Ionisierende Strahlen, Di 14-16 (Vb 9.6.) (6. Sem.)	Pohlit
132143/13190	V	Grundlagen der Molekularbiophysik, Fr 16-17 o. n.V. (Vb 24.4.) (6. Sem.)	Schubert
132156/	P	zum Biophysikal. Praktikum, Di 16-17 (Vb 28.4.) (7. Sem.); Pohlit u. Sauer	Gem.-Veranst.
132169/13103	S	Aerosolbiophysik, Mo 11-13 (Vb 27.4.) (6. Sem.)	Heyder
132172/13035	S	Weltraumbiophysik, 2stdg., 14tgl. n.V.	Bücker
132185/13190	S	Molekular- und Membranbiophysik, Di 10.30-12 (Vb 28.4.) (7. Sem.)	Schubert

132198/	PR Biophysikal. Praktikum, gantztg. (Blockpraktikum 20.-31.7.) (ab 7. Sem.); Pohlit u. Sauer	Gem.-Veranst.
Betreuung von Diplom- und Doktorarbeiten:		
132208/13035	Anleitung zu wiss. Arbeiten, gantztg., tgl.	Bücker
132211/13019	" " " " "	Pohlit
132224/13115	" " " " "	Sauer
132237/13190	" " " " "	Schubert
132240/	" " " " "	N.N.

INSTITUT FÜR DIDAKTIK DER PHYSIK

132253/13211 S	Spez. fachmeth. Probleme: Probleme der Quantenphysik, B, C, Di 15-17 (Vb 21.4.)	Engelhardt
132266/13124 S	Fachmethodische Probleme des naturw.-techn. Sach- unterrichts, 2stdg. n.V. (1. Vorlesungsw.)	Wiesner
Kontaktstudium:		
132279/	S Fachwissenschaftl. und fachdid. Aspekte von Schulexperi- menten, 2stdg. n.V. (1. Vorlesungswoche)	N.N.
132282/	S Basiswissen: Optik, Fr 16-18 (Vb 24.4.)	N.N.
132295/90251 PR	zum Seminar, Fr 14.30-16 (Vb 24.4.)	Zwiorek
Betreuung von Staatsexamensarbeiten:		
132305/13012	Anleitung zu wiss. Arbeiten, gantztg., tgl.	Jung
132318/13026	" " " " "	Weltner
132321/13043	" " " " "	Brauner

INSTITUT FÜR GESCHICHTE DER NATURWISSENSCHAFTEN

132334/13138 V	Einführung in die Astronomiegeschichte: Antike Astronomie, Mi 14-16 (Vb 22.4.) (alle Sem.)	Maeyama
132347/13072 V	Die erste Ethik „more physico“, Di 13-14 (Vb 21.4.)	Saltzer
132350/	V Naturphilosophie II, Di 18-20 (Vb 28.4.); Petanides u. Eisenhardt (unt. Mitarb. v. Kurth)	Gem.-Veranst.
132363/13183 S	Mittelalterliche astronomische Instrumente, Do 15-17 (Vb 30.4.)	King
132376/13183 S	Lektüre in arabischen wiss. Texten, n.V.	King
132389/13072 S	z. Vori., Di 16-18 (Vb 28.4.)	Saltzer
132392/13072 S	Die „Zeit“ in der Universalien-Problematik, Do 17-19 (Vb 23.4.)	Saltzer
132402/13207 V	Die anorgan.-chem. Industrie in der 1. Hälfte des 19. Jhs. und das Entstehen der ersten Umweltprobleme, Mo 17-18 (Vb 27.4.), Chem. Inst., Niederurseler Hang	Wetzel
132415/13072	Anleitung zu wiss. Arbeiten für Doktoranden	Saltzer
132428/13183	Anleitung zu wiss. Arbeiten für Doktoranden, gantztg.	King

**Buchhandlung
Harri Deutsch**

Fachbücher auf
600 laufenden Metern

- Mathematik
- Naturwissenschaften
- Technik
- Antiquariat
- Informatik

Gräfstraße 47/51
6000 Frankfurt/M. 90
Tel. 0 69/77 50 21

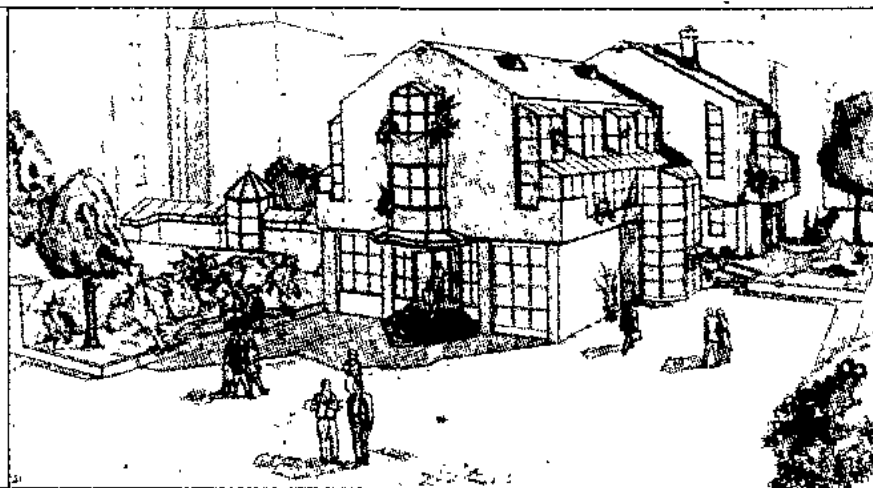

FACHBEREICH 14: CHEMIE

Studiengänge: Chemie (Dipl.), Lehramt an Gymnasien (L3), Lehramt an Haupt- und Realschulen (L2).
 Studienberatung: Vor dem Vordiplom: Prof. Dr. Hensen, Prof. Dr. Schlögl. Nach dem Vordiplom:
 Prof. Dr. Bock, Prof. Dr. Hensen, Prof. Dr. Quinkert. Lehramtskandidaten: Prof. Dr. Trömel. Ort der
 Veranstaltungen: In der Regel in den Chem. Inst. in Niederursel. Hörsaalgebäude: Seminarräume H1,
 H2, H3, N 140-107, N 140-207, N 140-514, N 160-107. Außerdem: NR = Klinikum Haus 75,
 Sandhofstr., RM = Robert-Mayer-Str. 7-9 (Gr. Hörsaal), KG = Kerngebiet.

Für Diplom-Studiengänge der Fachbereiche Physik (13), Biochemie, Pharma- zie und Lebensmittelchemie (15), Biologie (16) und Geowissenschaften (17)

Hinweis: Stud. der Lebensmittelchemie nehmen an allen Veransth. des Grundstudiums im Studiengang
 Dipl.-Chemie teil.

Stud. der Mineralogie nehmen am Anorganisch-chem. Grundpraktikum für Chemiker teil.

140012/	PR Allgemeine und Anorganische Chemie für Naturwissen- schaftler, Mo oder Fr 14-18 (RM), Vorbespr. 21.4., 13.30 Uhr, Gr. Hörsaal (RM) (ab 2. Sem.); Brauer, Schmidt u. Sterzel	Gem.-Veranst.
140025/	S Allgemeine und Anorgan. Chemie für Naturwissenschaftler, Di 14-16 (Vb 21.4.) (RM), Vorbespr. 21.4., 13.30 Uhr, Gr. Hörsaal (RM) (ab 2. Sem.); Brauer, Schmidt u. Sterzel	Gem.-Veranst.
140038/14090	V Organ. Chemie für Biologen (Dipl.) (RM), Mo 8-10, Do 8-9 (Vb 23.4.) (2. u. 3. Sem.)	Engels
140041/14090	Ü Organ. Chemie für Biologen (Dipl.) (RM), Do 9-10 (Vb 23.4.) (2. u. 3. Sem.)	Engels
140054/14090	PR Org.-chem. Praktikum für Biologen (Dipl.) (NU), Kurspraktikum (beschränkte Teilnehmerzahl), Mo-Fr 9-18 ganztg., 21.9.-16.10. (Vorbespr. in der Vorlesungszeit im SS 92)	Engels Engels
140067/14090	S Organ. Chemie für Biologen (Dipl.) zum Praktikum, 2stdg. n. V.	Engels
140070/14015	PR Physikalisch-chemische Übungen für Pharmazeuten, Blockpraktikum, 2 Wochen (27.7.-7.8.) (Vb 27.7.) (2. Sem.), NU	Heydtmann
140083/14009	V Grundlagen der physikalischen Chemie für Pharmazeuten, 1stdg. n. V. (Vb n. V.) (2. Sem.)	Chun
140096/14009	PR Physikal. Chemie f. Stud. m. Nebenfach Physikal. Chemie, 2tg. ganztg. n. V. (Vb 21.4.)	Chun
140106/14009	S zum PR 140096, 1stdg. n. V. (Vb 21.4.) (n. d. Vorexamen)	Chun

Für Studierende der Medizin und Zahnmedizin

Alle Veranstaltungen finden im Klinikum statt, s. die entspr. Ankündigungen im Fb 19, S. 139 u. 148

Orientierungsveranstaltungen:

140119/14014	V Orientierungsveranst. für Stud. der Chemie (Dipl.), nur am 21.4., 11-12, NU, H1	Hensen
140122/14011	V Orientierungsveranst. für Lehramtskand., nur am 21.4., 11-12, NU, H3	N. N.

INSTITUT FÜR ANORGANISCHE CHEMIE

Für Studierende der Lehrämter:

140135/14029	V Anorg. Chemie für Stud. des LA an Gymnasien, Di 11-12, Mi 10-12 (Vb 22.4.) (ab 2. Sem.), NU	Trömel
---------------------	---	---------------

140148/14029 PR	Anorg. Chemie für Stud. des LA an Haupt- u. Realschulen, Mo-Fr 12-18 (Vb 21.4.) (ab 2. Sem.), NU	Trömel
140151/14029 PR	Anorg. Chemie I für Stud. des LA an Gymnasien, Mo-Fr 11-18 (Vb 21.4.) (ab 2. Sem.), NU	Trömel
140164/14029 S	Anorg. Chemie I für Stud. des LA an Gymnasien, Di 13-15 (Vb 21.4.) (ab 2. Sem.), NU	Trömel
140177/14029 S	Anorg. Chemie für Stud. des LA an Haupt- u. Realschulen, Di 13-15 (Vb 21.4.) (ab 2. Sem.), NU	Trömel

Für Studierende der Chemie:**a) Pflichtveranstaltungen im GS:**

140180/14104 V	Einführung in das Anorg. Praktikum I, Di 12-13 (1. Sem.) (nur am 21.4.), NU, H1	Schlögl
140193/14027 V	Grundlagen der Anorg. Chemie, Di Fr 8-10 (Vb 24.4.) (1. Sem.), RM	Sterzel
140203/14006 V	Anorg. Chemie II (Metalle), Mo 8-10, Mi 9-10 (Vb 23.4.) (3./4. Sem.), NU, H1	Bock
140216/	S Anorg.-chem. Seminar I, Do 14-16 (Vb 23.4.) (ab 1. Sem.), NU; Schlögl u. Trömel	Gem.-Veranst.
140229/	PR Anorg.-chem. Praktikum I, Mo-Fr 12-18 (Vb 21.4.) (ab 1. Sem.), NU; Schlögl u. Trömel	Gem.-Veranst.

b) Pflichtveranstaltungen im HS:

140232/14085 V	Anorg. Chemie IV (Modell u. Experiment), Mo 10-12 (Vb n. V.) (8. Sem.), NU	Rosmus
140245/14006 PR	Anorg. Praktikum II, Teil A (präparativ), ganztg. (Vb 22.4.) (8. Sem.), NU	Bock
140258/	PR Anorg. Praktikum II, Teil B (präparativ), ganztg. (Vb 23.4.) (8. Sem.), NU; gem. m. d. HL der Anorg. Chemie	Gem.-Veranst.
140261/	S Anorg.-chem. Seminar II, Gruppel: Mo 16-17, Gruppe II: Mo 17-18 (Vb 28.4.) (ab 7. Sem.), NU	Gem.-Veranst.

c) Wahlpflichtveranstaltungen:

140274/14104 V	Systematische Grundlagen der Festkörperchemie, Di Mi 14-16 (Vb 24.4.) (ab 4. Sem.), NU, H3	Schlögl
141558/14111 V	Elemente der Kristallographie (Vb n. Ank.) (ab 4. Sem.), H3, NU	Bensch

d) Weitere Veranstaltungen:

140287/	S Anorg.-chem. Seminar für Mitarbeiter u. Stud. nach dem Vorexamen, Do 16-18 (Vb 28.4.) (ab 7. Sem.), NU, H2; gem. m. d. HL der Anorg. Chemie	Gem.-Veranst.
140290/14027 S	Schwingungsspektren v. Festkörpern (n. V.) (Aufbaustud.), NU	Sterzel
140300/14029 S	Festkörperchemie, Fr 13-15 (Vb n. Ank.), NU	Trömel
140313/14080 V	Ausgew. Kapitel der anorg. techn. Chemie, (n. V.), NU	Offermanns
140326/14091 V	Ermittlung und Beurteilung von Gefährdungen in der Chemie (Vb n. Ank.)	Jochum

e) Kolloquium:

140339/	KO Anorg. chem. Koll. des Instituts f. Anorg. Chemie, Di 17-19 (Vb 24.4.) (ab 7. Sem.), NU; gem. m. d. HL der Anorg. Chemie	Gem.-Veranst.
----------------	--	----------------------

f) Wiss. Arbeiten:

140342/14006	Anleitung zu selbst. wiss. Arbeiten, ganztg., tgl.	Bock
140355/14104	" " " "	Schlögl
140368/14027	" " " "	Sterzel
140371/14029	" " " "	Trömel
140384/14085	" " " "	Rosmus

INSTITUT FÜR ORGANISCHE CHEMIE

Für Studierende der Lehramter:

140397/14090	V Org. Chemie f. Stud. der Lehramter, Mo 8–10, Do 8–9 (Vb 23.4.) (2. u. 3. Sem.), RM	Engels
140407/14090	Ü Org. Chemie f. Stud. der Lehramter, Do 9–10 (Vb 23.4.) (2. u. 3. Sem.), RM	Engels
140410/	S Org. Chemie f. Stud. des Lehramtes an Haupt- und Realschulen, 1stdg. n. Ank.	N. N.
140423/	PR Org.-chem. Praktikum I für Stud. des Lehramtes an Gymnasien, Mo–Fr 9–18 (Vb 21.4.) (4. Sem.); Griesinger, Egert, Quinkert u. Rehm	Gem.-Veranst.
140436/	Einführung u. Sicherheitskurs zum org. chem. Prakt. I f. Stud. des Lehramtes an Gymnasien, nur am 21.4., 9–11, H1	N. N.
140449/	S Org. Chemie I für Stud. des Lehramtes an Gymnasien, Do 8–10 (Vb 23.4.) (4. Sem.), H1	N. N.
140452/	PR Org.-chem. Praktikum II für Stud. des Lehramtes an Gymnasien, 4 Wochen ganztg. (Vb 1.4.) (7. Sem.); Quinkert u. a. HL der Org. Chemie	Gem.-Veranst.
140465/	S Organ. Chemie II für Stud. des Lehramtes an Gymnasien, Fr 14–16 (Vb 24.4.) (7. Sem.), H1; Göbel u. Schmalz	Gem.-Veranst.

Für Studierende der Chemie (Dipl.):

a) Pflichtveranstaltungen im GS:

140478/14020	V Organische Chemie II: Reaktionen org. Verbindungen, Di Fr 8–10 (Vb 24.4.) (3./4. Sem.), H1	Quinkert
140481/14020	Ü Organische Chemie II, Di 10–11 (Gruppe 1, H1), Fr 10–11 (Gruppe 2, H1) (Vb 24.4.) (3./4. Sem.)	Quinkert
140494/	PR Org.-chem. Praktikum I, Mo–Fr 9–18 (Vb 8.4.) (4. Sem.); Griesinger, Egert, Quinkert u. Rehm	Gem.-Veranst.
140436/	Einführung u. Sicherheitskurs zum org.-chem. Praktikum I f. Chemiker, nur am 21.4., 9–11, H1	N. N.
140517/	S Organ. Chemie I, Do 8–10 (Vb 23.4.) (4. Sem.), H1	N. N.

b) Pflichtveranstaltungen im HS:

140520/	V Organische Chemie IV: Strukturbestimmungsmethoden, Di Fr 8–10 (Vb 21.4.) (6. Sem.), H2; Egert, Griesinger u. Rehm	Gem.-Veranst.
140533/	Ü Organ. Chemie IV, Fr 10–11 (Vb 21.4.) (6. Sem.), H2; Egert, Griesinger u. Rehm	Gem.-Veranst.
140546/	PR Org.-chem. Praktikum II/A (4 Wo, ganztg.), Mo–Fr 9–18 n. bes. Ank. (ab 5. Sem.); Egert, Engels, Griesinger u. Rehm	Gem.-Veranst.
140559/	PR Org.-chem. Praktikum II/B (10 Wo, ganztg.), Mo–Fr 9–18 (Vb 1.4.) (ab 5. Sem.); Quinkert u. a. HL der Org. Chem.	Gem.-Veranst.
140465/	S Organische Chemie II/B, Fr 14–16 (Vb 24.4.) (7. Sem.), H1; Göbel u. Schmalz	Gem.-Veranst.

c) Weitere Veranstaltungen:

140575/14063	PR Chemie-Information II (beschr. Teilnehmerzahl), n. bes. Ank. (ab 5. Sem.; Wahlpflicht) H3	Rehm
140588/17102	V Einführung in die Kristallstrukturbestimmung, Mi 8–10 (Vb 22.4.) (ab 5. Sem.; Wahlpflicht) H3	Bats
140591/	S Graduierten-Seminar, Fr 16–18 (Vb 12.4.) (7. Sem.), H1; die HL der Org. Chemie	Gem.-Veranst.
140601/14112	V Ausgewählte Kapitel der industriellen organ. Chemie (n. bes. Ank.) (ab 5. Sem.)	Felcht
140614/14110	V Mathemat. u. physik. Grundlagen der multidimensionalen NMR-Spektroskopie, 1stdg. (n. bes. Ank.) (6./7. Sem.)	Glaser

140627/14093	V	Methoden u. Anwendungen des Molecular Modeling, Mo 8.30–10 (Vb 27.4.) (ab 5. Sem.), H2	Schubert
140630/	S	Gemeinsames Seminar, Mi 17.30–19 (n. Ank.), H2; Ebert, Engels, Griesinger, Quinkert u. Rehm	Gem.-Veranst. Rosenmund Engels Griesinger
140643/14024	S	für Mitarbeiter, 2stdg. (n. V.), NR	
140656/14090	S	für Mitarbeiter, 2stdg. (n. V.)	
140669/14107	S	für Mitarbeiter, 2stdg. (n. V.)	
d) Kolloquium:			
140672/	KO	Chemisches Kolloquium des Inst. für Organische Chemie, Di 17.30 (n. bes. Ank.), H1; HL des Inst. f. Org. Chemie	Gem.-Veranst.
e) Wiss. Arbeiten:			
140685/14101		Anleitung zu selbst. wiss. Arbeiten, ganztg., tgl.	Ebert
140698/14090		" " " "	Engels
140708/14107		" " " "	Griesinger
140711/14020		" " " "	Quinkert
140724/14063		" " " "	Rehm
140737/14024		" " " "	Rosenmund

INSTITUT FÜR PHYSIKALISCHE UND THEORETISCHE CHEMIE

Für Studierende der Lehrämter:

140740/14015	V	Einführung in die Physik. Chemie I für Stud. des Lehramts, Di 9–11 u. 12–13 (Vb 21.4.) (ab 2. Sem.), H3	Heydtmann
140753/	PR	Physikal.-chem. Praktikum I f. Stud. des Lehramts an Gymnasien, Do Fr ganztg. (Vb 23.4., 14 Uhr) (ab 3. Sem.); Brauer u. Heydtmann	Gem.-Veranst.
140766/	S	Physikal. Chemie I f. Stud. des Lehramts an Gymnasien, Fr 8–10 (Vb 24.4.) (ab 3. Sem.), H3; Brauer u. Heydtmann	Gem.-Veranst.
140779/14015	PR	Physikal.-Chem. Praktikum II f. Stud. des Lehramts an Gymnasien, Do Fr ganztg. (Vb 23.4., 14 Uhr) (ab 5. Sem.)	Heydtmann
140782/14015	S	Physikal. Chemie II f. Stud. des Lehramts an Gymnasien, Do 8–10 (Vb 30.4.) (ab 5. Sem.), H3	Heydtmann

Für Studierende Chemie (Diplom):

a) Pflichtveranstaltungen im GS:

140795/14019	V	Mathematik für Chemiker II, Mo Mi Do 9–10 (KG, s. Aush.) (Vb 22.4.) (1. u. 2. Sem.)	Kohlmaier
140805/14019	Ü	Mathematik für Chemiker II, Do 8–9 (KG, s. Aush.) (Vb 23.4.) (1. u. 2. Sem.)	Kohlmaier
140818/	PR	Physikal.-chemisches Praktikum für Chemiker I, ganztg. tgl. ½ Sem. (Vb 21.4.) (3. Sem.); Comes u. N. N.	Gem.-Veranst.
140821/	S	Physikalische Chemie I, Fr 16–18 (Vb 24.4.) (3. Sem.), H2; Comes u. N. N.	Gem.-Veranst.
140834/	V	Physikal. u. Theor. Chemie I (Thermodynamik, Elektrochemie), Di Do 12–14 (Vb 23.4.) (2. Sem.), H1	N. N.
140847/	Ü	Physikal. u. Theor. Chemie I (Thermodynamik, Elektrochemie), Mi 12–13 (Vb 29.4.) (2. Sem.), H1	N. N.

b) Pflichtveranstaltungen im HS:

140850/14014	PR	Physikal.-chem. Praktikum für Chemiker II, ganztg. tgl. ½ Sem. (Vb 21.4.) (5. Sem.)	Hensen
140863/14014	S	Physikalische Chemie II, Fr 16–18 (Vb 24.4.) (5. Sem.), H2	Hensen
140876/14014	V	Physikal. u. Theor. Chemie IV (Quantenmechanik II, Chem. Bindung), Di Mi Do 11–12 (Vb 21.4.) (6. Sem.), H2	Hensen
140889/14014	Ü	Physikal. u. Theor. Chemie IV (Quantenmechanik II, Chem. Bindung), Fr 11–12 (Vb 24.4.) (6. Sem.), H2	Hensen

140892/	PR Physikal.-chem. Praktikum für Chemiker II/B (i.d. Arbeitsgruppen), 2 Wochen n. V. (ab 6. Sem.); alle HL der Physik. u. Theor. Chemie	Gem.-Veranst.
	c) Wahlpflichtveranstaltungen:	
140902/14066	PR Laser und Überschallstrahl exp. i. d. modernen Spektroskopie (Vb n. bes. Ank.) (alle Sem.)	Comes
140915/14014	V Einführung in die Theorie der chem. Bindung III „Spektroskopie“, Do 16–18 (Vb 23.4.) (5.–8. Sem.), H1	Hensen
140928/14014	S Theoretikum: Gruppentheorie, 2 Wochen ganztg. (Vb n. V.) (5.–8. Sem.)	Hensen
140931/14019	S Wasser- und Strahlenhaushalt in Ökosystemen, Do 14–17 (N 140–107) (Vb 23.4.)	Kohlmaier
140944/14047	V Einführung in die elektr. Datenverarbeitung f. Chemiker, 1stdg. n. V. (Vb n. Ank.) (3.–7. Sem.)	Reinsch
140957/14047	Ü z. Vorl., 1stdg. n. V. (Vb n. Ank.) (3.–7. Sem.)	Reinsch
	d) Weitere Veranstaltungen:	
140960/14009	V Physikalisch-chem. Methoden in den Altertumswissenschaften, 1stdg. n. V. (Vb n. V.) (n. d. Vorex.)	Chun
140973/14109	V Dynamik photochemischer Primärprozesse, Di 9–11 n. V. (Vb n. V.) (n. d. Vorex.)	Gericke Grabner
140986/14060	V Grundlagen der Elektrochemie, 1stdg. (Vb n. V.) (2. Sem.)	Grabner
140999/14043	V+PR Grundlagen der techn. Elektrochemie, 5-Tage-Kursus (Dechema-Institut) (Vb n. V.) (ab 6. Sem.)	Heitz
141008/14015	V Ausgewählte Kapitel aus der Spektroskopie kleiner Moleküle, 2stdg. n. V. (Vb n. V.) (ab 7. Sem.)	Heydtmann
141011/14075	V Physikalische Chemie der Hochpolymeren I (Vb n. V.) (6.–8. Sem.)	Pusch R. Schmidt
141024/14105	V Methoden der Photochemie, Do 10–11.30 (Vb n. V.) (n. d. Vorex.)	
141037/14094	V Ausgewählte Kapitel moderner Materialforschung, Fr 14–16 (Vb n. V.) (n. d. Vorex.)	Stafast
141040/	S für Stud. der Chemie u. eigene Mitarbeiter, Mi 9–11 (Vb n. V.) (ab 8. Sem.); Brauer u. R. Schmidt	Gem.-Veranst.
141053/	S Ausgewählte Kapitel aus der Photochemie unter hohen Drucken, Mi 17–19 (Vb n. V.) (ab 8. Sem.); Brauer u. Kelm	Gem.-Veranst.
141066/14009	S für eig. Mitarbeiter und Gäste, 2stdg. n. V. (Vb n. V.) (n. d. Vorex.)	Chun
141079/14066	S für eig. Mitarbeiter, Mi 17–19 (Vb n. Ank.)	Comes
141082/14066	S Forschungsseminar SFB 233 Ffm., Mainz, Darmstadt (Vb n. Ank.) (alle Sem.)	Comes Grabner
141095/14060	S für eig. Mitarbeiter, Fr 8–10 (Vb n. Ank.)	Grabner
141105/14014	S für eig. Mitarbeiter (Vb n. V.)	Hensen
141118/14015	S für eig. Mitarbeiter, 1stdg. n. V. (Vb 21.4.) (ab 7. Sem.)	Heydtmann
141121/14019	S für eig. Mitarbeiter, Fr 10–12 (Vb 24.4.) (ab 7. Sem.) (N 140–107)	Kohlmaier
141134/14047	S Rechentechnische Methoden zur Molekülberechnung, Di 14–16 (Vb 28.4.) (ab 6. Sem.)	Reinsch
141147/14047	PR Berechnung von Molekülorbitalen, n. V. (Vb n. V.) (5. Sem.)	Reinsch
141150/14047	S für eig. Mitarbeiter, Di 16–18	Reinsch
	f) Kolloquium:	
141163/	KO Physikal.-chem. Kolloquium, Di 16.30 (n. bes. Ank.), H2; alle HL des Instituts	Gem.-Veranst.
	g) Wiss. Arbeiten:	
141176/14008	Anl. zu selbst. wiss. Arbeiten	Brauer
141189/14009	„ „ „	Chun
141192/14066	„ „ „	Comes
141202/14109	„ „ „	Gericke

141215/14060	Anl. zu selbst. wiss. Arbeiten	Grabner
141228/14043	" " "	Heitz
141231/14014	" " "	Hensen
141244/14015	" " "	Heydtmann
141257/14019	" " "	Kohlmaier
141260/14047	" " "	Reinsch
141273/14105	" " "	R. Schmidt

INSTITUT FÜR DIDAKTIK DER CHEMIE

Veranstaltungsort: Chem. Institute Niederursel

Für Stud. des Lehramtes an Haupt- und Realschulen (Sek. Stufe I, L2):

141286/	PR Chem. Schulversuche I, n. V. (ab 1. Sem.)	N. N.
141299/	S Chem. Schulversuche I, n. V. (ab 1. Sem.)	N. N.
141309	S Fachdidaktisches Proseminar, 2stdg. n. V. (ab 2. Sem.)	N. N.
141312/	S Fachdidaktisches Oberseminar: Anschauungsmittel und Modelle im Chemieunterricht, 2stdg. n. V.	N. N.
141325/	PR Chem. Schulversuche II, 2stdg. n. V. (ab 2. Sem.)	N. N.
141338/	S Chem. Schulversuche II, 2stdg. n. V. (ab 2. Sem.)	N. N.
141341/14048	V Chem. Großprozesse im Chemieunterricht I, Di 12-13 (Vb 22.4.) (ab 4. Sem.)	Heß
141354/14048	E Besichtigung chem. Großbetriebe, n. V.	Heß
141367/90120	Hospitationen mit eigenen Unterrichtsversuchen I u. II., Gruppe 1, 3stdg. n. V.	Weiß
141370/90247	Hospitationen mit eigenen Unterrichtsversuchen I u. II., Gruppe 2, 3stdg. n. V.	Potrawa

Für Stud. des Lehramtes an Gymnasien (Sek.-Stufe II, L3):

141383/	PR Chem. Schulversuche I, 2stdg. n. V. (ab 5. Sem.)	N. N.
141396/	S Chem. Schulversuche I, 2stdg. n. V. (ab 5. Sem.)	N. N.
141406/	S Fachdidaktisches Proseminar (ab 5. Sem.)	N. N.
141419/	S Fachdidakt. Oberseminar: Spezielle Fragen zur Didaktik der Chemie, n. V. (ab 6. Sem.)	N. N.
141422/	PR Chem. Schulversuche II, n. V. (ab 6. Sem.)	N. N.
141435/	S Chem. Schulversuche II, n. V. (ab 6. Sem.)	N. N.
141448/14048	Hospitationen mit eigenen Unterrichtsversuchen, 3stdg. n. V. (ab 7. Sem.)	Heß
141451/	PR Übungen zum Chemieunterricht (ab 7. Sem.)	N. N.
141464/	S Übungen zum Chemieunterricht (ab 7. Sem.)	N. N.
141477/14048	Ü Vorbereitung auf das Schulpraktikum, n. V.	Heß
141480/90247	Ü Vorbereitung auf das Schulpraktikum, n. V.	Potrawa
141493/90120	Ü Vorbereitung auf das Schulpraktikum, n. V.	Weiß

Wahlveranstaltungen:

141503/14049	S Grundlegender Chemieunterricht in den Klassen 8, 9 und 10, Mi 15-16.30 (Vb 23.4.)	Schleip
141516/14049	S Examenskandidaten, n. V. (ab 7. Sem.)	Schleip
141529/	S Computer im Chemieunterricht, n. V.	N. N.

Wissenschaftliche Arbeiten:

141532/	Anleitung zu selbst. wiss. Arb. in der Didaktik der Chemie, ganztg., Mo-Fr	N. N.
141545/14048	Anleitung zu selbst. wiss. Arb. in der Didaktik der Chemie, ganztg., Mo-Fr	Heß

Für Wissenschaftler und Studenten
führt kein Weg an uns vorbei:



UNIVERSITÄTSBUCHHANDLUNG
BLAZEK & BERGMANN

Die Fachbuchhandlung im Zentrum von Frankfurt

6000 Frankfurt am Main 1
Goethestraße 1 / Ecke Goetheplatz
Telefon (069) 28 86 48

FACHBEREICH 15: BIOCHEMIE, PHARMAZIE UND LEBENSMITTELCHEMIE

Allg. Stud.-Beratg. f. Pharmaziestud. u. Bewerber z. Pharmaziestud., Mo Mi 11–12 Uhr im Inst. f. Pharmazeut. Chemie (Dr. Ueberall), Georg-Voigt-Str. 14.

Beratg. in Dipl.- u. Prom.-Angel. d. Faches Pharmazeut. Chemie erfolgt n. Anmeldg. durch d. Professoren d. Inst. f. Pharmazeut. Chemie.

Das Institut f. Pharmazeut. Biologie führt Fr. 10–12 Uhr (Prof. Schneider) Georg-Voigt-Str. 16, Beratungen in Dipl.- u. Prom.-Angel. durch. Fragen d. allg. Stud.-Angel. d. Fachgebietes beantwortet Dr. Löbenberg Mo 9–10 Uhr.

Das Institut f. Pharmazeut. Technologie führt Fr 11–12 Uhr, Georg-Voigt-Str. 16, Zi 101/7, Beratungen in allg. Stud.-Angel. d. Fachgebietes sowie in Dipl. u. Prom.-Angel. durch.

Das Institut f. Lebensmittelchemie (Prof. Mosandl, Tel. 798-2340) Robert-Mayer-Str. 7–9, führt Beratungen f. Stud. der Lebensmittelchemie n.V. durch.

Das Institut f. Biochemie (Prof. Fasold, Tel. 6301-6061), Part. d. Hauses 75 A, Klinikum, Theodor-Stern-Kai 7, führt Stud.-Beratungen im Fach Biochemie n.V. durch.

Das Institut f. Biophysikal. Chemie (Prof. Rüterjans, Tel. 6301-6071), 4. St. d. Hauses 75 A, Klinikum, Theodor-Stern-Kai 7, führt Stud.-Beratungen im Fach Biophysikalische Chemie n.V. durch.

Das Pharmakolog. Institut f. Naturwissenschaftler (Prof. Mutschler) führt Di 11–12 Uhr, Haus 75 A, Klinikum, Theodor-Stern-Kai 7; Stud.-Beratungen durch.

PHARMAZEUTISCHE CHEMIE

Grundstudium:

150015/15089 V	Einführung in die anorgan. Analytik, Mi Fr 10–11 (Vb 22.4.) (1. Sem.)	Dannhardt
150028/15089 V	Allgem. u. anorgan. Chemie, Mo Do 10–11 (Vb 23.4.) (1.+2. Sem.)	Dannhardt
150031/15043 V	Pharmazeutische Chemie – Analysenmethoden des DAB 9, Teil I, 2stdg. (Vb n. Ank.) (1.+2. Sem.)	Ehlers
150044/15004 V	Organische Chemie II einschl. Einführung in die organ. Analytik, Mo Mi Fr 9–10 (Vb 22.4.) (2.+3. Sem.)	Linde
150057/15025 V	Instrumentelle Analytik I, Mo 11–12 (Vb 27.4.) (2.+3. Sem.)	H. Hoffmann
150060/15101 V	Einführung i. d. organ. Analytik von Arzneistoffen, 1stdg. (Vb n.V.) (3./4. Sem.)	Elben
150073/15025 V	Pharmazeutische Chemie – Arzneibuchuntersuchungen, Mo 10–11 (Vb 27.4.) (4. Sem.)	H. Hoffmann
150086/	S Stereochemie, 1stdg. (n.V.); Dannhardt u. Linde	Gem.-Veranst.
150099/	S Chemische Nomenklatur, 1stdg. (n.V.); Dannhardt u. Linde	Gem.-Veranst.
150109/15089 PR	Qualitative anorgan. Analyse, Mo–Fr (n.V.) (1. Sem.)	Dannhardt
150112/15102 PR	Quantitative anorgan. Analyse, Mo–Fr (n.V.) (2. Sem.)	Noe
150125/15004 PR	Pharmazeutische Chemie I, Mo–Fr (n.V.) (3. Sem.)	Linde
150138/15025 PR	Instrumentelle Analytik, Mo–Fr (n.V.) (4. Sem.)	H. Hoffmann

Hauptstudium:

150141/15102 V	Pharmazeutische Chemie I unter Berücks. d. Untersuchungsmethoden des Arzneibuches, 3stdg. (Vb n. Ank.) (5.–8. Sem.)	Noe
150154/	V Grundlagen der Biochemie einschl. der Biotechnologie, Mi Do Fr 8–9 (Vb 22.4.) (5. Sem.); H. Hoffmann u. Fasold	Gem.-Veranst.
150167/15099 V	Grundlagen der klin. Chemie, 1stdg. (Vb n.V.) (5. Sem.)	Th. Müller
150170/15038 V	Bewertung wirkstoffgleicher Fertigarzneimittel: Pharmazeut. Qualität, Bioverfügbarkeit/Bioäquivalenz, 1stdg. (Vb n.V.) (5. Sem.)	Blume
150183/15094 V	Einführung in die Untersuchung von Arzneigemischen, 2stdg. (Vb n.V.) (6.+7. Sem.)	Läufer

150196/15007	V Ausgewählte Kapitel der pharmazeut. Chemie, 2stdg. (Vb n.V.) (7.+8. Sem.)	Oelschläger
150206/	§ Pharmazeutisches Seminar, Mi 17–18, 14tgl. (n.V.) (5.–8. Sem.); Dannhardt, Dingermann, H. Hoffmann, Kreuter, Lambrecht, Linde, Mutschler, Noe, Oelschläger u. Rauwald	Gem.-Veranst.
150219/15025	PR Pharmazeutische Chemie II (Arzneibuchuntersuchungen), Mo–Fr (n.V.) (5. Sem.)	H. Hoffmann
150222/15102	PR Biochem. Untersuchungsmethoden einschl. klin. Chemie, Mo–Fr (n.V.) (5. Sem.)	Noe
150235/15098	PR Ergänzende Übungen zum PR 150222, (n.V.) (5. Sem.)	Messinger
150248/	PR Pharmazeutisch-chem. Praktikum III, Mo–Fr (n.V.) (7./8. Sem.); Dannhardt u. Noe	Gem.-Veranst.
150251/	E Pharmazeutisch-chem. Exkursion; Dannhardt, H. Hoffmann, Linde, Noe u. Oelschläger	Gem.-Veranst.
Aufbaustudium:		
150264/15089	Anleitung z. wiss. Arbeiten, Mo–Fr ganztg. (Dipl. u. Doktoranden)	Dannhardt
150277/15025	Anleitung z. wiss. Arbeiten, Mo–Fr ganztg. (Dipl. u. Doktoranden)	H. Hoffmann
150280/15004	Anleitung z. wiss. Arbeiten, Mo–Fr ganztg. (Dipl. u. Doktoranden)	Linde
150293/15102	Anleitung z. wiss. Arbeiten, Mo–Fr ganztg. (Dipl. u. Doktoranden)	Noe
150303/15007	Anleitung z. wiss. Arbeiten, Mo–Fr ganztg. (Dipl. u. Doktoranden)	Oelschläger

PHARMAZEUTISCHE BIOLOGIE

Grundstudium:

150316/	V Systematik d. Arzneipflanzen, Mi 12–13 (1.+2. Sem.)	N. N.
150329/	V Grundlagen d. Pharm. Biol.: Anatomie, Histologie, Morphologie, Zytologie, Mo 12–13 (3.+4. Sem.)	N. N.
150332/15008	V Grundlagen d. Pharm. Biol.: Physiologie, Genetik, Do 9–10 (3.+4. Sem.)	Dingermann
150345/15008	PR Pharmazeutische Biologie I, Mi 13–17 (4. Sem.)	Dingermann
150358/	PR Zytolog. u. histochem. Grundlagen d. Biologie (interdisziplinär), n. Ank. (4. Sem.); Falk u. Dingermann	Gem.-Veranst.
150361/	E Bestimmungsübungen, Arzneipflanzenexkursionen, n. Ank. (4. Sem.); Dingermann, Rauwald, Schneider u. Willems	Gem.-Veranst.

Hauptstudium:

150374/	V Pharmazeutische Biologie II, Di Mi 9–10, Do 10–11 (6.–7. Sem.); Dingermann u. Rauwald	Gem.-Veranst.
150387/	PR Pharmazeutische Biologie II, n. Ank. (7. Sem.); Dingermann u. Rauwald	Gem.-Veranst.
150390/15082	PR Pharmazeutische Biologie III, ganztg. Blockpraktikum n. Ank. (7. Sem.)	Rauwald
Aufbaustudium:		
150400/15008	Anleitung zu selbst. wiss. Arbeiten, ganztg. tgl.	Dingermann
150413/15082	Anleitung zu selbst. wiss. Arbeiten, ganztg. tgl.	Rauwald
150426/15008	AG Aktuelle Probleme in der Molekularbiologie, Do 17–18.30 (alle Sem.)	Dingermann

PHARMAZEUTISCHE TECHNOLOGIE

Grundstudium:

150439/15061	V Grundlagen der Arzneiformenlehre, Fr 11–13 (Vb 24.4.) (2. Sem.)	Herzfeldt
--------------	--	-----------

150400/	PR Arzneiformenlehre I; 78 Sem. Std. n.V. (Vb 21.4., 12 Uhr) (2. Sem.); Kreuter u. Herzfeldt	Gem.-Veranst.
	Hauptstudium:	
150413/15074	V Arzneiformenlehre, Teil III, Mo 9–10, Mi Fr 10–11 (Vb 22.4.) (5., 6., 7. Sem.)	Kreuter Kreuter
150426/15074	PR Arzneiformenlehre II, ganztg. tgl. bis 18 Uhr (Vb 22.4.) (6. Sem.)	
150439/15074	V Physik. u. pharmakokinet. Grundlagen der Arzneiformenlehre, n.V.	Kreuter
150442/15074	E Pharm.-techn. Betriebsbesichtigungen; n.V. (2. u. 6. Sem.) (unt. Mitarb. v. Herzfeldt)	Kreuter
150455/15103	V Toxikolog. Aspekte von Arzneiformen und Hilfsstoffen, n.V.	D. Mayer
	Aufbaustudium:	
150468/15074	Anleitung z. wiss. Arbeiten, (Doktoranden), ganztg. tgl.	Kreuter
150471/	Wiss. Kolloquium für Doktoranden, n.V.; Kreuter u. Ross	Gem.-Veranst.

WEITERE UNTERRICHTSVERANSTALTUNGEN NACH DER APPROBATIONSORDNUNG FÜR APOTHEKER

150484/15036	K d. pharmazeut. u. medizin. Terminologie, 1stdg. n.V., (1. u. 2. Sem.)	Bartels
150497/15045	V Geschichte der Naturwissenschaften unter bes. Berücksich- tigung der Pharmazie, 1stdg. n.V. (3. Sem.)	Helmstädter
150507/15029	V Diätetik f. Pharmazeuten, 2stdg. n.V. (4.–5. Sem.)	Huth
150510/15057	V Einführung i. d. medizin. Mikrobiologie, Hygiene u. Immunbio- logie, 1stdg. n.V.	Rangoonwala
150523/	PR Medizin. Mikrobiologie, n.V. (6. Sem.); Doerr u. Schäfer	Gem.-Veranst.
150536/15015	V+S Spezielle Rechtsgebiete f. Apotheker, 2stdg. n.V. (6. u. 7. Sem.)	Völler

LEBENSMITTELCHEMIE

Hauptstudium:

150549/15085	V Studium der Lebensmittelchemie, Di 13.30–14.30 (einm. am 21.4.) (5. Sem.)	Mosandl
150552/15085	V Grundlagen der Lebensmittelchemie II, Di 10.00–12 (Vb 28.4.) (6.–8. Sem.)	Mosandl
150565/15104	V Grundlagen der Lebensmittelchemie I, Do 10.00–12 (Vb 23.4.)	Hener
150578/15058	V Lebensmitteltechnologie III, Di 17.00–18.30 (Vb 28.4.)	v. Rymon-Lipinski
150581/15085	V Spezielle Lebensmittelchemie II, Mi 10.00–12 (Vb 29.4.)	Mosandl
150594/	V Immunchemische Analyse von Proteinen und Pestiziden in der Lebensmittelchemie, Mi 15.30–17, 14tgl. (Vb 6.5.) (alle Sem.) (PR n.V.)	Baudner
150604/15076	V Technologie und Chemie der Getränke, Do 16.00–18.30 (Vb 23.4.) (6.–8. Sem.)	Dietrich
150617/15090	V Einführung in das Lebensmittelrecht, Fr 10.00–12, 14tgl. (Vb 24.4.) (alle Sem.)	Becht
150620/15002	V Biochemie für Biologen, Lebensmittelchemiker u. Pharmazeu- ten, Mo Mi ab 9.00 Uhr (Vb 27.4.) (ab 3. Sem.)	Fasold
150633/19250	V+PR Chemische Toxikologie, Mo 13.30–16.30 (Vb 27.4.) (alle Sem.)	Raudonat
150646/19250	S Die Praxis der chem. toxikolog. Analyse, n.V. (8. Sem.)	Raudonat
150659/15085	PR Lebensmittelchem. Praktikum I, ganztg. tgl. (Vb 21.4.) (5. Sem.)	Mosandl
150662/15085	PR Lebensmittelchem. Praktikum II, ganztg. tgl. (Vb 21.4.) (6. Sem.)	Mosandl
150675/15085	S zum lebensmittelchem. Praktikum I + II, Do 17.00–18 (Vb 30.4.)	Mosandl

150688/15085	PR Lebensmittelchem. Praktikum III, gantztg. tgl. (Vb 21.4.) (7. Sem.)	Mosandl
150691/15085	PR Lebensmittelchem. Praktikum IV, gantztg. tgl. (Vb 21.4.) (8. Sem.)	Mosandl
150701/15085	S zum lebensmittelchem. Praktikum III-IV, Mi 16.00-18 (Vb 29.4.)	Mosandl
150714/15002	PR Biochem. Praktikum, gantztg. für Biol., Lebensmittelchemiker u. Pharmazeuten, (ca. 14 Tg vor WS-Beginn) (5.-8. Sem.)	Fasold
150727/16040	PR Mikroskop. Kurs z. Diagnose pflanzl. Nahrungs- u. Genußmit- tel sowie von Bedarfsgegenständen II (f. Lebensmittelchemiker) (H), Mo 9.00-12 (Vb 27.4.), Kursr. I	Schaub
150730/15085	K Lebensmittelchem. Kurspraktikum, n.V. (8. Sem.)	Mosandl
150743/15085	E Lehrausflüge und Betriebsbesichtigungen, (5.-8. Sem.)	Mosandl
150756/15085	KO Lebensmittelchem. Koll., n.V. (5.-8. Sem.)	Mosandl
150769/19089	K Bakt. Kurs für Lebensmittelchemiker, n.V.	Schubert
150772/19089	Anleitung zu selbst. wiss. Arbeiten im Laboratorium, halbtags n.V.	Schubert
	Aufbaustudium:	
150785/15085	Anleitung zu wiss. Arbeiten für Doktoranden, gantztg. tgl.	Mosandl

BIOPHISIKALISCHE CHEMIE UND BIOCHEMIE

Hauptstudium:

150798/15002	V Biochemie f. Fortgeschr. f. Biol., Chemiker, Biochemiker, Lebensmittelchemiker u. Pharmazeuten, Mo Mi 9.00-9.45 (Vb 27.4.) (6.-10. Sem.)	Fasold
150808/15052	V Biophysikalische Chemie II, f. Biol. u. Biochemiker, Di 9.00-11 o. n.V. (Vb 22.4.) (ab 3. Sem.)	Rüterjans
150811/15052	Ü z. Vorl. 150808, Di 8.00-9 (Vb 22.4.) (ab 3. Sem.)	Rüterjans
150824	V Ausgewählte Kapitel der Molekularen Genetik, Do 16.30-18 (Vb n. Ank.)	N. N.
150837/15077	S Hormone und Hormonrezeptoren, f. Biochemiker, Biol. u. Phar- mazeuten, Di 15.00-17, 14tgl. (Vb n.V.) (6. u. 7. Sem.)	Fahrenholz
150840/15105	V Spezielle Aspekte der (Patho)Biochemie vom Membranen, (Vb n. Ank.)	W. Kramer
150853/15002	PR Biochemisches Praktikum I, f. Biologen, Chemiker, Biochemi- ker, Lebensmittelchemiker und Pharmazeuten, 6stdg. (n. Ank.) (5.-8. Sem.) (beschr. Teilnehmerzahl)	Fasold
150866/	PR Biochemisches Praktikum II f. Hauptfachstud. (Biol.) und Bio- chemiker, gantztg. (Vb 21.4.) (6. u. 7. Sem.); Fasold u. Fahrenholz	Gem.-Veranst.
150879/	PR Biochemisches Praktikum III f. Hauptfachstud. (Biol.) und Bio- chemiker, gantztg. (Vb 21.4.) (6. u. 7. Sem.); Fasold, Michel, Richter u. Ragg	Gem.-Veranst.
150882/15069	PR Biochemie für Fortgeschr., virolog. u. zellbiolog. Teil, (ab 7. Sem.) (n.V.) (beschr. Teilnehmerzahl)	Rübsamen- Waigmann
150895/15069	V Ausgewählte Kapitel der Virologie und Zellbiologie, 1 Woche, Mo-Fr 9.00-10.30, (Vb n.V.) in Begleitung des PR 150882	Rübsamen- Waigmann
150905/15002	S Vorseminar zum Biochem. Praktikum I f. Hauptfachstud. (Biol.) u. Biochemiker, 2stdg. n.V.	Fasold
150921/15002	S zum Biochem. Praktikum III f. Hauptfachstud. (Biol.) u. Biochemiker, 2stdg. n.V.	Fasold
150934/	PR Organ.-chem. Praktikum f. Hauptfachstud. II (Biol.), 6 Wochen, gantztg., (n.V.)	N. N.
150947/	PR Biochemisches Praktikum für Chemiker, 6 Wochen (n.V.) (nach dem Vordipl.); Fasold, Rüterjans u. Bamberg	Gem.-Veranst.
150950/	PR Biochemie f. Fortgeschr., molekularbiolog. Teil, n.V. (ab 7. Sem.) (beschr. Teilnehmerzahl); Ragg u. Richter	Gem.-Veranst.

150963/15002	AG Biochemisches Seminar f. Biochemiker, Fr 16–18 (Vb 24.4.) (6. u. 7. Sem.)	Fasold
150976/15052	PR Biophysikal. Chemie f. Biologen u. Biochemiker I, 6stdg. n. V. (ab 5. Sem.) (beschr. Teilnehmerzahl)	Rüterjans
150989/15052	V+Ü Biophysikal. Chemie IV f. Biochemiker, Mi Do 15.00–17 (Vb 23.4.) (8. Sem.)	Rüterjans
150992/	PR Biophysikal. Chemie für Biochemiker II, 16stdg. n. V. (8. Sem.) (beschr. Teilnehmerzahl); Rüterjans u. Bamberg	Gem.-Veranst.
151001/15032	K Einführung in die Spektroskopie f. Biol., 3tg. (ab 5. Sem.) (Vb n. Ank.)	H. Schmidt
151014/	KO Kolloquien des SFB 169 „Struktur und Funktion membran- ständiger Proteine“, Veranst. der Biochem. Arbeitskreise, Mi 16–17, 14tgl. (n. V.)	Gem.-Veranst.
151027/15002	PR Anleitung zu selbst. wiss. Arbeiten f. Biologen, Chemiker, Biochemiker, Lebensmittelchemiker u. Pharmazeuten ganztg. tgl. (Vb 21.4.) (6. u. 7. Sem.)	Fasold
151030/15052	PR Anleitung zu selbst. wiss. Arbeiten ganztg. tgl. (n. V.) f. Chemiker, Biologen u. Pharmazeuten	Rüterjans
151043/15077	PR Anleitung zu selbst. wiss. Arbeiten ganztg. tgl. (n. V.) (ab 7. Sem.)	Fahrenholz
151056/15096	PR Anleitung zu selbst. wiss. Arbeiten ganztg. tgl. (n. V.) (ab 7. Sem.)	Ragg
151069/15069	PR Anleitung zu selbst. wiss. Arbeiten ganztg. tgl. (n. V.) (ab 7. Sem.)	Rübsamen- Waigmann
151072/15091	PR Anleitung zu selbst. wiss. Arbeiten ganztg. tgl. (n. V.)	H.-P. Richter
151085/15092	PR Anleitung zu selbst. wiss. Arbeiten ganztg. tgl. (n. V.)	Bamberg
151098/15093	PR Anleitung zu selbst. wiss. Arbeiten ganztg. tgl. (n. V.)	Michel
151108/	PR Anleitung zu selbst. wiss. Arbeiten ganztg. tgl. (n. V.)	N. N.
151111/15105	PR Anleitung zu selbst. wiss. Arbeiten ganztg. tgl. (n. V.)	W. Kramer

PHARMAKOLOGIE FÜR NATURWISSENSCHAFTLER

151124/15017	V Pharmakologie für Naturwissenschaftler IV, Mo 10–12 (Vb 27.4.) (5.–8. Sem.)	Mutschler
151137/15017	V Einführung in die patholog. Physiologie II, Mi 12–13 (Vb 22.4.) (5. u. 6. Sem.)	Mutschler
151140/	S Pharmakologisches Seminar, Di 17–19, 14tgl. (Vb n. V.) (5.–8. Sem.); Mutschler u. Lambrecht	Gem.-Veranst.
151153/15097	V Allgem. Pharmakologie (im Rahmen des pharmakolog.- toxikolog. Demonstrationskurses) für Stud. d. Pharmazie und Biochemie, 2stdg. n. V.	Spahn-Langguth
151166/15097	V Allgemeine Pharmakologie (im Rahmen des pharmakolog.- toxikolog. Demonstrationskurses) für Stud. d. Biologie und Chemie sowie Doktoranden d. Naturwiss., 2stdg. n. V.	Spahn-Langguth
151179/	K Pharmakolog.-toxikolog. Demonstrationskurs für Studenten d. Pharmazie und Biochemie, 6stdg. (Vb n. V.); Mutschler, Lam- brecht, Parnham, Schäfer-Korting u. Spahn-Langguth	Gem.-Veranst.
151181/	K Pharmakolog.-toxikolog. Demonstrationskurs f. Stud. d. Biolo- gie u. Chemie sowie Doktoranden d. Naturwiss. 6stdg. (Vb n. V.); Mutschler, Lambrecht u. Spahn-Langguth	Gem.-Veranst.
151194/	K der Physiologie für Stud. d. Pharmazie, 2stdg. (Vb n. V.); Mutschler u. Lambrecht	Gem.-Veranst.
151204/15017	Anleitung zu wiss. Arbeiten, ganztg. tgl. (Vb 21.4.) (Doktoranden)	Mutschler
151217/15054	Anleitung zu wiss. Arbeiten, ganztg. tgl. (Vb 21.4.) (Doktoranden)	Lambrecht
151220/15097	Anleitung zu wiss. Arbeiten, ganztg. tgl. (Vb 21.4.) (Doktoranden)	Spahn-Langguth
151233/15054	V Grundlagen der Anatomie und Physiologie II für Pharmazeuten, Di 10–11, Do 9–10 (Vb 24.4.) (5. u. 6. Sem.)	Lambrecht

FACHBEREICH 16: BIOLOGIE

Studienberatung für folgende Studiengänge des Fachbereiches: L1, L2, L3 + L5, Inst. für Biol.-Didaktik, Sophienstr. 1-3; Prof. Dr. Gies (L1) u. Prof. Dr. Beier (L2): s. Schw. Brett; - Anthropologie: Inst. d. Anthropologie u. Humangenetik f. Biol., Siesmayerstr. 70, Prof. Dr. (UCLA/USA) Protsch v. Zieten (Dipl./L3): Mi 10-12 u. n.V.; - Botanik: Botan. Inst., Siesmayerstr. 70, Prof. Dr. Ziegler (Dipl.): n.V.; Prof. Dr. H. Lange (L3): n.V. - Mikrobiologie: Inst. f. Mikrobiol., Theod.-Stern-Kai 7, Haus 75A, Prof. Dr. Kröger (Dipl.): n.V.; Prof. Dr. Mennigmann (Dipl./L3): n.V.; Prof. Dr. Pons (Dipl.): n.V.; - Zoologie: Zool. Inst., Siesmayerstr. 70, Prof. Dr. G. Fleißner (L3): Mi 12-13. - Außerdem finden Studienberatungen in den Sprechstunden der Professoren statt. Zur sinnvollen Einordnung in die bestehenden Studienpläne werden die Veranst. in der folgenden Weise gekennzeichnet: G = Grundstudium (1.-4. Sem. bis zur Vor- bzw. Zwischenprüfung), H = Hauptstudium (5.-9. Sem. bis zum Abschluß), A = Aufbaustudium (nach Abschluß des Studiums Vertiefung der Studien, forschungsbezogen), K = Kontaktstudium (Erneuerung der wiss. Ausbildung bereits im Berufsleben Stehender).

FACHÜBERGREIFENDE VERANSTALTUNGEN

Grundstudium:

- 160018/** **V+PR+E** Einführung in die Biologie II (G), 8stdg., (Vorb. 21.4., 14 Uhr, Gr. Hörs.) (2. Sem.);
V: Mi Do 12-13, Fr 10-11; PR A: Mi 10-12, Fr 14-16;
B: Mi 14-16, Fr 8-10; C: Do 14-16, Fr 11-13;
Exk.: Sa 4- bis 5mal ganztg.; Döhler, Günther Fleißner, Gnatzy, H. Lange, Maschwitz, Nagel, W. Wiitschko, Wittig, Ziegler u. N.N. (unt. Mitarb. v. Ballach, Barckhausen, Schöller, Wagner u. N.N.) **Gem.-Veranst.**
- 160021/16047 E** Bienenkundl. Demonstration u. Führung durch das Inst. im Rahmen der Einführung in die Biologie II (G), n.V. (2. Sem.-Hälfte) **Koeniger**
Einführung in die Pflanzen- u. Tierphysiol. (G), (Vorb. 21.4., 10 Uhr, Gr. Hörs., Bot. u. Zool.) (Vorl. finden im Gr. Hörs. statt) (4. Sem.):
- 160034/16038 V** Pflanzl. Entwicklungs- u. Bewegungsphysiol. (G), Mo Do 8-9 (Vb 23.4., Gr. Hörs.) **Hilgenberg
Feierabend**
- 160047/16149 V** Pflanzl. Stoffwechselphysiol. (G), Di Fr 8-9 (Vb 21.4., Gr. Hörs.)
- 160050/** **V** Vergleichende Tierphysiologie (G), Mo Di Do Fr 9-10 (Vb 21.4., 9 c. t.); Prinzing u. Chr. Winter **Gem.-Veranst.**
- 160063/** **PR** Pflanzenphysiol. Praktikum (G), 5stdg., Di-Fr 14-18, Entwicklungsphysiol. (E) u. Stoffwechselphysiol. (St):
Di: (E) Kranz (unt. Mitarb. v. Ludwig-Müller), (St) Feierabend (unt. Mitarb. v. Streb); Mi: (E) N.N. (unt. Mitarb. v. Ludwig-Müller), (St) Kahl (unt. Mitarb. v. Schmitz); Do: (E) Rausch u. N.N., (St) Döhler (unt. Mitarb. v. Berberich); Fr: (E) Rausch (unt. Mitarb. v. Weil), (St) Koenig (unt. Mitarb. v. Berberich) **Gem.-Veranst.**
- 160076/** **PR** Tierphysiol. Praktikum (G), 4stdg., A: Mi 8.30-11.30; B: Mi 14-17; Nagel, Plaßmann, Prinzing, Schritzlner-Ungefug u. Chr. Winter (unt. Mitarb. v. Grünert, Hartung, Löwel u. Schuchmann) **Gem.-Veranst.
Günther Fleißner**
- 160089/16060 V** Einf. i. d. Chronobiologie (G, H, A, K), 1stdg. n.V.

Hauptstudium:

- 160092/16198 S** Sicherheit in der Biotechnologie (H), 2stdg. n.V. **Driesel**
- 160102/16189 V** Ökologie I: Bodenökologie (H, A, K) ... s. S. 124 **Streit**
- 160115/16189 S** Ökologisches Seminar (H, A, K) ... s. S. 125 **Streit**
- 160128/16189 E** z. V. Ökologie I (H, A, K) ... s. S. 125 **Streit**

AUSBILDUNG FÜR MEDIZINER UND ZAHNMEDIZINER

s. entspr. Ankündigungen im Fb 19, S. 139 u. 148

BIOCHEMIE

s. entspr. Ankündigungen im Fb 15, S. 119 u. 120

BOTANIK**Grundstudium:**

- 160131/16098 V** Kulturpflanzen – Vorweisungen im Garten (G, H, A, K),
Mi 16–17 (Vb 22.4., Treffp. am Teich) **Butterfaß**
- 160144/16214 V** Geobotanik I: Einführung in die Pflanzengeographie (G, H)
(auch f. Nebenf.), Di 13–15 (½sem.), (Vb 21.4., Kl. Hörs.) **Wittig**
- 160157/16160 V** Allgemeine Botanik (G) (f. Nebenf.), Di Mi Do 12–13 (Vb 21.4.,
Kl. Hörs.) **Koenig**
- 160160/ PR** Mikroskop. Kurs f. Anfänger (f. Nebenf.) (G), Di 14–17
(Vb 21.4., Kursr. I) (unt. Mitarb. v. Volk u. N. N.) **N. N.**
- 160173/16114 Ü** Morphol.-systemat. Übg. (Bestimmungsübg.) (f. Nebenf.)
(G); Kurs A: Mi 16–18 (Vb 22.4.); Kurs B: Do 16–18 (Vb 23.4.)
(bd. Kurse – Kursr. I) (Anmeldg. R 11) **Leistikow**
- 160186/16192 S** Biochem. Aspekte der botan. Systematik (G, H, A, K),
Do 10–12 (Vb 23.4., Seminarr.) (ab 3. Sem.) **Patzlaff**

Hauptstudium:

- 160199/16168 V** Molekulare Grundlagen pflanzl. Membran-Transportprozesse
(H, A), Mo 9–10 (Vb 27.4., Kl. Hörs.) **Rausch**
- 160209/16127 V** Pflanzenbaul. Produktionsformen unt. ökolog. u. ökophsiol.
Aspekten (H, A), 2stdg., 14tgl. (Vorbespr. 23.4., 13.15 Uhr,
Kl. Hörs.) **Reuther**
- 160212/16216 V** Spezielle Demonstrationen zur Taxonomie höherer Pflanzen
(H, A), 2stdg. n. V. (Vorbespr. 22.4., 15 Uhr, Seminarr.) **Zizka**
- 160225/ PR** Botan. Großpraktikum I (H), 24stdg. Mo–Fr 9–12, Mo 14–17
(Vb 21.4., 9 Uhr, Kursr. II) (ab 5. Sem.): 1. Teil – 6 Wo.:
Prokaryota, Mycophyta, Phycophyta; Morph.: Kranz u. N. N.;
Phys.: Döhler u. Hilgenberg;
2. Teil – 6 Wo.: *Bryophyta, Pteridophyta, Spermatophyta;*
Morph.: Leistikow (unt. Mitarb. v. Winkler);
Phys.: Kahl (unt. Mitarb. v. Schmidt) **Gem.-Veranst.**
- 160238/ S** zu PR 160225 ausgew. Kapiteln der Botanik: Algen u. Pilze
(H), 3stdg. n. V.; Döhler, Hilgenberg, Kranz u. N. N. **Gem.-Veranst.**
- 160241/ S** zu PR 160225 ausgew. Kapiteln der Botanik: Farne, Moose
u. Samenpflanzen (H), 3stdg. n. V.; Kahl, Leistikow u. N. N.
(unt. Mitarb. v. Schmidt) **Gem.-Veranst.**
- 160254/ PR+S** Botan. Großprakt. II f. Diplomanden (H) (ab 6. Sem.),
20stdg. n. V.; Prof. u. Doz. d. Bot. **Gem.-Veranst.**
- 160267/ PR+S** Botan. Großprakt. II für Lehramtskand. (H) (ab 6. Sem.),
14stdg. n. V.; Prof. u. Doz. d. Bot. **Gem.-Veranst.**
- 160270/16214 PR** im Rahmen des bot. GP II: Vergleichende Untersuchungen
atlantischer und kontinentaler Vegetation (H) (ab 6. Sem.)
(ca. 14 Tg., ganztg. n. V., s. ges. Aushang, Anmeldg. R 217) **Wittig**
- 160283/16214 PR** Pflanzensoziolog. Geländepraktikum (H) (auch f. Nebenf.),
4stdg. Di 13–19 (½sem.) (Vorbespr. Di 21.4., 15 Uhr, Kl. Hörs.)
(Besuch der Vorl. Geobotanik I Voraussetzg.) **Wittig**
- 160296/ PR** Moderne Methoden der pflanzl. Genomanalyse (H, A), 8stdg.
n. V. (Vorbespr. 23.4., 13 Uhr, Seminarr.) (Voraussetzg.:
S 160335); Kahl u. Weising **Gem.-Veranst.**

160306/16038	PR	Mikroskop. Kurs z. Diagnose pflanzl. Nahrungs- u. Genußmittel sowie von Bedarfsgegenständen II (f. Lebensmittelchem.) (H), Mo 9–12 (Vb 27.4., Kursr. I) (unt. Mitarb. v. Barckhausen u. Volk)	Hilgenberg
160319/16149	S	Streßreaktionen bei Pflanzen (H, A), Mi 12.30–14 (Vb 22.4., Seminarr.)	Feierabend
160322/16160	S	Biologie der Cyanobakterien (H, A), Do 15–16 (Vb 23.4., Seminarr.)	Koenig
160335/16227	S	Pflanzl. Genomanalyse: Restriktionsfragment-Längenpolymorphismen (RFLPs), Genkartierung u. DNA-Fingerprinting (H, A), 2stdg. n. V., (Vorbgespr. 23.4., 12 Uhr, Seminarr.)	Weising
160348/16196	Ü	Präparierüb. z. Systematik der Gräser (H), 4stdg. (ab 6. Sem.) (Blockveranst. v. 20.–31.7.) (Besuch der V im WS Voraussetzg.)	Conert
160351/16004	S	f. Examenskand. d. AK „Ökol. u. Physiol. d. Cyanobakt. u. Algen“ (H, A), 2stdg. n. V. (R 122/H)	Döhler
160364/	S	f. Examenskand. d. AK „Pflanzl. Zellphysiol.“ (H, A), 2stdg. n. V.; Feierabend u. Koenig	Gem.-Veranst.
160377/	S	f. Examenskand. d. AK „Mycologie u. Phytopathologie“ (H, A), 2stdg. n. V.; Hilgenberg u. Rausch	Gem.-Veranst.
160380/16033	S	f. Examenskand. d. AK „Pflanzl. Molekularbiologie“ (H, A), 2stdg. n. V. (R 224/H)	Kahl
160393/16015	S	f. Examenskand. d. AK „Pflanzen-genetik“ (H, A), 2stdg. n. V. (R 223/L)	Kranz
160403/16016	S	f. Examenskand. d. AK „Hydrobiol.: Systematik u. Ökologie“ (H, A), 2stdg. n. V. (R 210/H)	H. Lange
160416/16114	S	f. Examenskand. d. AK „Paläobotanik“ (H, A), 2stdg. n. V. (R 11/H)	Leistikow
160429/16214	S	f. Examenskand. d. AK „Geobotanik und Pflanzenökologie“ (H, A), 2stdg. n. V. (R 218/H)	Wittig
160432/16041	S	f. Examenskand. d. AK „Regulation des Stoffwechsels“ (H, A), 2stdg. n. V. (R. 226/H)	Ziegler
160445/	S	zur Vegetationskdl. Exk. zu Kaiserstuhl u. Vogesen (G, H, A), Di. 15–17 (Vb 21.4., Seminarr.); Döhler u. H. Lange	Gem.-Veranst.
160458/	E	Vegetationskdl. Exk. zu Kaiserstuhl u. Vogesen (G, H, A), 5.–9.6.; Döhler u. H. Lange (s. Sem. Nr. 160445 z. Exk.)	Gem.-Veranst.
160461/16214	E	f. Examenskand., Doktoranden u. wiss. Mitarb. d. AK „Geobotanik u. Pflanzenökol.“ (H, A), 4 Tg. n. V. (s. Aush., Anmeldg. R. 217)	Wittig
160474/16214	E	Große geobotanische Exkursion nach Nordwestdeutschland (H), vorauss. 10 Tg. im Anschluß a. d. Vorlesungsende (s. Aush., Anmeldg. R. 217)	Wittig
160487/16196		Anleitung z. selbst. wiss. Arbeiten (H, A), ganztg., tgl.	Conert
160490/16004		„ „ „ „ „ „	Döhler
160500/16149		„ „ „ „ „ „	Feierabend
160513/16038		„ „ „ „ „ „	Hilgenberg
160526/16033		„ „ „ „ „ „	Kahl
160539/16160		„ „ „ „ „ „	Koenig
160542/16015		„ „ „ „ „ „	Kranz
160555/16016		„ „ „ „ „ „	H. Lange
160568/16114		„ „ „ „ „ „	Leistikow
160571/16168		„ „ „ „ „ „	Rausch
160584/16127		„ „ „ „ „ „	Reuther
160597/16040		„ „ „ „ „ „	Schaub
160607/16214		„ „ „ „ „ „	Wittig
160610/16041		„ „ „ „ „ „	Ziegler
160623/		„ „ „ „ „ „	N. N.
160636/		„ „ „ „ „ „	N. N.
160649/		„ „ „ „ „ „	N. N.

ZOOLOGIE

Grundstudium:

160089/16060	V Einf. i. d. Chronobiologie (G, H, A, K) ... s. S. 121	Günther Fleißner
160665/	V Bausteine d. tierischen Zelle (G, H, A), Di 14-15, Ki. Hörs. (Vorbespr. 28.4.); Volkmandt u. R. Schmidt	Gem.-Veranst.
160678/	S zu V 160665, Di 15-16 (R215) (Vorbespr. 28.4.); Volkmandt u. R. Schmidt	Gem.-Veranst.
160681/16044	PR Wirbeltierkurs (G, H), Di 9-12 (Kursr. II)	Bruns
160694/16044	S Ontogenese u. Phylogenese (G, H, A), Fr 10-12 (R215)	Bruns
160704/	E in den Zoo/Tiergarten-Biologie (G), 4stdg. n. V.; Matern u. Scherpner	Gem.-Veranst.
160717/16223	E Fledermaus-Exkursion (G, H, A), 1/2tg. n. bes. Ank.	Nagel
160720/16085	S+E Einheimische Vögel (G, H), 2stdg. n. V.	Peters
160733/16181	E Vogelstimmen (G, H, A), n. V.	Prinzinger

Hauptstudium:

160746/16207	V+PR Vergleichende Parasitologie (H, A, K), 2stdg. n. V.	Hänel
160759/	V+PR+E Populationsökologie: eine Einführung in Arbeitsmetho- den, Naturschutzaspekte u. Evolutionstheorie (H), 2stdg. n. V.	Henle
160762/16209	V Neurobiologie des Sehens (H, A, K), Do 10-12 (Vorbespr. 23.4.)	Peichl
160775/	V+E Gewässerökologie u. Gewässerrenaturierung (H), 1,5stdg. n. V.	Pelz
160652/16204	V Artendiversität u. Ökologie tropischer Regenwälder (H), 1stdg. n. V.	Schuchmann
160102/16189	V Ökologie I: Bodenökologie (H, A, K), 1stdg. n. V. (Vorbespr. 27.4., 11.15, R215)	Streit
	PR Zool. Großpraktikum (H), jeder Block 12stdg., jeweils 1/2 Sem. ganztg. (ab Vordipl. bzw. Zw.-Prüfung) (Vb. 22.4., 14 Uhr, Gr. Hörs.):	

1. Sem.-Hälfte:

160788/16086	Block Zellbiologie (unt. Mitarb. v. Bernd)	Bereiter-Hahn
160791/	Block Neurobiologie des Verhaltens (V+PR); Rheinlaender u. Seyfarth (unt. Mitarb. v. Hardt u. N.N.)	Gem.-Veranst.
160801/16189	Block Ökologie (Schlüchtern), (unt. Mitarb. v. Brauer)	Streit
160814/16153	Block Physiologie u. Ökologie des Verhaltens (Orientierung von Brieftauben)	R. Wiltschko
160827/16070	Block Physiologie u. Ökologie des Verhaltens (Orientierung von Vögeln)	W. Wiltschko
160830/16086	S zu ausgew. Kapiteln der Zoologie: Zellbiologie (H, A, K) 3stdg. n. V. (unt. Mitarb. v. Bernd)	Bereiter-Hahn
160843/	S zu ausgew. Kapiteln der Zoologie: Neurobiologie des Verhaltens (H), 3stdg. n. V.; Rheinlaender u. Seyfarth	Gem.-Veranst.
160856/16189	S zu ausgew. Kapiteln der Zoologie: Ökologie (H, A), 3stdg. n. V.	Streit
160869/16153	S zu ausgew. Kapiteln der Zoologie: Physiologie u. Ökologie des Verhaltens (Orientierung von Brieftauben) (H, A), 3stdg. n. V.	R. Wiltschko
160872/16070	S zu ausgew. Kapiteln der Zoologie: Physiologie u. Ökologie des Verhaltens (Orientierung v. Vögeln) (H, A), 3stdg. n. V.	W. Wiltschko

2. Sem.-Hälfte:

160885/	Block Kommunikation bei sozialen Insekten; Fuchs, Koeniger u. Maschwitz	Gem.-Veranst.
160898/16125	Block Neuroethologie einer Räuber-Beute-Beziehung (H)	Gnatzy
160908/	S zu ausgew. Kapiteln der Zoologie: Kommunikation bei sozial. Insekten (H), 3stdg. n. V.; Fuchs, Koeniger u. Maschwitz	Gem.-Veranst.
160911/16125	S zu ausgew. Kapiteln der Zoologie: Neuroethologie einer Räuber-Beute-Beziehung (H), 2stdg. n. V.	Gnatzy

160924/	PR+S	f. Amphibienentwicklung (H), 2stdg. n. V.	Degen
160937/16155	PR	Brutbiologie der höhlenbrütenden Vögel (H), 2stdg. n. V.	K.-H. Schmidt
160940/16116	PR	Regulation bei sozialen Insekten (H), 2stdg. n. V.	Schönegge
160953/16191	S	Proliferationskontrolle (H), 2stdg. n. V.	Bernd
160966/	S	Ökologie tropischer Lebensräume: Konflikt zwischen Diversitätserhaltung u. Nutzung (H), 2stdg. n. V.; Schuchmann u. Streit	Gem.-Veranst.
160979/16158	S	Chemie der Psyche: Drogen- u. Medikamentenwirkungen im Gehirn (H), Di Do 13-15 (Frauenlobstr.)	Semm Streit
160115/16189	S	Ökologisches Seminar (H, A, K), Mo 17-19 (R215)	Weingarten
160982/16237	S	Wissenschaftstheoret. Grundlagen der Konstruktionsmorphologie u. Evolutionstheorie (H), 2stdg. n. V.	Bereiter-Hahn
160995/16086	S	f. Examenskand. d. AK „Kinematische Zellforschung“ (H, A, K), Di 10-12	Gem.-Veranst.
161004/	S	f. Examenskand. d. AK „Neuro- u. Rezeptorphysiol.“ (H, A), Fr 14-16 (R215); Bruns, Plaßmann u. Chr. Winter	Gem.-Veranst.
161017/16060	S	f. Examenskand. d. AK „Neurobiologie circadianer Rhythmen“ (H), 2stdg. n. V.	Günther Fleißner
161020/	S	f. Examenskand. d. AK „Bienenkunde“ (H), 2stdg. n. V.; Fuchs u. Koeniger	Gem.-Veranst.
161033/	S	f. Examenskand. d. AK „Neuroethologie“ (H, A), Do 16-18.30 (R215); Gnatzy, Rheinlaender u. Seyfarth	Gem.-Veranst.
161046/16090	S	f. Examenskand. d. AK „Ethoökologie“ (H, A, K), Di 17-19	Maschwitz
161059/16181	S	f. Examenskand. d. AK „Stoffwechselphysiologie“ (H, A), Di 10-12 (R215)	Prinzinger
161062/	S	f. Examenskand. d. AK „Neurochemie“ (H, A), 2stdg. n. V. (R215); R. Schmidt, Volkmandt u. H. Zimmermann	Gem.-Veranst.
161075/	S	Vorber.-Sem. z. Exkursion „Türkei“ (H, A), 2stdg. n. V.; Gnatzy, Nagel u. Prinzinger	Gem.-Veranst.
161088/	E	Türkei-Exkursion (H, A) (Ende April/Anf. Mai n. V. 2 Wo.); Gnatzy, Nagel u. Prinzinger	Gem.-Veranst. Chr. Winter
161091/16071	E+PR	Meeresbiol. Exk. an die Nordsee (H), 14 Tg. im September	Türkay
161101/16188	E+PR	Meeresökolog. Geländepraktikum an die Nordsee (H), 14 Tg. im September	Streit
161114/16189	S	Vorber.-Sem. z. gr. Exk. Neusiedlersee (H, A, K), n. V. (Vorbespr. 27.4., 12.00, Kl. Hörs.) (unt. Mitarb. v. Bender, Brauer u. Kentner)	Streit
161127/16189	E	Große Exkursion Neusiedlersee (H, A, K), 13.-24.7. (Vorbespr. 27.4., 12.00, Kl. Hörs.) (unt. Mitarb. v. Bender, Brauer u. Kentner)	Streit
160128/16189	E	zu V Ökologie I (H, A, K), n. V.	Streit
161130/	S	Zoolog. Seminar (H, A, K), Di 17-19, 14tgl.; HL d. Zool.	Gem.-Veranst.
161143/	KO	Hauskoll. d. Zoologie (H, A, K), Di 17-19, 14tgl.; HL d. Zool.	Gem.-Veranst.
161156/16086		Anleitung zu selbst. wiss. Arbeiten (H, A), ganztg., tgl.	Bereiter-Hahn
161169/16043		„ „ „ „ „ „	Brändle
161172/16044		„ „ „ „ „ „	Bruns
161185/16199		„ „ „ „ „ „	Burda
161198/16060		„ „ „ „ „ „	Günther Fleißner
161208/16208		„ „ „ „ „ „	Fuchs
161211/16125		„ „ „ „ „ „	Gnatzy
161224/16104		„ „ „ „ „ „	Gutmann
161237/16047		„ „ „ „ „ „	Koeniger
161240/16090		„ „ „ „ „ „	Maschwitz
161253/16209		„ „ „ „ „ „	Peichl
161266/16085		„ „ „ „ „ „	Peters
161279/16175		„ „ „ „ „ „	Plaßmann
161282/16181		„ „ „ „ „ „	Prinzinger
161295/16221		„ „ „ „ „ „	Rheinlaender

161305/16206	Anleitung zu selbst. wiss. Arbeiten (H, A), gantzg., tgl.	R. Schmidt
161318/16141	" " " " " "	Seyfarth
161321/16189	" " " " " "	Streit
161334/16179	" " " " " "	Volkmandt
161347/16153	" " " " " "	R. Wiltschko
161350/16070	" " " " " "	W. Wiltschko
161363/16071	" " " " " "	Chr. Winter
161376/16174	" " " " " "	H. Zimmermann
161389/	" " " " " "	N. N.

ANTHROPOLOGIE UND HUMANGENETIK

Hauptstudium:

161392/16115	V Humanbiologie III: Bevölkerungsbiologie (H, A, K), Di 9–11 (Vb 28.4.) (Voraussetzg.: Humanbiol. I+II) (unt. Mitarb. v. Angert u. Hammerl)	Protsch v. Zieten
161402/16115	S Humanbiologie III (H, A, K), Di 11–13 (Vb 28.4.) (Voraussetzg.: Humanbiol. I+II) (unt. Mitarb. v. Angert u. Hammerl)	Protsch v. Zieten
161415/16115	PR+S Anthropol. Praktikum II m. Sem. (H), 8stdg., Do 8–14 (Vb 30.4.) (Voraussetzg.: PR I)	Protsch v. Zieten
161428/16115	PR Humanbiolog. Praktikum f. Lehrerstudenten (H), 2stdg. n. V. (unt. Mitarb. v. Angert u. Hammerl)	Protsch v. Zieten
161431/16115	S Humanbiol. Sem. f. Examenskand. (Lehrerstud.) (H, A), 2stdg. n. V. (unt. Mitarb. v. Angert u. Hammerl)	Protsch v. Zieten
161444/16115	S Vergleichende Morphologie der Primaten (H, A, K), 1stdg. n. V. (Voraussetzg.: Humanbiol. I+II, PR I, Anthr. Ü II bzw. Anat. Präp. Ü)	Protsch v. Zieten
161457/16115	S Ethische Fragen in Anthropologie und Humangenetik (H, A, K), 2stdg. n. V. (unt. Mitarb. v. Angert)	Protsch v. Zieten
161460/16115	Ü Anthropolog. Übungen II: Osteolog. Untersuchungen (H, A, K), 2stdg. n. V. (Voraussetzg.: PR I od. Anat. Präp. Ü) (unt. Mitarb. v. Hammerl)	Protsch v. Zieten
161473/16115	E Paläoanthropolog. Exk. nach Frankreich u. Belgien (H), 13tg. (Sept./Anf. Okt.) (Voraussetzg.: PR I+II, Anth. Ü II od. Anat. Präp. Ü) (Teilnehmer max.: 20; 15 Hauptfachstud./ 5 Nebenfachstud.) (unt. Mitarb. v. Angert u. Hammerl)	Protsch v. Zieten
161486/16115	S f. Examenskand. (H, A), 2stdg. n. V.	Protsch v. Zieten
161499/16235	V Humangenetik I (H, A), Mo 10–11 (Vb 27.4.)	Starzinski-Powitz
161509/16235	Ü z. Humangenetik I (H, A), Mo 11–13 (Vb 27.4.)	Starzinski-Powitz
161512/16235	S Humangenet. Sem. Molekulare Analyse erblicher Defekte (H, A), Di 9–11 (Vb 28.4.)	Starzinski-Powitz
161525/16235	S Besprechung neuerer Arbeiten aus der Molekularbiologie. Für Fortgeschr. (H, A), Mo 14–16 (Vb 27.4.)	Starzinski-Powitz
161538/16235	S Mitarbeitersem. üb. spez. molekularbiol. Fragestellungen (H), 2stdg. n. V., findet u. U. noch in Köln statt (unt. Mitarb. v. Kammann)	Starzinski-Powitz
161541/16115	Anleitung zu selbst. wiss. Arbeiten (H, A), gantzg. tgl.	Protsch v. Zieten
161554/16235	" " " " " "	Starzinski-Powitz
161567/16198	" " " " " "	Diesel

MIKROBIOLOGIE

161570/	V Mikroben- und Molekulargenetik (H), Mo 10–11, Do 8–10, Fr 9–10 (Vb s. u.) (ab 5. Sem.); Entian u. Steiger (unt. Mitarb. v. Rose)	Gem.-Veranst.
---------	--	---------------

161583/16076	V	Genetik und Physiologie von Hefen (H), 1stdg. n. V. (Vb s. u. *) (ab 5. Sem.)	Brendel
161596/16194	V	Stoffwechselwege von Bakterien (H), 3stdg. n. V. (Vb s. u. *) (ab 5. Sem.) (unt. Mitarb. v. Schauder)	Kröger
161606/16022	V	Spezielle Mikrobiologie (H), Mo 15-17, 14tgl. (Vb s. u. *) (ab 5. Sem.)	Mennigmann
161619/16087	V	Genetische Rekombination (H), Fr 10-11 (Vb 24.4) (ab 5. Sem.)	Pons
161622/16229	V	Immunologische Methoden (H, A), Do 11-12 (Vb 23.4.) (ab 5. Sem.)	Höltz Horneck
161635/16187	V	Exobiologie (H, A), Mo 15-17, 14tgl. (Vb s. u. *) (ab 5. Sem.)	
161648/	V	Industrielle Mikrobiologie: Einsatz u. Optimierung mikrobieller Verfahren (H, A), Mo 13-14 (Vb 27.4.) (ab 5. Sem.)	Koller
161651/	PR	Mikrobiol. Praktikum für Anfänger (Hauptfach) (H), 10stdg. Mi Fr 10-12 u. 14-16 (Vb s. u. *) (ab 5. Sem.); Entian, Kröger, Mennigmann, Pons u. Steiger	Gem.-Veranst.
161664/	PR	Mikrobiol. Praktikum für Anfänger (Nebenfach) (H), 10stdg. Di Do 13-17 (Vb s. u. *) (ab 5. Sem.); Entian, Kröger, Mennigmann, Pons u. Steiger	Gem.-Veranst.
161677/	S/PR	Einführung in wiss. Arbeitstechnik (H), 5stdg. (Vb s. u. *) (ab 5. Sem.); Brendel, Entian, Kröger, Mennigmann, Pons u. Steiger	Gem.-Veranst.
161680/	S	Mikrobiol. Seminar für Anfänger (Hauptfach) (H), Mo 11-12 (Vb s. u. *) (ab 5. Sem.); Kröger u. Pons	Gem.-Veranst.
161693/16036	S	Mikrobiol. Seminar für Anfänger (Nebenfach) (H), 1stdg. n. V. (Vb s. u. *) (ab 5. Sem.)	Steiger
161703/16076	S	Mikrobiol. Seminar für Fortgeschr. II (Sem. f. Examenskand.) (H, A), 3stdg. n. V.	Brendel
161716/16215	S	Mikrobiol. Seminar für Fortgeschr. II (Sem. f. Examenskand.) (H, A), 3stdg. n. V.	Entian
161729/16194	S	Mikrobiol. Seminar für Fortgeschr. II (Sem. f. Examenskand.) (H, A), 3stdg. n. V.	Kröger
161732/16022	S	Mikrobiol. Seminar für Fortgeschr. II (Sem. f. Examenskand.) (H, A), 3stdg. n. V.	Mennigmann
161745/16087	S	Mikrobiol. Seminar für Fortgeschr. II (Sem. f. Examenskand.) (H, A), 3stdg. n. V.	Pons
161758/16036	S	Mikrobiol. Seminar für Fortgeschr. II (Sem. f. Examenskand.) (H, A), 3stdg. n. V.	Steiger
161761/	KO	Mikrobiol. Koll. (H, A, K), Di 17-19, 14tgl. (Vb n. V.); Brendel, Entian, Kröger, Mennigmann, Pons u. Steiger	Gem.-Veranst.
161774/16076	E	Mikrobiol. Exkursion (H, A), n. V.	Brendel
161787/16076		Anleitung zu selbst. wiss. Arbeiten (H, A), ganztg. tgl.	Brendel
161790/16215		" " " " " "	Entian
161800/16194		" " " " " "	Kröger
161813/16022		" " " " " "	Mennigmann
161826/16087		" " " " " "	Pons
161839/16036		" " " " " "	Steiger

*) Vorbespr. f. alle mikrobiol. Veranst. ist am 21.4., 13 Uhr c.t., Hörsaal 201,
Sandhofstr., Geb. 75A

DIDAKTIK DER BIOLOGIE

L1 = Lehramt an Grundschulen, L2 = Lehramt an Haupt- u. Realschulen, L3 = Lehramt an Gymnasien,
L5 = Lehramt an Sonderschulen

161842/16099	PR	z. Kennenlernen v. Pflanzen u. Tieren (G; L1) (Vb 24.4.) Gruppe 1: Fr 8-10; Gruppe 2: Fr 11-13; Gruppe 3: Fr 14-16	Gies
161855/16099	S+PR	Biol. Schulexperimente f. d. Sachunterricht (H; L1) Gruppe 1: Di 9-12 (Vb 21.4.); Gruppe 2: Di 13-16 (Vb 21.4.); Gruppe 3: Mi 9-12 (Vb 22.4.)	Gies

161868/16097	V Grundlagen der Fachdidaktik Biologie (H; L1 m. Wahlfach, L2, L5), Di 10-12 (Vb 21.4.)	Beier
161871/16097	S z. Vorl. 161868 (H; L1 m. Wahlfach, L2, L5) (Vb 23.4.) Gruppe 1: Do 8-10; Gruppe 2: Do 10-12	Beier
161884/	S z. Vorb. d. fachdid. Alpenexkursion (H; L1 m. Wahlfach, L2, L3, L5), Di 15-17 (Vb 21.4.); Beier u. Waldkirch	Gem.-Veranst.
161897/	E+PR Fachdid. Alpenexkursion (H; L1 m. Wahlfach, L2, L3, L5), 10 Tage im Juli/Aug.; Beier u. Waldkirch	Gem.-Veranst.
Veranstaltungen zur Auswertung des Schulpraktikums:		
161907/16097	S Gruppe 1: 2stdg. n.V.	Beier
162058/16236	S Gruppe 2: 2stdg. n.V.	Estler
161910/16099	PR Gruppe 3: 2stdg. n.V.	Gies
161923/	Ü Gruppe 4: 2stdg. n.V.	Waldkirch
161936/	S+Ü PR m. d. fachdid. Schwerpunkt Physiologie d. Pflanzen u. Tiere (H; L2), Do 13-17 (Vb 23.4.)	Waldkirch
161949/16231	V Grundlagen d. Fachdid. Biologie (G, H; L3), 2stdg. n.V. (s. Aush.)	Löwe
161952/16231	S z. Vorl. 161949 (G, H; L3), 2stdg. n.V. (s. Aush.)	Löwe
Wahlpflichtveranstaltungen:		
161965/16099	V Fachdid. Grundlagen des biol. Sachunterrichtes (H, L1), Mi 13-14 (Vb 22.4.)	Gies
161978/16099	PR Fachdid. Geländepraktikum (G; L1), Do 9-12 (Vb 23.4.)	Gies
161981/16097	S Das biol. Schulbuch (H; L1, L2), Mo 10-12 (Vb 27.4.)	Beier
161994/16097	S Unterrichtsgänge i. d. Großstadt im Biologieunterricht (H; L1, L2), Mi 9-12 (Vb 22.4.)	Beier
162003/16097	KO d. AK Umwelterziehung, 2stdg. n.V.	Beier
162016/	Ü Chemie f. Biologielehrer (G, H; L1-L3), Mo 13-17 (Vb 27.4.)	Waldkirch
162029/	Ü Prakt. Arbeiten i. d. Umwelterziehung (L1-L3), Mi 8-12 (Vb 29.4.) (in Zusammenarbeit m. d. Herderschule Ffm.)	Waldkirch
162032/16097	Anleitung z. selbst. wiss. Arbeiten (H, A), ganztg. tgl.	Beier
162045/16099	" " " " " "	Gies

FACHBEREICH 17: GEOWISSENSCHAFTEN

Stud.-Beratung: Geologie-Paläontologie: Dr. K. P. Winter, Mi 10.30-11.30 Uhr u. n.V., Zi 201, Vertr.: Prof. Dr. Martini, Fr 10-11.30 Uhr u. n.V., Zi 302; Mineralogie: Inst. f. Geochemie, Petrologie u. Lagerstättenkunde; Prof. Dr. Krumm, n.V., Vertr.: Akad. Dir. Dr. Spies, Mi 10-12; Inst. f. Kristallographie u. Mineralogie: Akad. ORat Dr. Pieper, Mo u. Mi 9-11.30 Uhr, Vertr.: Dr. L. Schröpfer, n.V.; Meteorologie: Dr. Dieterich, Feldbergstr. 47, 1. St. Zi 21, durch den Hörsaal zu erreichen, Mi 10-12 Uhr, Tel.: 7 98-37 83; Vertr.: Dipl.-Met. Ch. Lüpkes, Praunheimer Landstr. 70, Tel.: 7 98-24 79; Geophysik: Akad. ORat Dr. Baier, Feldbergstr. 45, 2. St. Zi 455, Di 10-12 Uhr, Tel.: 7 98-37 30; Vertr.: Prof. Dr. Berckhemer, Feldbergstr. 47, EG, Zi 11, Tel.: 7 98-23 76; Phys. Geographie: Akad. ORätin Dr. Fuchs, Senckenberganlage 36, Zi 302, Mo 12-13 Uhr.

GEOLOGIE - PALÄONTOLOGIE:

Vb* = Vorlesungsbeginn wird noch bekanntgegeben

Grundstudium (1.-4. Sem.):

170011/17122	V Geschichte der Erde (Erdgeschichte A), 2stdg., Mi 12-14 (Vb*)	Kleinschmidt
170024/17012	V Geschichte der Lebewesen, Do 9-11 (Vb 23.4.)	Vogel

170037/17008 V	Geologie von Frankfurt u. Umgebung, Fr 12-13 (Vb 24.4.)	Martini
170040/17010 V	Paläontologie der wirbellosen Tiere II, Di 11-13 (Vb*)	Schroeder
170053/17010 Ü	z. V. 170040, Kurs A: Do 9-11	Schroeder
170066/17010 Ü	z. V. 170040, Kurs B: Do 11-13	Schroeder
170079/17008 K	Geol. Kartierkurs f. Anf. (Rhön), 6.-18.4.	Martini
170082/17035 K	Geol. Kartierkurs f. Anf. (Oberfranken), 14tg. n. V.	Kowalczyk
170095/17148 Ü	Geol. Geländeüb. f. Anf., 10tg. n. V.	Kruhl
170105/17035 Ü	Geol. Geländeüb. f. Anf., 10tg. n. V.	Kowalczyk
170118/17031 K	Geol. Kartierkurs f. Fortgeschr., 21.4.-2.5.	J. Winter

Grund-, Haupt- u. Aufbaustudium:

170121/	E Geolog.-Paläontolog. Exk. n. bes. Ank.; Betzler, Golwer, Kleinschmidt, Kowalczyk, Kruhl, Martini, Rösing, Scharpff, Schroeder, Vogel, J. Winter u. K.-P. Winter	Gem.-Veranst.
---------	---	---------------

Haupt- und Aufbaustudium:

170134/17122 V	Einführung i. d. Tektonik, 2stdg., Fr 14-16, Gr. Hs. (Vb*)	Kleinschmidt
170147/17122 V	Einführung z. Kristallinkartierkurs, zugl. Einführung i. d. Geologie d. Ostalpen, 1stdg. (Vb*)	Kleinschmidt
170150/17122 K	Kartierkurs im Kristallinen Grundgebirge, 14tg. n. bes. Ank. (Voraussetzung: mind. 1 Kartierkurs)	Kleinschmidt
170163/	S Strukturgeol. Oberseminar, 2stdg., 14tg. n. bes. Ank., (n. d. Vordiplom), Teilnehmerkreis beschränkt, im Wechsel in Frankfurt, Darmstadt, Würzburg u. Gießen; Kleinschmidt, Stein, Oncken u. Behrmann	Gem.-Veranst.
170176/17122 S	Dipl.-Seminar, 2stdg. n. bes. Ank. (n. d. Vordipl.)	Kleinschmidt
170189/	S Plutone, 1stdg. n. V.; v. Gehlen u. Kruhl	Gem.-Veranst.
170192/17035 Ü	Geol. Üb. II (Karten u. Profile); Do 14-16 (Vb*)	Kowalczyk
170202/17148 Ü	Tekt. Üb. I, Di 16-19 (Vb 22.4.)	Kruhl
170215/17148 Ü	Tekt. Üb. II, 4tg. n. V.	Kruhl
170228/17031 V	Vulkanismus, Mi 11-12 (Vb*)	J. Winter
170231/17031 E	z. Vorl. Vulkanismus, n. V.	J. Winter
170244/17032 K	Geomagnetischer Feldkurs A, 7tg. n. V.	K.-P. Winter
170257/17032 K	Geomagnetischer Feldkurs B, 7tg. n. V.	K.-P. Winter
170260/	V Einführung i. d. Geologie Rumäniens, 2stdg. n. V.; M. Lupu u. K.-P. Winter	Gem.-Veranst.
170273/	E Geol. Exk.: Rumänien, 14tg. n. V.; M. Lupu u. K.-P. Winter	Gem.-Veranst.
170286/17012 V	Paläontologie u. biol. Evolution, Mi 11-12, Do 12-13 (Vb 22.4.)	Vogel
170299/17024 V	Ostracoden, 2stdg. n. V.	G. Becker
170309/17024 Ü	Methoden u. Techniken mikropaläont. Arb., 2stdg. n. V.	G. Becker
170312/17024 Ü	Präparations- u. Dokumentationsmethoden, i. d. Paläontologie, 2stdg. n. V.	G. Becker
170325/17144 V+Ü	Fazieskunde II: Karbonatgesteine, Gelände, 3tg. n. V. (Voraussetz.: Teilnahme am Mikrofazieskurs)	Betzler
170338/17144 V+Ü	Einführung i. d. Beckenanalyse, 1stdg. n. V. (Voraussetz.: Vordiplom)	Betzler
170341/17084 Ü+E	Hydrogeolog. Übungen, Fr 15.30-17, 14tg. (Vb 24.4.)	Golwer
170354/17160 V	Baugrundgeologie II, Fr 8.30-10 (Vb*)	K.-H. Müller
170367/17023 V	Fossile Säugetiere I, Mo 10-12, 14tg. (Vb*)	Rietschel
170370/17052 V+Ü	Trias u. Tertiär i. nördl. u. östl. Hessen, m. Geländeüb., 2stdg., n. V.	Rösing
170383/17145 Ü+E	Demonstration geol. Aspekte bei der Abfallentsorgung und Flußwasserinfiltration, 1stdg. n. V.	Scharpff
170396/17040 V	Einführung i. d. Paläobotanik, 2stdg. n. V.	Schaarschmidt
170406/17024	Betreuung v. Dipl.- u. Doktorarb., n. V.	G. Becker
170419/17122	" " " "	Kleinschmidt
170422/17035	" " " "	Kowalczyk
170435/17148	" " " "	Kruhl

170448/17008	Betreuung v. Dipl.- u. Doktorarb., n. V.	Martini
170451/17010	" " " "	Schroeder
170464/17012	" " " "	Vogel
170477/17031	" " " "	J. Winter
170480/17032	" " " "	K.-P. Winter
170493/	Betreuung v. Diplomarb., n. V.	N. N.
170503/17084	Anleitg. zu selbst. wiss. Arb., n. V.	Golwer
170516/17009	" " " " "	Murawski
170529/17023	" " " " "	Rietschel
170532/17040	" " " " "	Schaarschmidt

**MINERALOGIE – KRISTALLOGRAPHIE UND
PETROLOGIE – GEOCHEMIE – LAGERSTÄTTENKUNDE**

(Vorbesprechung aller Veranst. 22.4., 14 ct., im großen Geowiss. Hörsaal)

Grundstudium (1.–4. Sem.):

170545/	V Orientierung für Studienanfänger der Mineralogie, Mo 14–15 (Vb 27.4.) (1.–2. Sem.)	Gem.-Veranst.
170558/17005	V Mineralogie II: Entstehung von Mineralen, Gesteinen und Erzlagerstätten, Di 17–18, Fr 9–11 (Vb 24.4.)	v. Gehlen
170561/17022	Ü Spezielle Mineralogie (wichtige Minerale), 2 Parallelveranst., Mi Do 14–16 (Vb s. Ank.)	Krumm
170574/17022	Ü+V Gesteinsbestimmungsübungen (auch für Nebenfächler), Fr 14–16 (Vb s. Ank.)	Krumm
170587/17022	Ü Petrologische Anfängerübungen im Gelände, 2×1tg., n. Ank.	Krumm
170590/17045	V+PR Polarisationsmikroskopie I: Kristalloptik, Mi 8–10 (Vb 29.4.)	Pieper
170600/	E Petrolog.-lagerstättenkundl. und angewandt-mineralog. Exkursionen, n. Ank. (1.–8. Sem.); HL der Petrologie	Gem.-Veranst.

Hauptstudium (ab 5. Sem.):

170613/17081	V Geochemie II: Spezielle Geochemie, Di 10–12 (Vb 28.4.)	Urban
170626/17005	V Geochemie III: Isotopengeochemie und radiometrische Altersbestimmungen, Mi 13–14 (Vb 29.4.) (5.–8. Sem.)	v. Gehlen
170639/17005	Ü Polarisationsmikroskopie II/III (Minerale u. Gesteine), Mo 16–18, Do 15–17 (Vb 27.4.) (unt. Mitarb. v. S. Klein)	v. Gehlen
170642/	Ü Geräteübungen zu den Methoden der Phasen- und Silikat-analyse, 4stdg. (n. V.) (5.–8. Sem.); v. Gehlen, Krumm u. Urban (unt. Mitarb. v. Spies, S. Klein u. Zereini)	Gem.-Veranst.
170655/	S für Dipl. u. Doktoranden des Inst., 1stdg., n. Ank. (5.–8. Sem.); HL der Petrologie	Gem.-Veranst.
170668/	E Petrolog.-lagerstättenkundl. u. angewandt-mineralog. Exkursionen, n. Ank. (1.–8. Sem.); HL der Petrologie	Gem.-Veranst.
170671/17081	V Lagerstättenkunde III (Buntmetalle), Mo 10–12 (Vb 27.4.)	Urban
170684/17081	K Kartierkurs II: Lagerstätten Geochemie (Goldhausen), 5Tg., n. V.	Urban
170697/17067	V Petrologie der magmatischen Gesteine, Di 14.15–15.45 (Vb 21.4.)	Spies
170707/	S Plutone, 1stdg. (n. V.); Kruhl und v. Gehlen	Gem.-Veranst.
170710/17131	V Edelsteinkunde, 2stdg. (Vb n. V.) (für Hörer aller Fb)	Boese
170723/17138	V+Ü Einführung in die Edelmetall-Analytik (Au, Ag, PGM), 2stdg. als Kompaktkurs (Vb n. V.)	Zereini
170736/17138	Ü Erzmikroskopisches Praktikum, 2 Kompaktkurse (Vb n. V.)	Zereini
170749/17005	Anleitung zu selbst. wiss. Arb., ganztg. tgl.	v. Gehlen
170752/17022	" " " " "	Krumm
170765/17081	" " " " "	Urban

Hauptstudium (ab 5. Sem.):**KRISTALLOGRAPHIE**

170778/	S	Kristallographisches Seminar, Di 16-18 (Vb 28.4.); Baur, Bartl u. Zigan	Gem.-Veranst.
170781/	Ü	Kristallographisches Praktikum, n. V.; Baur, Bartl u. Zigan	Gem.-Veranst.
170794/17043	V+Ü	Kristallographie (Chemiker & Nebenfächler), 2stdg. n. V., Niederurzel	Bartl
170804/17043	V+Ü	Diffraktometrie, 4 Wo n. V.	Bartl
170817/17043	V+PR	Röntgenpraktikum für Chemiker, 4 Wo n. V. (Ferien)	Bartl
170820/17128	V	Kristallchemie II, Mi 14-17 (Vb 22.4.)	Baur
170833/17128	V	Gerüste u. Symmetrie in Kristallen, Di 13-16 (Vb 28.4.)	Baur
170846/17137	V+Ü	EDV-Anwendungen in der Kristallographie, 2stdg. n. V.	Kassner
170859/17111	V	Anwendung kristallograph. Methoden i. d. industriellen Praxis, Mo 16-18	Paulus
170862/17041	V	Mathematische Methoden der Kristallographie, Do 10-12	Zigan
170875/17041	V	Kristallphysik, Fr 10-12	Zigan
170888/17041	V	Beugung an Kristallen, 2stdg. n. V.	Zigan
170891/17146	V+Ü	OD-Theorie (V), Bauteile in Strukturen, Anwendung von Methoden zur Bauteilanalytik u. theoret. Modellierung an ausgewählten Strukturen, Mi 16.00 (Mineralogie, Chemie, Physik [ergänzende Vorl.] abgeschl. Grundstudium)	Zedler
170901/17043		Anleitung zu selbst. wiss. Arb., ganztg. tgl.	Bartl
170914/17128	"	" " " " "	Baur
170927/17041	"	" " " " "	Zigan

METEOROLOGIE**Grundstudium:**

170930/17054	V+S	Wetterbesprechung, Wetteranalyse u. -prognose, 2stdg. n. V. (ab 2. Sem.)	Dieterich
170943/17006	V+Ü	Allgemeine Klimatologie mit Übungen, Di 14-17 (1.-4. Sem.)	Georgii
170956/17152	Ü	Einführung in synoptische Methoden des Wetterdienstes (Teil 1), n. V.	Hartmann
170969/17079	V	Mikroklimatologie, 2stdg. n. V. (ab 2. Sem.)	Hänel
170972/17079	PR	Meteorolog. Instrumentenpraktikum, Mo 14-17 (ab 2. Sem.)	Hänel

Hauptstudium:

170985/17069	S	Ausgewählte Probleme der Luftchemie, 2stdg. n. V.	Beilke
170998/17006	S	Anleitung zu wiss. Arbeiten, halbtg. n. V.	Georgii
171007/17079	V	Strahlung II: Fernerkundung, 1stdg. n. V. (ab 5. Sem.)	Hänel
171010/17079	Ü	Anleitung zu wiss. Arbeiten, n. V. (ab 7. Sem.)	Hänel
171023/17089	V	Spezielle dynamische Modelle mit dissipativen Effekten, Fr 13-15 o. n. V.	Herbert
171036/17089	Ü	zu Meteorologische Dynamik II, 2stdg. n. V.	Herbert
171049/17089	S	Theorieseminar, Mo 15-17	Herbert
171052/17089	V	Anleitung zu wiss. Arbeiten, halbtg. n. V.	Herbert
171065/17078	V	Chemische Analytik zur Umweltforschung, 2stdg. (ab 4. Sem.)	Jaeschke
171078/17139	V	Meteorologische Dynamik II, Mo Do 13-14.15 (ab 6. Sem.)	Wacker
171081/	S	Diplomanden- und Doktorandenseminar, Di 17-19 (ab 6. Sem.); Georgii, Hänel, Herbert u. Schönwiese	Gem.-Veranst.
171094/	S	Meteorologisches Kolloquium, Do 17-19 (ab 6. Sem.); Georgii, Hänel, Herbert u. Schönwiese	Gem.-Veranst.
171104/	S	Forschungsseminar des SFB 233, 2stdg. n. V.; Georgii, Herbert, Jaeschke, Groeneveld u. Baur	Gem.-Veranst.
171117/	S	Kolloquium des ZUF, Mi 16-18; Die Direktoren des ZUF	Gem.-Veranst.

GEOPHYSIK

Grundstudium:

- 171120/17004 V Einführung in die Geophysik II (auch für Nebenfachstud.),
Do 8.30–10 (2.–4. Sem.) **Berckhemer**
- 171133/17004 Ü z. Vorl., Mo 13.00–14 **Berckhemer**
- 171146/ Ü Geophysikalisches Feldpraktikum, 3stdg., Kompaktkurs
20.–24.7. (2.–4. Sem.); Haak u. G. Müller **Gem.-Veranst.**

Hauptstudium:

- 171159/17004 V Gesteinsphysik II; Di 10.00–12 (3.–7. Sem.) **Berckhemer**
- 171162/17150 V Modelle zur elektrischen Leitfähigkeit komplexer Strukturen,
1stdg. n.V. (ab 5. Sem.) **Bahr**
- 171175/17127 V Angewandte Geophysik (Geoelektrik), Di 8.30–10 (Vb 28.4.)
(ab 5. Sem.) **Haak**
- 171188/17127 Ü Angewandte Geophysik, 1stdg. n.V. **Haak**
- 171191/17127 V Geothermik, Do 10.00–12 (Vb 30.4.) (ab 5. Sem.) **Haak**
- 171201/17127 S für Dipl. u. Doktoranden, Di 16.00–18 (Vb 28.4.)
(unt. Mitarb. v. Bahr) **Haak**
- 171214/17090 V+Ü Digitale Signalverarbeitung II, Mi 14.00–17 (6.–9. Sem.) **G. Müller**
- 171227/17090 V+Ü Theorie elastischer Wellen II, 3stdg. n.V. (6.–9. Sem.) **G. Müller**
- 171230/17909 Ü Anleitung zu wiss. Arbeiten, n.V. **G. Müller**
- 171243/ S Geophysikalisches Seminar, Di 14.00–16 (ab 5. Sem.);
Berckhemer, Haak u. G. Müller **Gem.-Veranst.**
- 171256/ KO Geophysikalisches Kolloquium, Do 17.00–19 (ab 4. Sem.);
Berckhemer, Haak u. G. Müller **Gem.-Veranst.**

PHYSISCHE GEOGRAPHIE

(siehe auch Veranst. des Fb 18)

Aus Kapazitätsgründen können die Studiengänge LEHRAMT AN GYMNASIEN und DIPLOM nicht getrennt angeboten werden. Alle Veranst., im folgenden unter LEHRAMT AN GYMNASIEN und DIPLOM gemeinsam aufgeführt, gelten für beide Studiengänge gleichermaßen und sind austauschbar.

Die mit (LG) und/oder (Dipl.) gekennzeichneten Veranst. sind Pflicht- bzw. Wahlpflichtveranst. des Studiengangs LEHRAMT AN GYMNASIEN oder DIPLOM.

Wegen unzureichender Lehrkapazität können auch jeweils im SS bestimmte Lehrveranst. für Studienanfänger nicht angeboten werden.

Lehramt an Gymnasien und Diplom:

Grundstudium (1.–4. Sem.):

- 171269/ Orientierungsveranst. für Anfänger, 22.4., 9.00–10
(Geowiss. Hörsaal, Senckenberganlage 34) **Gem.-Veranst.**
- 171272/17059 Ü Einführung in die Kartographie (LG u. Dipl.), Mi 10–12
(Vb 23.4.) (1.–4. Sem.) **Bär**
- 171285/17104 Ü zur Physischen Geographie: Vegetationsgeographie
(LG u. Dipl.) (Geländeveranst.), 4stdg., 14tgl., n.V.
(2.–4. Sem.) **Stein**
- 171298/17147 Ü zur Physischen Geographie: Bodengeographie (Dipl.)
(Geländeveranst.), 2stdg., n.V. (2.–4. Sem.)
(nicht f. Stud. m. NF Bodenkunde) **Heinrich**
- 171308/17026 Ü Karte und Luftbild als Arbeitsmittel in der Geographie
(Dipl.), Mi 14–16 (Vb 23.4.) (2.–4. Sem.) **Fuchs**
- 171311/ Ü Einführung in das Gelände Physische Geographie (LG),
4 Tage, ganztg. n.V. (2.–4. Sem.); Fuchs, Nagel,
Nieme, Stein u. N.N. **Gem.-Veranst.**

171324/	Ü Physisch-geographische Untersuchungsmethoden im Gelände (Dipl.), 4 Tage, ganztg., n. V. (2.-4. Sem.); Fuchs, Nagel, Niemz, Stein u. N. N.	Gem.-Veranst.
171337/17026	P+E Physische Geographie (mit 3 Exkursionstg.) (LG u. Dipl.), Mo 10-12 (Vb 29.4.) (3.-4. Sem.)	Fuchs
171340/17147	P+E Physische Geographie (mit 3 Exkursionstg.) (LG u. Dipl.), Do 14-16 (Vb 24.4.) (3.-4. Sem.)	Heinrich
	Hauptstudium:	
171353/	V Spezialvorl.: Spezielle Probleme des Landschaftswandels in Trockengebieten, Di Do 11-12 (Vb 22.4.) (ab 5. Sem.)	N. N.
171366/17028	Ü Geländepraktikum für Fortgeschr. (LG u. Nebenfach), 4 Tage, ganztg., n. V. (ab 5. Sem.)	Nagel
171379/17026	Luftbildauswertung und Fernerkundung (Dipl.), Di 12-14 (Vb 22.4.) (ab 5. Sem.)	Fuchs
	S Projekt Physische Geographie mit Geländepraktikum (Dipl.) (Fortsetzung v. WS 1991/92)	
171382/	Teil II: Geländeübung, 6 Tage, ganztg., n. V. (ab 5. Sem.) (unt. Mitarb. v. Bär)	N. N.
171395/	Teil III: Laborübungen, 3stdg., n. V. (Blockveranst.) (ab 5. Sem.) (unt. Mitarb. v. Thiemeyer)	N. N.
	S Projekt Physische Geographie mit Geländepraktikum (Dipl.)	
171405/17028	Teil I: Landschaft und Nutzung Kartenbild, Mo 10-12 (Vb 28.4.) (ab 5. Sem.)	Nagel
171418/17028	Teil II: Geländeübung, 6 Tage, ganztg., n. V. (ab 5. Sem.) (unt. Mitarb. v. Bär)	Nagel
171421/	S zum Landschaftshaushalt (= Umweltseminar) (Geländeveranst.) (Dipl. u. LG), 4 Tage, ganztg., n. V. (ab 5. Sem.)	N. N.
171434/17028	S Praxisbezogene Fragestellungen der Phys. Geographie für Anthropogeographen (mit Übungen im Gelände) (Dipl.), Do 14-16, 14tgl. (Vb 24.4.) (ab 5. Sem.)	Nagel
171447/17104	S Hauptseminar zur Großexkursion Großbritannien, Di 14-18 (Vb 28.4.) (ab 5. Sem.)	Stein
171450/	S Forschungsseminar Physische Geographie (mit Exkursionen), Mo 13-15 (s. Aush.) (ab 5. Sem.); Fuchs, Nagel, Stein u. N. N.	Gem.-Veranst.
171463/17104	E Großexkursion Großbritannien (s. Aush.)	Stein
	E Arbeitsexkursion für Fortgeschr. und Graduierte (ab 5. Sem.) ganztg., n. V.	Fuchs
171476/17026	" "	Nagel
171489/17028	" "	Stein
171492/17104	" "	N. N.
171502/	" "	Fuchs
171515/17026	Anleitung zu selbst. wiss. Arbeiten, n. V.	Nagel
171528/17028	" " " "	Stein
171531/17104	" " " "	N. N.
171544/	" " " "	Gem.-Veranst.
171557/	Physisch-Geographisches Kolloquium, Di 17-19, n. V. (s. Aush.)	
	Veranstaltungen zur Vermittlung kartographischer Fertigkeiten:	
171560/17059	Ü Kartenpraxis, Do 10-12 (Vb 24.4.) (ab 5. Sem.)	Bär
171573/17059	Ü Kartographische Übungen für Fortgeschr., Di 10-12 (Vb 22.4.) (ab 5. Sem.)	Bär
	Veranstaltung zur Vermittlung technischer Fertigkeiten:	
171586/80042	Ü Schwermineralanalyse für Geomorphologen (Dipl.), 2stdg. n. V. (ab 5. Sem.)	Thiemeyer

BODENKUNDE ALS NEBENFACH FÜR STUDIERENDE DES DIPLOMSTUDIENGANGS**Vordiplom:**

171599/17038 Ü Übungen zur Bodentypologie, 4 Tage, ganztg., n. V. Plass
(1.-4. Sem.)

Diplom:

171609/17038 Ü Bodenkundliche Übungen II, 4 Tage, ganztg., n. V. Plass
(ab 5. Sem.)

171612/17038 Ü Bodenkundliche Übungen III, 4 Tage, ganztg., n. V. Plass
(ab 5. Sem.)

171625/17088 V+Ü Angewandte Bodenphysik mit Übungen im Gelände, Wourtsakis
2stdg., n. V. (ab 5. Sem.)

171638/ S Diplomanden-Seminar Bodenkunde/Hydrologie, 2stdg., Gem.-Veranst.
n. V.; Brinkmann u. Plass

171641/17038 Anleitung zu selbst. wiss. Arbeiten, n. V. Plass

HYDROLOGIE ALS NEBENFACH FÜR STUDIERENDE DES DIPLOMSTUDIENGANGS**Vordiplom:**

171654/17068 V+Ü Wald und Wasser, Fr 14-16 (Vb 25.4.) (ab 1. Sem.) Brinkmann

171667/17086 V+Ü Wald und Wasser, Fr 16-18 (Vb 25.4.) (ab 1. Sem.) Hofius

171670/17068 Ü Hydrologische Übungen I (Geländeveranst.), 2stdg., n. V. Brinkmann
(ab 1. Sem.)

171683/17068 S Hydrologisches Seminar, Fr 12-14 (Vb 25.4.) (ab 2. Sem.) Brinkmann

171696/ Ü Limnologische Übungen (= Hydrologische Übungen III), Gem.-Veranst.
2stdg., n. V. (ab 5. Sem.); Bernerth u. Tobias

Diplom:

171706/17068 Ü Hydrologische Übungen III (Geländeveranst.), 2stdg., n. V. Brinkmann
(ab 5. Sem.)

171719/17068 Anleitung zu selbst. wiss. Arbeiten, n. V. Brinkmann

0 100 200 300 400 500 600 700 800 900 1000 1100 m



1903 - 1991

Landkarten Schwarz**Topographische Karten****Straßenkarten, Stadtpläne, Reiseführer****Radfahr- und Wanderkarten****Geologische Karten**

6000 Frankfurt am Main

Eckenheimer Landstraße 36, Telefon 0 69 / 55 38 69

Berliner Straße 72 / Gr. Hirschgraben, Telefon 0 69 / 28 72 78

Offizielle Vertriebsstelle Hessisches Landesvermessungsamt



FACHBEREICH 18: GEOGRAPHIE

Institut für Kulturgeographie, Stadt- u. Regionalforschung u. Institut für Wirtschafts- und Sozialgeographie (siehe auch Veranstaltungen des Instituts für Physische Geographie im Fb 17)

Studienberatung: Für die Studiengänge L3 (Lehramt an Gymnasien), Dipl. u. Wirtschafts- u. Sozialwissenschaften:

Institut für Kulturgeographie, Stadt- und Regionalforschung, Senckenberganlage 36:

Dipl.-Geogr. R. Bördlein (Dipl.): Di 10–12, Prof. Dr. Freund (L3 u. Dipl.): Di 11.30–13, Prof. Dr. Schickhoff (Dipl.): Mi 10–11, Dr. F. Schymik, AOR (L3 u. Dipl.): Do 11.30–13, Priv. Doz. Dr. W. Steingrube (L3):

Do 10–12, Prof. Dr. Tharun (Dipl.): Mo Di 12–13, Prof. Dr. Wolf (L3 u. Dipl.): Do 11.30–13.

Institut für Wirtschafts- u. Sozialgeographie, Dantestr. 9:

Prof. Dr. Gruber (alle Studiengänge): Di 10–11, Prof. Dr. Lamping (dto.): Di 12–13, Prof. Dr. Lutz (dto.): Do 14–15, Prof. Dr. Schamp (dto.): Di 11–12, Dr. R. Müller, AOR (L3): Do 12–13.

Für Hörer aller Semester:

180014/18081 V	Schwellenländer in Südost- und Ostasien, Di 16.30–18 (Vb 21.4.)	Corvinus
180027/18027 V	Namibia, Mi 16–18 (Vb 22.4.)	Lamping
180030/18093 V	Bevölkerungsgeographie, s. Aush. im Institut f. KSR	Wendt
180043/18040 Ü	Wort und Bild. Zur Darstellung in der Geographie, Mo 10–12 (Vb 27.4.)	R. Müller
180056/18056 Ü	Graphische Informationssysteme, n. V. (s. Aush.)	Steingrube
180069/18023 E	3 1tg. Exk.	Lutz
180072/18014 E	Die östlichen Bundesländer, ca. 6 Tage n. V.	Freund

Grundstudium (1.–4. Semester):

Für Stud. der Studiengänge „Diplom“ und „Lehramt an Gymnasien“ (L3):

180085/	Orientierungsveranst. für Studienanfänger (Geowiss. Hörsaal, Senckenberganlage 34), 21.4., 9.00–10 (1. Sem.) (Im SS werden keine Grundveranst. für Studienanfänger angeboten [s. Aush.].)	Gem.-Veranst.
180098/18042 V	Mex-Amerika, Mi 10–12 (Vb 22.4.)	Albrecht
180108/18014 P	Anthropogeographie m. mind. 3 Exk.Tag.: Agrargeographie (= P Kulturgeographie, L3), Do 10–12 (Vb 23.4.)	Freund
180111/18007 P	Anthropogeographie m. mind. 3 Exk.Tag.: Tertiärer Wirtschaftss- sektor (= P Kulturgeographie, L3), Di 10–12 (Vb 21.4.)	K. Wolf
180124/18032 P+PR	Angewandte Geographie (2stdg.) mit Geländepraktikum als Blockveranst. (4stdg.) n. V. (= Ü Einführung ins Gelände in Kulturgeographie, L3) (Vorbespr. s. Aush.)	Gruber
180137/18028 P+PR	Angewandte Geographie (2stdg.) mit Geländepraktikum als Blockveranst. (4stdg.) n. V. (= Ü Einführung ins Gelände in Kulturgeographie, L3), Di 10–12 (Vb 21.4.)	Tharun
180153/18014 E	Mindestens 3 Exk.Tg. in Verb. m. P 180108	Freund
180166/18007 E	3 Exk.Tg. in Verb. m. P 180111	K. Wolf

Spezielle Veranstaltungen für Stud. des Dipl.-Studienganges:

180179/18094 Ü	zur Theorie und Methodologie der Anthropogeographie, Mi 8.30–10 (ab 2. Sem.) (Vb 22.4.)	Bördlein
180182/18078 Ü	Arbeitstechniken der Geographie (Kartographische und statist. Auswertung von Daten) (Verfahren der empirischen Regionalanalyse), Di 12–14 (Vb 21.4.)	Schickhoff
180195/18084 Ü	Arbeitstechniken der Geographie (Kartographische und statist. Auswertung von Daten) (Verfahren der empirischen Regionalanalyse), Mi 10–12 (Vb 22.4.)	Schamp
180205/18018 Ü	Statistik für Geographen (Methodenlehre); Di 8.30–10 (Vb 21.4.) (2.–4. Sem.)	Mammey
180218/18056 Ü	Programmieren für Geographen/Datenverarbeitung, n. V. (s. Aush.)	Steingrube

Spezielle Veranstaltungen für „Lehramt an Gymnasien“ (L3):

- 180221/18042 Ü Nachbereitung Schulpraktikum, n. V. Albrecht
 180234/18042 S Umweiterziehung im Freien, Mi 14–16 (Vb 22.4.) (ab 3. Sem.)
 (unt. Mitarb. v. Krämer) Albrecht

Diese Veranstaltungen finden im Institut für Didaktik der Geographie, Schumannstr. 58, statt.

Hauptstudium:**Für Stud. der Studiengänge „Dipl.“ und „Lehramt an Gymnasien“ (L3):**

- 180247/18027 S+PR Projekt Anthropogeographie mit Geländepraktikum:
 Historische Geographie Teil II: Dorfsanierung,
 Sa 9–13, 14tgl. (Vb s. Aush.) Lamping
- 180250/18028 S+PR Projekt Anthropogeographie mit Geländepraktikum:
 Armut in Frankfurt Teil I, Mi 10–14 (Vb 29.4.) Tharun
- 180263/18078 S+PR Projekt Anthropogeographie mit Geländepraktikum:
 Jüngste Veränderungen im Transport- und Kommunikations-
 sektor Teil II, Mi 8.30–10 (Vb 22.4.) Schickhoff
- 180276/18084 S Forschungsseminar Anthropogeographie: Kleingewerbe in
 der 3. Welt, Do 14–16 (Vb 23.4.) Schamp
- 180289/18007 S Forschungsseminar Anthropogeographie: Kommunikation
 und Handeln als Raumkonstitutive, Do 16–18 (Vb 23.4.) K. Wolf
- 180292/18023 S Hauptseminar Anthropogeographie u. mind. 3 Exk.Tag.:
 Ostmitteleuropa (i. V. mit Großexkursion Baltikum)
 (= HS Kulturgeographie/Allgemeine Geographie, L3),
 Fr 10.30–12 (Vb 24.4.) Lutz
- 180302/18014 S Zur Regionalanalyse: Hessen (= HS Kulturgeographie/Länder-
 kunde, L3), Mi 14–16 (Vb 22.4.) Freund
- 180315/18078 S Zur Regionalanalyse: Industrie- und Verkehrsgeographie
 am Beispiel der Niederlande (= HS Kulturgeographie/Länder-
 kunde, L3), Do 8.30–10 (Vb 23.4.) Schickhoff
- 180328/18014 S Praxisbezogene Fragestellungen der Anthropogeographie
 für Physische Geographen, Mi 10–12 (Vb 22.4.) Freund
- 180331/18023 E 20 Tage Baltikum i. V. m. S (August) Lutz
- 180344/18078 E 11tg. zum S 180315 (1. Septemberwoche) Schickhoff
 S Anleitung zu wiss. Arbeiten für Dipl., Doktoranden und
 Staatsexamenskand.
- 180357/18014 S 2stdg., Do 14–16 Freund
- 180360/18032 S dto., 2stdg., n. V. Gruber
- 180373/18027 S dto., 2stdg., n. V. Lamping
- 180386/18023 S dto., 2stdg., n. V. Lutz
- 180399/18007 S dto., 2stdg., n. V. K. Wolf
- 180409/18017 S Anleitung zu wiss. Arbeiten für Dipl. und Doktoranden,
 2stdg., n. V. Hantschel
- 180412/18084 S dto., 2stdg., n. V. Schamp
- 180425/18078 S dto., 2stdg., n. V. Schickhoff
- 180438/18056 S dto., 2stdg., n. V. Steingrube
- 180441/18028 S dto., 2stdg., n. V. Tharun

Spezielle Veranstaltungen für Stud. des Dipl.-Studienganges:

- 180454/18073 Ü Luftbilddauswertung und Fernerkundung, Mo 14–18 u. n. V.,
 14tgl. (Vb s. Aush.) Schramm
- 180467/18039 Ü+E Planungsrecht für Geographen, Do 14–16 (Vb 23.4.) Bender
- 180470/18090 S Praxis des Planungsrechtes, Di 16–18 (Vb s. Aush.) Trinklein
- 180483/18039 E 1 Tag z. Ü. Bender

Spezielle Veranstaltungen für „Lehramt an Gymnasien“ (L3):

- 180496/18056 Ü Geländepraktikum für Fortgeschrittene (L3), n. V. (s. Aush.) Steingrube
- 180506/18042 S Anleitung zu wiss. Arbeiten für Staatsexamenskand. und
 Doktoranden, 2stdg., n. V. Albrecht

Spezielle Veranstaltungen für Wirtschaftswissenschaftler:

180519/18095 Ü	Wirtschaftsgeographie I: Einführung in die Wirtschafts- und Sozialgeographie, Di 12-14 (Vb 21.4.)	
180522/18084 P	Wirtschaftsgeographie II, Mi 14-16 (Vb 22.4.)	Gruber
180535/18027 S	Wirtschaftsgeographie III (in Verb. m. E), Di 10-12 (Vb 21.4.)	Schamp
180548/18027 E	14täg. Namibia (i. V. m. WG III), Sept./Okt.	Lamping
180551/18023 E	7täg. Exk. Mitteldeutschland (i. V. m. WG III im WS 91/92)	Lamping Lutz

Vgl. außerdem die Veransth. der Professoren Gruber, Lamping, Lutz, Schamp.

INSTITUT FÜR DIDAKTIK DER GEOGRAPHIE

Studienberatung: Schumannstr. 58: v. d. Beck; F. Krämer, M. A.; Dr. R. Ladwig, A. Lennig sowie in den Sprechstunden der Hochschullehrer (Zeiten s. Aus.).

Lehramt an Grund-, Haupt-, Real- u. Sonderschulen (L1, L2, L5):

180564/18003 S	Süddeutschland, fachl. Grundlegung f. d. Geographieunterricht, Do 16-17.30 (Vb 23.4.) (ab 3. Sem.)	Jäger
180577/18005 V	Ostasien, Di 10-12 (Vb 28.4.) (ab 1. Sem.)	Niemz
180580/18005 S	Ostasien im Geographieunterricht, Do 10-12 (Vb 30.4.) (ab 3. Sem.)	Niemz
180593/18005 S	Anleitung zu wiss. Arbeiten u. z. Prüfungsvorbereitung (für Examenskand. L2), Do 14-16 (Vb 30.4.)	Niemz
180603/18009 Ü	Anfängerübung II: Einführung in die Anthropogeographie (Kurs A), Mo 14-16 (Vb 27.4.) (ab 2. Sem.)	Sulger
180616/18009 Ü	Anfängerübung II: Einführung in die Anthropogeographie (Kurs B), Do 16-18 (Vb 23.4.) (ab 2. Sem.)	Sulger
180629/18009 S	Geographie der Weltwirtschaftsgüter I. Weltwirtschaftspflanzen, Do 14-16 (Vb 23.4.) (ab 3. Sem.)	Sulger
180632/18009 S	Prüfungsvorbereitung und Anleitung für wiss. Arbeiten (pers. Anm. erforderl.), Mi 16-18 (Vb 22.4.)	Sulger
180645/18031 Ü	Erarbeitung visueller Medien f. d. Sach- u. Erdkundeunterricht, Mi 10-12 (Vb 22.4.) (ab 1. Sem.)	Werle
180658/18031 S	Anleitung zu wiss. Arbeiten und zur Prüfungsvorbereitung (pers. Anm. erforderl.)	Werle
180661/18031 V	Mittelmeerländer, Do 8.30-10 (Vb 23.4.) (ab 1. Sem.)	Werle
180674/18053 S	Der östliche Mittelmeerraum. Fachwiss. u. fachdid. Aspekte, Mi 14-16 (Vb 22.4.) (ab 3. Sem.) (f. Teiln. der Israel-Exk. verbindl.); Werle u. Ladwig	Gem.-Veranst.
180687/18053 Ü	Anfängerübung I: Einf. in die Physische Geographie, Mo 14-16 (Vb 27.4.) (ab 1. Sem.)	Ladwig
180690/18053 Ü	Stadtgeographie, Mo 10-12 (Vb 27.4.) (ab 1. Sem.)	Ladwig
180700/18053 Ü	Nachbereitung des Schulpraktikums, n. V.	Ladwig
180713/90242 Ü	Nachbereitung des Schulpraktikums, Do 14-16 (30.4.-2.7.)	v. d. Beck
180726/90242 Ü	Methodische und fachdidakt. Überlegungen des Geographieunterrichts (Fallbeispiele), Di 12-14 (28.4.-30.6.) (ab 3. Sem.)	v. d. Beck
180739/80062 Ü	Nachbereitung des Schulpraktikums, n. V.	Krämer
180742/18012 Ü	Objekterkundung im erdkundl. Sachunterricht, Di 10-12 (Vb 21.4.) (ab 2. Sem.)	Franz
180755/18012 Ü	Physisch-geograph. Themen im Sachunterricht, Do 10-11 (Vb 23.4.) (ab 2. Sem.)	Franz
Für L1, L2, L3, L5:		
180098/18042 V	Mex-Amerika, Mi 10-12 (Vb 22.4.) (ab 1. Sem.)	Albrecht
180768/80063 Ü+E	Außerschulische Lernorte, Mo 10-12 (Vb 27.4.) (ab 3. Sem.)	Lennig
180771/80063 Ü	Nachbereitung des Schulpraktikums, n. V.	Lennig

Speziell für L3:

180221/18042	Ü	Nachbereitung Schulpraktikum, n. V.	Albrecht
180506/18042	S	Anleitung zu wiss. Arbeiten für Staatsexamenskand. und Doktoranden, 2stdg., n. V.	Albrecht
180234/18042	S	Umwelterziehung im Freien, Mi 14-16 (Vb 22.4.) (ab 3. Sem.) (unt. Mitarb. v. Krämer)	Albrecht

Speziell für L3 und Diplom:

180797/18005	Ü	Einführung ins Gelände, 4 Tage n. V.	Niemz
--------------	---	--------------------------------------	-------

Exkursionen:

180807/18003	E	3-4 Tage in Verb. m. S 180564, n. V.	Jäger
180810/18009	E	3 eintägige Exkursionen n. V., verbindl. für alle Teiln. der Übung II (Kurse A und B)	Sulger
180823/	E	Geländepraktikum Herbst; Niemz u. a.	Gem.-Veranst.
180836/	E	Israel (ca. 14 Tage im Sept.); Werle u. Ladwig	Gem.-Veranst.

FACHBEREICH 19: HUMANMEDIZIN

Das Studium der Medizin erfolgt nach der Approbationsordnung für Ärzte (ÄAppO) vom 21.12.1989 (BGBl. I, S. 2549) u. dem Gesetz zur Strukturreform im Gesundheitswesen (GRG) vom 20.12.1988 (BGBl. I, S. 2477).^{*} Diese Ordnung schreibt vor, daß bei der Meldung zu einer Prüfung (Ärztl. Vorprüfung als Abschluß des vorkl. Studiums; Erster, Zweiter und Dritter Abschnitt der Ärztl. Prüfung im Verlauf bzw. als Abschluß des klin. Studiums) Bescheinigungen über die Teilnahme an den Prakt. Übungen gemäß den Anlagen 1-3 der ÄAppO vorgelegt werden müssen. Diese Veranstaltungen müssen im Studienbuch belegt werden. Zusätzlich müssen sie bei der Zentralen Eintragung (ZE) im Fb Humanmedizin belegt werden (am Ende des vorausgehenden Semesters; Termin wird im Verlauf des Semesters mitgeteilt), damit eine ordnungsgemäße Kurseinteilung erfolgen kann. Neben den scheinpflichtigen Veranstaltungen sieht die ÄAppO in § 2 (1) Veranstaltungen vor, die die Erreichung des Ausbildungszieles fördern, deren Besuch aber nicht bindend vorgeschrieben ist. Es wird empfohlen, diese Veranstaltungen ebenfalls zu belegen.

Für Stud. der Medizin liegt ein ausführliches Curriculum vor (Teil 1: vorklin. Sem., Teil 2: 1. + 2. klin. Sem., Teil 3: 3.-6. klin. Sem.). Das Curriculum für die Vorklinik wird bei Studienbeginn ausgegeben; die klin. Curricula werden zu Semesterbeginn in den Kursen verteilt.

Alle o. a. Veranstaltungen, die im **Teil I**, Buchstabe a) des Vorl.-Verz. für den Fb Humanmedizin aufgeführt sind, dürfen nur von Stud. belegt werden, die für das Fach Medizin in Ffm. immatrikuliert sind. Klin. Veranstaltungen dürfen nur von den Medizinstud. belegt werden, die die Ärztl. Vorprüfung bestanden haben.

Teil II enthält Veranstaltungen für Studenten der Zahnmedizin gem. der Approbationsordnung für Zahnärzte vom 26.1.1955 in der Fassung der 3. VO zur Änderung der Prüfungsordnung für Zahnärzte vom 17.12.1986.

Teil III enthält Veranstaltungen für Stud. der Medizin u. Zahnmedizin sowie – wenn entsprechend gekennzeichnet – für Hörer aus anderen Fachbereichen.

Nach Möglichkeit wurden nicht nur die Vorbesprechungstermine bzw. Anfangstermine (Abkürzung jeweils Vb) angegeben, sondern auch der betreffende Hörsaal bzw. Kursraum. Die einzelnen Gebäude des Klinikums sind deutlich sichtbar nummeriert: z. B. bedeutet H 21 C: Haus 21, Eingang C. Ein Lageplan, auf dem die Haus-Nummern verzeichnet sind, ist in den Curricula enthalten.

Studienberatung für das gesamte Studium der Medizin: Dekanat (Haus 1, 2. St., Zi. 208), Didaktik der Medizin (Haus 10 C, 1. St.).

* **Bitte beachten:** Durch die Siebente Verordnung zur Änderung der ÄAppO vom 21.12.1989 werden zusätzliche Pflichtveranstaltungen im vorklinischen und klinischen Teil der Humanmedizin vorgeschrieben, die in dieses Vorlesungsverzeichnis noch nicht aufgenommen werden konnten. Bitte beachten Sie daher die Aushänge im Zentralbau Haus 23 u. in den Zentren/Instituten.

I. VERANSTALTUNGEN FÜR STUDENTEN DER MEDIZIN GEMÄSS DEM CURRICULUM DES FACHBEREICHS HUMANMEDIZIN

1. Sem. des vorkl. Stud.:

a) scheinpflichtige Veranstaltungen:

- | | | |
|---|--|---|
| 190017/ | PR der Biologie f. Mediziner, Kurs A: Di 14.15–16.40 (Vb 28.4.), Kurs B: Mi 15.15–17.40 (Vb 22.4.), Kurs C: Do 15.15–17.40 (Vb 23.4.), Kurs D: Fr 14.15–16.40 (Vb 24.4.) (H 74, 3. St.); M. Brendel u. R. Wiltschko. | Gem.-Veranst. |
| 190020/ | PR Kursus der Med. Psychologie (Seminar der Psychosozialen Grundlagen der Medizin), 7 Parallelkurse (Vb in den jeweiligen Kursen, s. Aush.); Dannecker, R. Brock, H.-U. Deppe, M. L. Moeller u. Sigusch | Gem.-Veranst. |
| 190033/ | PR der med. Terminologie,
Kurs A: Do 12.15–13.05 (Vb 23.4., H 18 B)
Kurs B: Do 13.15–14.05 (Vb 23.4., H 18 B)
Kurs C: Fr 11.15–12.05 (Vb 24.4., H 40)
Kurs D: Di 17.15–18.05 (Vb 28.4., H 74, Erdg.)
Kurs E: Do 12.15–13.05 (Vb 23.4., H 40)
Kurs F: Di 14.15–15.55 (Vb 28.4., H 74, 4. St.)
Kurs G: Fr 10.15–11.55 (Vb 24.4., H 18 B)
Kurs H: Fr 10.15–11.05 (Vb 24.4., H 40) | M. Hoffmann
M. Hoffmann
M. Hoffmann
Kleinert
G. Preiser
H. Siefert
H. Siefert
Winkelmann |
| 190046/ | PR der Chemie f. Mediziner, Kurs A: Mo 14–18.15 (Beginn: 27.4.), Kurs B: Di 14–18.15 (Beginn: 28.4.), Kurs C: Mi 14–18.15 (Beginn: 29.4.), Kurs D: Do 14–18.15 (Beginn: 30.4.), H 74, 1. St.); Grabner u. Rosenmund | Gem.-Veranst. |
| 190059/ | PR der Berufsfelderkundung, ca. 14 Parallelkurse; (Kurseinteilung s. Aushang); R. Brock, Dannecker, H.-U. Deppe, M. L. Moeller, Sigusch u. Silber | Gem.-Veranst. |
| b) Veranstaltungen gem. § 2 (1) ÄAppO: | | |
| 190062/16153 V | Biologie f. Mediziner, Mo Di Mi 10.15–11 (Vb 22.4., H 27 B); | R. Wiltschko |
| 190075/ | V Chemie f. Mediziner, Mo Di 11.15–13 (Beginn: Vb 27.4., H 27 B); Grabner u. Rosenmund | Gem.-Veranst. |
| 190088/13019 V | Physik f. Mediziner, Gr. A: Mi 13.15–15 u. Do 10.15–12 (Beginn: 22.4.) Gr. B: Do 13.15–15 u. Fr 12.15–14 (Beginn: 23.4.) (Ort: Gr. A u. B, H 21 C) | Pohlit |
| 190091/19306 V | Med. Soziologie (m. Disk.); Mi 11.15–13 (Vb 22.4., H 14 A) | H.-U. Deppe |

- 190101/** V Berufsfelderkundung, Ort und Zeit werden rechtzeitig bekanntgegeben
Gem.-Veranst.
- 2. Sem. des vorkl. Stud.:**
- a) scheinpflichtige Veranstaltungen:**
- 190114/13115 PR** der Physik f. Mediziner, Kurs A: Mo 13–16 (Beginn: 27.4.), Kurs B: Di 13–16 (Beginn: 21.4.), Kurs C: Mi 13–16 (Beginn: 22.4.), Kurs D: Do 13–16 (Beginn: 23.4.), (H 74, 2. St.);
D. Schubert
- 190130/** PR Kursus in der mikroskop. Anatomie, Kurs A: Mo 13–15, Di 16–18 (Kursbeginn: 21.4., H 26); Kurs B: Mo 16–18, Mi 13–15 (Kursbeginn: 22.4., H 26); Kurs C: Di 13–15, Mi 16–18 (Kursbeginn: 22.4., H 26); E. Braak, H. Braak, G. Klauer, M. Klima, Korf, H. Oelschläger u. Winckler
Gem.-Veranst.
- 190143/** PR der Biochemie SS, Kurs A: Zeit, PR Beginn u. Ort werden rechtzeitig bekanntgegeben
Kurs D: Zeit, PR Beginn u. Ort werden rechtzeitig bekanntgegeben; Chandra, Ferber, H. Förster, Geck, v. Jagow, Koepsell, Lodemann, Träger u. G. Zimmer
Gem.-Veranst.
- b) Veranstaltungen gem. § 2 (1) ÄAppO:**
- 190156/** V Physiologie I (Blut, Herz, Kreislauf, Atmung, Verdauung, Energieumsatz, Wärmehaushalt, Wasserhaushalt u. Niere) einschl. Pathophysiologie, Mo–Fr 10.15–11, (Vb 21.4., H 25 A, gr. Hs.); Frömter, Klinke u. N.N.
Gem.-Veranst.
- 190169/** V Physiolog. Chemie II (Spez. Biochemie), Mo–Fr 11.15–12 (Vb 21.4., H 25 A, gr. Hs.); Chandra, H. Förster, Geck, Koepsell, v. Jagow, Träger, Woenckhaus u. G. Zimmer
Gem.-Veranst.
- 190172/19479 V** Entwicklungsgeschichte I, Mi Fr 9.15–10 (Vb 23.4., H 27 B)
Schwerdtfeger
- 190185/** V Anatomie II (Eingeweide), Mo–Fr 8.15–9 (Vb 22.4., H 27 B); E. Braak u. H. Braak
Gem.-Veranst.
Winckler
- 190198/19355 V** Histologie, Mo Di Do 9.15–10 (Vb 21.4., H 27 B)
- 190208/19396 Ü** Allgemeinmedizin für Vorkl., Studenten sprechen mit Patienten: „Der Patient, sein Symptom u. die Anamnese“, Fr 12.15–14 (Vb 24.4., 13.15–14, H 6 B); (unter Mitwirkung von Mitarbeitern)
Jork
- 190211/19437 V+KO** Grundfragen der Med. Psychologie (mit Koll.), Lebensgestaltung in Gesundheit u. Krankheit, Mi 18–19.30 (Vb 29.4., H 74.0, Parterre, Raum 37) (siehe auch KO 192769)
M. L. Moeller
- 3. Sem. des vorkl. Stud.:**
- a) scheinpflichtige Veranstaltungen:**
- 190224/** PR Kursus der mikroskop. Anatomie, Kurs A: Mo 13–15, Di 16–18 (Kursbeginn: 22.4., H 26); Kurs B: Mo 16–18, Mi 13–15 (Kursbeginn: 23.4., H 26); Kurs C: Di 13–15, Mi 16–18 (Kursbeginn: 23.4., H 26); E. Braak, H. Braak, G. Klauer, M. Klima, Korf, H. Oelschläger u. Winckler
Gem.-Veranst.
- 190237/** PR der Biochemie, SS, Kurs B: Zeit, PR Beginn u. Ort werden rechtzeitig bekanntgegeben; Kurs C: Zeit, PR Beginn u. Ort werden rechtzeitig bekanntgegeben; Chandra, Ferber, H. Förster, Geck, v. Jagow, Koepsell, Lodemann, Träger u. G. Zimmer
Gem.-Veranst.
- 190240/** S Seminar Anatomie, Beginn und Ort werden rechtzeitig bekanntgegeben
Gem.-Veranst.

b) Veranstaltungen gem. § 2 (1) ÄAppO:

190156/	V Physiologie I, s. S. 140	Gem.-Veranst.
190169/	V Physiolog. Chemie II, s. S. 140	Gem.-Veranst.
190172/19479	V Entwicklungsgeschichte, s. S. 140	Schwerdtfeger
190185/	V Anatomie II (Eingeweide), s. S. 140	Gem.-Veranst.
190198/19355	V Histologie, s. S. 140	Winckler

4. Sem. des vorkl. Stud.:**a) scheinpflichtige Veranstaltungen:**

190253/	PR Kursus der mikroskop. Anatomie, s. 2. u. 3. vorkl. Sem., nur für die Hälfte des Semesters, das bisher noch keine mikroskop. Anatomie hatte	Gem.-Veranst.
190266/	PR der Physiologie, Zeit, PR Beginn u. Ort werden rechtzeitig bekanntgegeben; Frömter, Klinke, Offenloch, Scholtholt u. N.N.	Gem.-Veranst.
190279/	S Seminar Biochemie, Zeit, Beginn und Ort werden rechtzeitig bekanntgegeben	Gem.-Veranst.
190282/	S Seminar Physiologie, Zeit, Beginn und Ort werden rechtzeitig bekanntgegeben	Gem.-Veranst.
190295/	PR Praktikum zur Einführung in die klinische Medizin (mit Patientenvorstellung), Zeit, PR Beginn und Ort werden rechtzeitig bekanntgegeben	Gem.-Veranst.

1. Sem. des klin. Stud.:**a) scheinpflichtige Veranstaltungen:**

Bei allen PR des 1. klin. Sem. ist der dazugehörige Sem.-Plan zu beachten.

190305/19325	PR Übungen zur Biomathematik f. Mediziner, Tag u. Zeit lt. Kursprogramm (wird ausgeteilt) (Vb 23.4., 11.15 Uhr, H 27 B)	Abt
190318/	PR Kursus der allgem. klin. Untersuchungen in dem nicht-operativen u. operativen Stoffgebiet (UKLIF), Tag u. Zeit lt. Kursprogramm (wird ausgeteilt) (Vb 21.4., 14.00 Uhr, H 23 A, gr. Hs.)	Gem.-Veranst.
190321/	A) Kursteil Augenheilkunde; Heider, Lieb, Makabe, H. Schmitt, Schnaudigel, Stärk, Täumer u. Wulle	Gem.-Veranst.
190347/	B) Kursteil HNO; v. Ilberg, M. Klima, Meyer-Breiting u. Rosemann	Gem.-Veranst.
190350/	C) Kursteil Inn. Medizin; Althoff, Bauke, Wolfg. Ewald, Haupt, M. Kaltenbach, Kober, Kronenberger, Landgraf, Lembcke, Mitrou, Mondorf, Neubauer, Schöneberger, Schultze-Werninghaus u. F. Walther	Gem.-Veranst.
190363/	D) Kursteil Chirurgie; Dathe, Encke, Jonas, Pannike, Satter u. Lehrbeauftragte	Gem.-Veranst.
190376/	E) Kursteil Dermatologie; Hofzmann u. Milbradt	Gem.-Veranst.
190389/	F) Kursteil Kinderheilkunde; Gerein u. N.N.	Gem.-Veranst.
190392/19036	G) Kursteil Neurologie; Enzensberger u. P.-A. Fischer	Gem.-Veranst.
190402/	H) Kursteil Orthopädie; Kerschbaumer u. E. Schmitt	Gem.-Veranst.
190415/19103	I) Kursteil Psychiatrie;	Pieschl
190428/	J) Kursteil Psychosomatik; Jordan u. Overbeck	Gem.-Veranst.
190431/19469	K) Kursteil Urologie;	Jonas
190444/	L) Kursteil Frauenheilkunde; Bordt, Schnürch u. Taubert	Gem.-Veranst.
190457/	M) Untersuchungen u. Differentialdiagnose von pädiatrischen Krankheitsbildern, Do 14.15-15 (Vb 30.4., H 23 A, gr. Hs.); D. Hofmann u. v. Loewenich	Gem.-Veranst.

b) Veranstaltungen gem. § 2 (1) ÄAppO:

190460/	V Grundlagen der Pharmakologie u. Toxikologie, Do Fr 8.15-10, (Vb 23.4., H 25 A.); Lemmer, Palm u. Racké	Gem.-Veranst.
---------	--	---------------

- 190473/ V Allgemeine Pathologie, Mo Di Mi 8.15–10 (Vb 21.4., H 6 B);
K. Hübner, Schlote, M. Schneider, Stutte u. E. Thomas **Gem.-Veranst.**
- 190486/19289 Ü Einführung in die med. Bibliographie f. Stud. u. Doktoranden,
Mo 17.15–18 (Vb 27.4., H 10 C, Erdgesch.) **H. Siefert**
- 190499/ V Propädeutik der Frauenheilkunde u. Geburtshilfe, Mo 10.15–11
(Vb 27.4., H 14 A); M. Albrecht, Bordt, R. Baumann, Dericks-Tan,
Granitzka, Jürgensen, Siedentopf, Schnürch u. Taubert **Gem.-Veranst.**
- 190509/ V Mikrobiologie, Mo Di Do 13.15–14 (Vb 21.4., H 40);
Doerr, L. Stoll, Wachendörfer u. N.N. **Gem.-Veranst.**

2. Sem. des klin. Stud.:**a) scheinpflichtige Veranstaltungen:**

Bei allen PR des 2. klin. Sem. ist der dazugehörige Sem.-Plan zu beachten.

- 190512/ K Kursus der allgem. u. systematischen Pharmakologie u. Toxiko-
logie, Mo–Fr 14–18 (Vb 21.4., 10.15 Uhr, H 40); Hellenbrecht,
Kaiser, Lemmer, Palm, Quiring, Racké, Sandow u. Wiemer
(Zeit: 21.4. bis 24.4. u. 27.4. bis 30.4. u. 7.5., Orte werden
gesondert bekanntgegeben) **Gem.-Veranst.**
- 190525/ PR Kursus der allgem. Pathologie, für alle Stud.
Fr 8.15–10, (Vb 24.4., H 6 B, gr. Hs.) Gr. A: Mo 13–15,
Gr. B: Di 8–10, Gr. C: Fr 10–12; K. Hübner, H. Müller, Schlote,
M. Schneider, Stutte u. E. Thomas **Gem.-Veranst.**
- 190538/ PR Kursus der Radiologie einschl. Strahlenschutzkursus, Mo Di
Do Fr 13.15–16 bzw. 17, Mi 13.15–15 (Vb 21.4., 10.15 Uhr,
H 40), Ef 93, H 23 A; Adamietz, Böttcher, H. Fuchs, H. Hacker,
Hegenbarth, Hör, Kollath, u. Nüsse **Gem.-Veranst.**
- 190541/ PR der Mikrobiologie u. Immunologie, Di Mi Do Fr 14.15–16.15
(Vb 21.4., 10.15, H 40); Doerr, L. Stoll u. N.N. **Gem.-Veranst.**
- 190554/ PR Prakt. Übungen für akute Notfälle u. Erste ärztl. Hilfe,
Di 12.15–13, Do 11.15–13 (H 23 A, gr. Hs.) **Gem.-Veranst.**
- 190567/ A) Kursteil Anästhesiologie; Behne, Dudziak u. G. Klein **Gem.-Veranst.**
- 190570/19318 B) Kursteil Kinderheilkunde; **G. Jacobi**
- 190583/ C) Kursteil Chirurgie; Encke, Pannike u. Satter **Gem.-Veranst.**
- 190596/ D) Kursteil Inn. Medizin; Aithoff, Busmann, Schöneberger, Hopf
u. Klepzig **Gem.-Veranst.**
- 190606/19201 E) Kursteil HNO; **v. Ilberg**
- 190619/ PR klin. Chemie u. Hämatologie; a) klinisch-chem. Teil, 1.–8.
Woche, Mi 8–10 u. 11–13; b) hämatologischer Teil, 9.–12.
Woche, Mi 8–10.30 u. 10.30–13 (Vb 21.4., 10.15 Uhr, H 40,
gr. Hs.); Behnken, Krzywanek, Scherberich, Seiffert,
H. W. Siede, u. Solem **Gem.-Veranst.**

b) Veranstaltungen gem. § 2 (1) ÄAppO:

- 190622/19462 PR Impfkurs (Vb 21.4., 10.15 Uhr, H 40) n.V. **Doerr**
- 190635/19470 V Humangenetik, Mo 12.15–13, Di 10.15–11 (Vb 28.4., H 40)
R. König u. Langenbeck **Gem.-Veranst.**
- 190648/ V Klin. Pathophysiologie, Mo Di 11.15–12, H 23 B, kl. Hs.
Do 10.15–11, Ef 93, H 23 A (Vb 21.4., H 23 B, kl. Hs.);
Breddin, Caspary, Dierkesmann, Faßbinder, Ganser, Gonsior,
Hellstern, Kaltwasser, Kappos, Kober, Landgraf, Lembcke,
Leuschner, Neubauer, Petzoldt, Scharrer, Schraeder
R. Stahl, Strohm u. Zahlten **Gem.-Veranst.**
- 190651/ V Geschichte der Medizin, Mo 8.15–9.45 (Vb 27.4., H 40);
G. Preiser u. Winkelmann **Gem.-Veranst.**
- 190664/19235 V Klinische Chemie u. Hämatologie, 1.–8. Woche, Mi 10.15–11
(Vb 21.4., 10.15 Uhr, H 40) **Seiffert**

3. Sem. des klin. Stud.:**a) scheinpflichtige Veranstaltungen:**

- 190677/ PR Kursus der Spez. Pathologie, Di 11.15–13, Do 8.15–10 (Vb 21.4., H 6 B); K. Hübner, Schlote, M. Schneider, Falk, Stutte u. E. Thomas **Gem.-Veranst.**
- 190680/ PR der Chirurgie, Di 14–17 (Vb 21.4., 13.30–14.00 Uhr, H 23 A, gr. Hs.); Bockhorn, Börner, Doertenbach, Encke, Fabian, Gürtner, Heine, Hottenrott, Konold, E. Krause, K. Lüders, Meinig, Pannike, M. Probst, Satter, Seufert, Waag, Wacha u. Wahl **Gem.-Veranst.**
- 190693/ PR der Allgemeinmedizin, Mi 12.30–14.30 (Vb 22.4., H 23 B, kl. Hs.). Das Praktikum findet i. d. Praxen der Allgemeinmediziner statt. Anmeldung mit Beginn der Zentralen Eintragung (ZE) im Sekr. Inst. f. Allgemeinmedizin, H 10 C, Tel.: 5687; Jork u. Lehrbeauftragte **Gem.-Veranst.**

b) Veranstaltungen gem. § 2 (1) ÄAppO:

- 190703/ V Chirurgische Klinik, Mo Mi Fr 8.15–9 (Vb 22.4., H 23 A, gr. Hs.); Encke, Pannike u. Satter **Gem.-Veranst.**
- 190716/ V Kinderheilkunde (Kinderklinik u. Fürsorge einschl. Ernährungsstörungen des Kindes u. Poliklinik), Mo Mi Fr 9.15–10 (Vb 22.4., H 23 A, gr. Hs.); Ball, Böhles, D. Hofmann, G. Jacobi, Kornhuber, v. Loewenich, Poustka, Strobel u. Wönne **Gem.-Veranst.**
- 190729/ V Inn. Medizin (Med. Klinik), Mo 10.15–11, Mi Fr 10.15–12 (Vb 22.4., H 23 A, gr. Hs.); Breddin, Caspary, Ehrly, Hach-Wunderle, Helm, Hoelzer, M. Kaltenbach, Kaltwasser, Landgraf, Leuschner, Mondorf, Meier-Sydow, Scharrer, Schoeppe, Stille u. Usadel **Gem.-Veranst.**
- 190732/ V Gynäkologie u. Geburtshilfe, Mo 11.15–12, Di 10.15–11, Do 10.15–12 u. Fr 12.15–13 (Vb 21.4., H 14 A); M. Albrecht, R. Baumann, H. G. Bender, Bordt, Born, Halberstadt, Jürgensen, Kuhl, v. Loewenich, Siedentopf, Schnürch u. Taubert **Gem.-Veranst.**
- 190745/19305 V Anästhesiologie u. Intensivtherapie, Di 8.15–10 (Vb 21.4., H 23 B, kl. Hs.) **Dudziak**
- 190758/ V Wichtige Verfahren der med. Statistik u. Einführung in die med. Informatik, Mo 12.30–14 (Vb 27.4., H 3, Raum 306), Abt u. Giere **Gem.-Veranst.**
- 195774/ V Vorlesung Allgemeinmedizin, Di 13.15–14 (Vb 28.4., H 23 A, gr. Hs.); Jork u. Lehrbeauftragte **Gem.-Veranst.**
- 190761/ V Radiologische Klinik (Magen-Darm, Skelett, Neurorad., Funktionsdiagnostik, Päd. Rad., Nuklearmedizin) Do Fr 13.15–14 (Vb 23.4, H 23 B, kl. Hs.); Böttcher, H. Hacker, Hör, Kollath u. Spitz **Gem.-Veranst.**

4. Sem. des klin. Stud.:**a) scheinpflichtige Veranstaltungen:**

- 190787/ PR der Frauenheilkunde u. Geburtshilfe, Teil I: theoretischer Teil, Kurs A (Vb 23.4.), Do 8.15–10, Kurs B: (Vb 21.4.), Di 8.15–10 (Ort, s. Aushänge H 14 A u. H 23 A); M. Albrecht, R. Baumann, Bordt, Born, Dericks-Tan, Jürgensen, Kuhl, Siedentopf u. Taubert **Gem.-Veranst.**
- 190790/ PR der Frauenheilkunde u. Geburtshilfe, Teil II: einwöchiges Klinikpraktikum, Mo–Fr 8.15–16 (Vb Anm. Geschäftszimmer ZFG, H 15 A); Böckler, Castaño-Almendral, Czygan, Glätzner, Kitschke, Leyendecker, Michel, Schöndorf, R. Schuhmann, W. Stein, Trotnow, M. Volk u. Wernicke **Gem.-Veranst.**

- 190800/ PR der Kinderheilkunde, Kurs A: Di 9–12, Kurs B: Do 9–12 (Vb 22.4.; 9.15 Uhr, H 23 A, gr. Hs.); Böhles, Dippell, D. Hofmann, G. Jacobi, R. König, Kornhuber, Langenbeck, v. Loewenich, Poustka, Straub u. Wönne **Gem.-Veranst.**
- 190813/ PR der Psychosomat. Medizin u. Psychotherapie: a) theoret. Teil, Do 14.15–15; b) prakt. Teil, Do 15.15–16.45 (Vb 23.4., H 93 E); Mentzos u. Overbeck **Gem.-Veranst.**
- 190826/ PR der Hals-, Nasen- u. Ohrenheilkunde, Gr. B (Vb 22.4.), Mi 14–16; Gr. A (Vb 27.4.), Mo 14–16 (H 6 B); v. Ilberg, Meyer-Breiting u. Rosemann **Gem.-Veranst.**

b) Veranstaltungen gem. § 2 (1) ÄAppO:

- 190703/ V Chirurgische Klinik, s. S. 143 **Gem.-Veranst.**
- 190716/ V Kinderheilkunde, s. S. 143 **Gem.-Veranst.**
- 190729/ V Innere Medizin, s. S. 143 **Gem.-Veranst.**
- 190839/ V Klinik u. Poliklinik der Zahn-, Mund- u. Kieferkrankheiten, Mi 12.15–13 (Vb 22.4., H 29, R. 113) **Gem.-Veranst.**
- 190761/ V Radiologische Klinik, s. S. 143 **Gem.-Veranst.**
- 190842/ V Hals-, Nasen- u. Ohrenheilkunde (Klinik u. Poliklinik der HNO-Heilkunde), Di 13.15–14.45 (Vb 5.5., K 9 B); v. Ilberg, Meyer-Breiting u. Rosemann **Gem.-Veranst.**
- 190855/ V Wichtige Verfahren der med. Statistik u. Einführung in die med. Informatik, Mo 12.30–14 (Vb 27.4., H 3, Raum 306); Abt u. Giere **Gem.-Veranst.**

5. Sem. des klin. Stud.:

a) scheinpflichtige Veranstaltungen:

- 190884/ K Kursus der speziellen Pharmakologie, Mo Fr 8.15–10 (Vb 24.4., H 14 A); Helm, Kirsten, Leopold, Lissner, D. Loew, v. Loewenich, Rietbrock, W. U. Schneider, Schultze-Werninghaus, A. H. Staib u. Stille **Gem.-Veranst.**
- 190897/ PR der Psychiatrie, Mo 14.15–18 (Vb 27.4., H 93 E); Pflug, Pieschl, Poustka, L. Süllwold u. N.N. **Gem.-Veranst.**
- 190907/ PR der Neurologie, Di 14.15–15.45 (Beginn 21.4., 14.15 Uhr, H 93 E u. H 95 A); Enzensberger, P.-A. Fischer, R. Lorenz, Di 14–16 (Beginn 21.4., 14 Uhr, Krkhs. Nordwest); Janzen **Gem.-Veranst.**
- 190910/ PR der Orthopädie, Mi 8.15–9.45 (Beginn: 22.4., H 97); G. Janssen, Kerschbaumer, E. Schmitt u. Zichner **Gem.-Veranst.**
- 190923/ PR der Urologie (Vb 21.4., siehe Sem.-Plan); Dathe, Jonas, G. R. Ludwig, Peter u. Tunn **Gem.-Veranst.**
- 190936/ PR der Inn. Medizin, Do 14.15–18 (Vb 23.4., 14.15 Uhr, H 23 A, gr. Hs.); Brecht, Faßbinder, Genth, Helm, Kaltwasser, Rösch, Scharrer u. Sievert **Gem.-Veranst.**

b) Veranstaltungen gem. § 2 (1) ÄAppO:

- 190949/ V Klinik u. Poliklinik der Haut- und Geschlechtskrankheiten, Mo 10.15–11, Di 9.15–11 (Vb 21.4., H 21 C); Holzmann u. Milbradt **Gem.-Veranst.**
- 190952/190936 V Neurolog. Klinik, Di 11.15–12.45 (Vb 21.4., H 93 E) **P.-A. Fischer**
- 190965/ V Orthopäd. Klinik, Mi 10–11.30 (Beginn: 22.4., H 97); G. Janssen, Kerschbaumer, Koydl, E. Schmitt, Starker u. Zichner **Gem.-Veranst.**
- 190978/ V Chirurg. Poliklinik, Mi 12.15–13 (Vb 22.4., H 23 A, gr. Hs.); Doertenbach, L. Eckel, Encke, Konold, Pannike u. Satter **Gem.-Veranst.**

- 190981/ V Med. Poliklinik, Mo 11.15–12 (H 23 A, gr. Hs.); Do 11.15–13 (H 23 B, kl. Hs.) (Vb 23.4., 11.15 Uhr, H 23 B, kl. Hs.); Althoff, Breddin, Busmann, Caspary, Ehrly, Hellstern, Jungmann, M. Kaltenbach, Kaltwasser, Landgraf, Leuschner, Meier-Sydow, Mitrou, Mondorf, Neu, Saller, Scharrer, Scherberich, Schoeppe u. Stille **Gem.-Veranst. Jonas**
- 190994/19469 V Urolog. Klinik, Di 8.15–9 Uhr (Vb 21.4., H 23 A, gr. Hs.)
- 191003/ V Psychiatr. Poliklinik, Fr 10.15–11 (Vb 24.4., H 93 E); Pieschl u. N.N. **Gem.-Veranst. Gem.-Veranst.**
- 191016/ V Psychiatr. Gutachtertätigkeit, Fr 11–12 (Vb 24.4., H 93 E) **Gem.-Veranst.**
- 191029/ V Augenheilkunde, Do 9.15–11 (Vb 23.4., H 23 B, kl. Hs.); Schnaudigel, Stärk, Welt u. Wulle **Gem.-Veranst.**

6. Sem. des klin. Stud.:

a) scheinpflichtige Veranstaltungen:

- 191032/ PR der Augenheilkunde, Zeit u. Ort werden noch bekanntgegeben (Vb 23.4., 9.15 Uhr, H 23 B, kl. Hs.); Heider, Makabe, Ohrloff, Stärk, Schnaudigel, Welt u. Wulle (siehe Semesterplan) **Gem.-Veranst.**
- 191045/ PR Kursus des Ökolog. Stoffgebietes (Vb 21.4., 10.15 Uhr, H 23 A, gr. Hs.);
 a) Kursteil Hygiene, Gr. A u. C, Mo 14 s.t.–16.15, Gr. B u. D Mi 14 s.t.–16.15 alle Gr. H 74, 4. St.; R. Schubert
 b) Kursteil Sozialmedizin, siehe Semesterplan; H.-U. Deppe u. N.N.
 c) Kursteil Rechtsmedizin, Gr. 1 Di 12–13.30, Gr. 2, Di 14–15.30, Gr. 3 Di 16–17.30, Gr. 4 Do 14–15.30, Gr. 5 Do 16–17.30, Ort: H 44; Bratzke, Brettel, Dufek, v. Lüpke, Lutz, Mebs u. Raudonat
 d) Kursteil Arbeitsmedizin, Fr 9–12, H 74, 4. St. u. 9.15–12.30 H 23 B, kl. Hs.; Exner-Freisfeld, R. Brock, Nold, Pape u. Pressel **Gem.-Veranst.**
- 191058/ PR der Dermato-Venerologie, Mi 9.15–11 (Vb 22.4., 9.15 Uhr, H 21 C); Holzmann, Milbradt, Marsch u. Schöfer **Gem.-Veranst.**

b) Veranstaltungen gem. § 2 (1) ÄAppO:

- 191061/19089 V Hygiene, Di 9.15–10.45 (Vb 28.4., H 44) **R. Schubert**
- 191074/19347 V Rechtsmedizin, Mi 11.15–12.45 (Vb 22.4., H 44) **Dufek**

PRAKTISCHES JAHR (Beginn April 1992)

Die Ausbildung im Prakt. Jahr (PJ) findet am Klinikum der J.W. Goethe-Univ. u. in den Akad. Lehrkrankenhäusern (AKL) des Fb Humanmedizin Ffm. statt.

Die Approbationsordnung verlangt zur Meldung zum 3. Abschnitt der Ärtzl. Prüfung gemäß § 10 (4) Nr. 2 c ÄAppO sowie § 10 (6) ÄAppO den besonderen vorgeschriebenen Ausbildungsnachweis (s. Anlage 5 zu § 3, Absatz 5).

Dies bedeutet, daß für jeden der drei Ausbildungsabschnitte des Prakt. Jahres ein Schein erworben werden muß. Daraus ergibt sich, daß der Stud. auf jeden Fall die Fachgebiete Innere Medizin u. Chirurgie sowie ein Wahlpflichtfach belegen muß, auf das sich gemäß § 33 (1) ÄAppO die mündl. Prüfung erstreckt.

Beim Ausfüllen der Belegscheine f. d. Studienbuch ist zu beachten, daß aufgrund der Dreiteilung des PJ das mittlere Tertial zweimal belegt werden muß.

PFLICHTFÄCHER

191087/	Innere Medizin: Prakt. Ausbildung am Klinikum der Univ. Ffm. sowie an den im SS unter Vertrag stehenden Akad. Lehrkrankenhäusern des Fb (ganztg.), davon	Gem.-Veranst.
191090/	Fallseminar, 2stdg.	Gem.-Veranst.
191100/	Kolloquium, 2stdg.	Gem.-Veranst.
191113/	Chirurgie: Prakt. Ausbildung am Klinikum der Univ. Ffm. sowie an den im SS unter Vertrag stehenden Akad. Lehrkrankenhäusern des Fb (ganztg.), davon	Gem.-Veranst.
191126/	Fallseminar, 2stdg.	Gem.-Veranst.
191139/	Kolloquium, 2stdg.	Gem.-Veranst.

WAHLPFLICHTFÄCHER

191142/	Urologie: Prakt. Ausbildung am Klinikum der Univ. Ffm. sowie an den im SS unter Vertrag stehenden Akad. Lehrkrankenhäusern des Fb (ganztg.), davon	Gem.-Veranst.
191155/	Fallseminar, 2stdg.	Gem.-Veranst.
191168/	Anästhesie: Prakt. Ausbildung am Klinikum der Univ. Ffm. sowie an den im SS unter Vertrag stehenden Akad. Lehrkrankenhäusern des Fb (ganztg.), davon	Gem.-Veranst.
191171/	Fallseminar, 2stdg.	Gem.-Veranst.
191184/	Kinderheilkunde: Prakt. Ausbildung am Klinikum der Univ. Ffm. sowie an den im SS unter Vertrag stehenden Akad. Lehrkrankenhäusern des Fb (ganztg.), davon	Gem.-Veranst.
191197/	Fallseminar, 2stdg.	Gem.-Veranst.
191207/	Kolloquium, 2stdg.	Gem.-Veranst.
191210/	Dermato-Venerologie: Prakt. Ausbildung am Klinikum der Univ. Ffm. sowie an den im SS unter Vertrag stehenden Akad. Lehrkrankenhäusern des Fb (ganztg.), davon	Gem.-Veranst.
191223/	Fallseminar, 2stdg.	Gem.-Veranst.
191236/	Kolloquium, 2stdg.	Gem.-Veranst.
191249/	Frauenheilkunde u. Geburtshilfe: Prakt. Ausbildung am Klinikum der Univ. Ffm. sowie an den im SS unter Vertrag stehenden Akad. Lehrkrankenhäusern des Fb (ganztg.), davon	Gem.-Veranst.
191252/	Fallseminar, 2stdg.	Gem.-Veranst.
191265/	Augenheilkunde: Prakt. Ausbildung am Klinikum der Univ. Ffm. sowie an den im SS unter Vertrag stehenden Akad. Lehrkrankenhäusern des Fb (ganztg.), davon	Gem.-Veranst.
191278/	Fallseminar, 2stdg.	Gem.-Veranst.
191281/	Hals-, Nasen-, Ohrenheilkunde: Prakt. Ausbildung am Klinikum der Univ. Ffm. sowie an den im SS unter Vertrag stehenden Akad. Lehrkrankenhäusern des Fb (ganztg.), davon	Gem.-Veranst.
191294/	Fallseminar, 2stdg.	Gem.-Veranst.
191304/	Neurologie: Prakt. Ausbildung am Klinikum der Univ. Ffm. sowie an den im SS unter Vertrag stehenden Akad. Lehrkrankenhäusern des Fb (ganztg.), davon	Gem.-Veranst.
191317/	Fallseminar, 2stdg.	Gem.-Veranst.
191320/	Psychiatrie: Prakt. Ausbildung am Klinikum der Univ. Ffm. sowie an den im SS unter Vertrag stehenden Akad. Lehrkrankenhäusern des Fb (ganztg.), davon	Gem.-Veranst.
191333/	Fallseminar, 2stdg.	Gem.-Veranst.
195481/	Kinder- u. Jugendpsychiatrie: Prakt. Ausbildung am Klinikum der Univ. Ffm. (ganztg.), davon	Gem.-Veranst.
195494/	Fallseminar, 2stdg.	Gem.-Veranst.

195504/	Mund-, Kiefer- u. Gesichtschirurgie: Prakt. Ausbildung am Klinikum der Univ. Ffm. (ganztg.), davon	Gem.-Veranst.
195517/	Fallseminar, 2stdg.	Gem.-Veranst.
191346/	Psychosomatik: Prakt. Ausbildung am Klinikum der Univ. Ffm. (ganztg.), davon	Gem.-Veranst.
191359/	Fallseminar, 2stdg.	Gem.-Veranst.
191362/	Strahlentherapie u. Radiologie: Prakt. Ausbildung am Klinikum der Univ. Ffm. sowie an den im SS unter Vertrag stehenden Akad. Lehrkrankenhäusern des Fb (ganztg.), davon	Gem.-Veranst.
191375/	Fallseminar, 2stdg.	Gem.-Veranst.
191388/	Neurochirurgie: Prakt. Ausbildung am Klinikum der Univ. Ffm. sowie an den im SS unter Vertrag stehenden Akad. Lehrkrankenhäusern des Fb (ganztg.), davon	Gem.-Veranst.
191391/	Fallseminar, 2stdg.	Gem.-Veranst.
191401/	Orthopädie: Prakt. Ausbildung an der Orthopäd. Univ.-Klinik u. Poliklinik Friedrichsheim sowie an den im SS unter Vertrag stehenden Akad. Lehrkrankenhäusern (ganztg.), davon	Gem.-Veranst.
191414/	Fallseminar, 2stdg.	Gem.-Veranst.
191427/	Zahn-, Mund- u. Kieferchirurgie: Prakt. Ausbildung am Klinikum der Univ. Ffm. (ganztg.), davon	Gem.-Veranst.
191430/	Fallseminar, 2stdg.	Gem.-Veranst.

An der Ausbildung für das PJ in den AKL sind folgende Honorarprofessoren, Privatdozenten u. Lehrbeauftragte beteiligt (Stand Oktober 1991):

Innere Medizin: Abel, H.-J. Becker, R. Beyer, Burckhardt, Charrier, Consemüller, Fabricius, Fach, Feußner, Genth, Girth, Greuner, Grützmaker, Hartmann, Hausmann, Henke, Hennermann, P. Herzog, Höffler, Holtermüller, D. Hoppe, Kark, P. Kurz, Lautenschläger, Lilienfeld-Toal, Loos, O. Ludwig, Mackenroth, J. Meyer, Nehring, Peifer, Pohlmann, Praetorius, Preusche, Rix, Röhl, Röwe, P. Rosenthal, Sodemann, E. Schäfer, G. Schäfer, Scheiermann, Schilz, M. Schröder, Selzer, Teschke, F. Vogel, H. J. Walter, K. Walter, T. Weber, H. J. Werner u. Wunderlich.

Chirurgie: Arnold, Avalos-Vera, Azizoglu, Benkert, H. Becker, Block, Boettge, L. Brandt, Dittmer, Exner, Fritzenwanker, L. Guth, Hergeth, Hontschik, Isemer, Kharsa, Kirchgesser, Krajca, Lemperle, Linke, Lütz, Mackenstein, Mockwitz, Nier, Sin, Schätz, A. Schmidt, G. Schmidt, H. Schmitt, Schuischel, J. Schumann, Spindler, I. Staib, Stelter, Storm, Tamm, Thies, Tizian, Valesky, Weigand, Wendling, Wetjen u. Wiestler.

Urologie: Dathe, Eschborn, Fensterer, Itzek, P. B. Lenz, G. R. Ludwig, Peter, Schaumann, Stehnuhl u. Tunn.

Anästhesie: E. Adam, Anetter-Sack, Angrès, Fleige, Frey-Welker, R. Fritz, Hennes, Herbst, Heuberger, Hirz, L. Klein, Kronschwitz, Maury, Hubert Müller, Nachev, Oetzmann, Ottermann, Pasch, Rundo u. W. Wirth.

Kinderheilkunde: Bienefeld, Everst, Palitzsch, Straub, Wemmer u. Wokittel.

Dermato-Venerologie: Hagedorn.

Frauenheilkunde u. Geburtshilfe: Bau, Bergmeier, Böckler, Danz, Frankenberg, Haneberg, G. Hoffmann, Hölzel, M. Kunz, Kramb, McLean, D. Schmidt, Steinbrecher, Stutzer, Symon, K. Wernicke, Ziegler u. Zippel.

Augenheilkunde: Emmerich, Gemmer, Lieb u. Welge-Lüssen.

Hals-, Nasen-, Ohrenheilkunde: Reck, Schlenker u. Sprenger.

Neurologie: A. Bauer, Edinger u. Firnhaber.

Psychiatrie: M. Bauer, H. Berger u. Edinger.

Strahlentherapie u. Radiologie: Beer, Börtlein, Deininger, Grosser, Hassner, Kissel, Kratz, Pels, Schmitt-Bylandt, Schroth, Specht, Willner u. Zeitouni.

Neurochirurgie: Leheta.

Pathologie: Im Rahmen der Klinisch-pathologischen Konferenz: Bischof, D. Fenske, Fitz, H. P. Lange, H.-L. Schmidts, D. Walther, Zieger u. G. Ziegler.

Orthopädie: Zichner.

II. VERANSTALTUNGEN FÜR STUD. DER ZAHNMEDIZIN (PFLICHTVERANSTALTUNGEN)

gemäß der Approbationsordnung für Zahnärzte vom 26. 1. 1955 in der Fassung der 3. VO zur Änderung der Prüfungsordnung für Zahnärzte vom 17. 12. 1986. Im ZZMK (Carolinum) werden infolge des Hochschullehrermangels nur Pflichtveranstaltungen angeboten.

Hinweis: Da für das Stud. der Zahnmedizin bisher noch kein Curriculum vorliegt, ist die Zuordnung der Lehrveranstaltungen zu einzelnen Sem. noch nicht endgültig. Die Stud.Beratung für das Fach Zahnmedizin erfolgt durch die Fachgruppe Zahnmedizin (s. Schw. Brett). Außerdem stehen die Professoren des Zentrums nach dem Hauptkolleg zur Verfügung. Der Besuch der Lehrveranstaltungen erfolgt nach dem am Schw. Brett ausgehängten Stud.-Plan.

+ vor einer prakt. Übung bedeutet, daß diese Veranstaltung zusätzlich zur Eintragung im Studienbuch während der Zentralen Eintragung (ZE) im Dekanat des Fb belegt werden muß (Termine: 29. u. 30.6., 8-13 Uhr).

Für alle Kursveranstaltungen u. Praktika des ZZMK ist nur die Zulassung einer beschränkten Teilnehmerzahl im Rahmen der zur Verfügung stehenden Arbeitsplätze möglich.

Vorbesprechung (Vb) für das ges. vorkl. Studium: Di 21.4.1992, 14 Uhr, H 29 (Neubau Zahnklinik), für das ges. klin. Studium: Di 21.4.1992, 8.00 Uhr, H 29.

Der Plan für das vorklinische u. klinische Studium der Zahnmedizin (mit Zeit- und Ortsangabe) wird zu Beginn der Vorlesungszeit durch Aushang bekanntgegeben. Maßgebend für die Organisation der Unterrichtsveranstaltungen, auch bei kurzfristigen Änderungen, sind für das SS 1992 allein die Aushänge im ZZMK, Haus 29.

1. Sem. des vorkl. Stud.:

- | | | |
|---------------------|--|----------------------|
| 191443/ | PR Kurs der techn. Propädeutik, Mo-Fr lt. Std.-Plan; Biffar u. N.N. | Gem.-Veranst. |
| 191456/13019 | V Physik f. Zahnmediziner, Gr. A: Mi 13.15-15 u. Do 10.15-12 (Beginn: 22.4.) Gr. B: Do 13.15-15 u. Fr 12.15-14 (Beginn: 23.4.) (Ort: Gr. A u. B, H 21 C); | Pohlit |
| 191469/ | V Chemie f. Zahnmediziner, Mo Di 11.15-13 (Beginn: 27.4., H 27 B, gr. Hs.); Grabner u. Rosenmund | Gem.-Veranst. |
| 191472/ | V Zahnärztl. Werkstoffkunde I, Mi Do lt. Std.-Plan (H 29); Hohmann u. Janda | Gem.-Veranst. |

2. Sem. des vorkl. Stud.:

- | | | |
|---------------------|--|----------------------|
| 191485/13190 | PR+ Physikal. Praktikum f. Zahnmediziner, Mo 13-16 (Vb 27.4., H 74, 2. St.) | D. Schubert |
| 191498/ | PR+ Chem. Prakt. f. Zahnmediziner, Di 14-18 (Beginn: 28.4., H 74, 1. St.); Grabner u. Rosenmund | Gem.-Veranst. |
| 191456/ | V Physik f. Zahnmediziner, s. o. | Gem.-Veranst. |
| 191469/ | V Chemie f. Zahnmediziner, s. o. | Gem.-Veranst. |
| 191524/19524 | PR der Med. Terminologie (f. Zahnmediziner ohne Latinum), Do 13.15-14.05 (Vb 23.4., H 74, 4. St.) | Laier |
| 191537/ | V Biologie f. Zahnmediziner, Mo Di Mi 10.15-11 (Vb 21.4., H 27 B); M. Brendel u. R. Wiltshko | Gem.-Veranst. |
| 191472 | V Zahnärztl. Werkstoffkunde I, s. oben | Gem.-Veranst. |

3. Sem. des vorkl. Stud.:

- | | | |
|---------------------|--|----------------------|
| 191553/ | PR+ Physiologisch-chem. Praktikum (Ferienkurs nach Absolvierung des 3. vorkl. Sem.); Zeit: vom 4.9. bis 18.9.92, Beginn 4.9., 9.00 Uhr s.t., H 25 B, 3. St.; Jeck u. Woenckhaus | Gem.-Veranst. |
| 191566/ | PR Phantomkurs der Zahnersatzkunde I, Mo-Fr lt. Std.-Plan; Biffar u. N.N. | Gem.-Veranst. |
| 190198/19355 | V Histologie, s. S. 140 | Winckler |
| 190169/ | V Physiolog. Chemie II, s. S. 140 | Gem.-Veranst. |
| 190156/ | V Physiologie I, s. S. 140 | Gem.-Veranst. |

4. Sem. des vorkl. Stud.:

191605/	PR+ Mikroskop.-anatom. Kursus, Kurs A: Mo 13-15, Di 16-18 (Kursbeginn 22.4., H 26); Kurs B: Mo 16-18, Mi 13-15 (Kursbeginn 23.4., H 26); Kurs C: Di 13-15, Mi 16-18 (Kursbeginn 23.4., H 26); E. Braak, H. Braak, G. Klauer, M. Klima, Korf, H. Oelschläger u. Winckler	Gem.-Veranst.
191621/	PR Phantomkurs der Zahnersatzkunde II (5 Wochen in der vorlesungsfreien Zeit); Biffar u. N.N.	Gem.-Veranst.
190185/	V Anatomie II (Eingeweide), s. S. 140	Gem.-Veranst.
190198/19355	V Histologie, s. S. 140	Winckler
190172/19479	V Entwicklungsgeschichte, s. S. 140	Schwerdtfeger
190169/	V Physiolog. Chemie II, s. S. 140	Gem.-Veranst.
190156/	V Physiologie I, s. S. 140	Gem.-Veranst.

5. Sem. des vorklin. Stud.:

190224/	PR Mikroskop.-anatom. Kursus, s. S. 140	Gem.-Veranst.
191692/	PR Physiolog. Praktikum, Zeit, PR Beginn u. Ort werden rechtzeitig bekanntgegeben; Frömter, Klinke, Offenloch, Scholtholt u. N.N.	Gem.-Veranst.
190185/	V Anatomie II (Eingeweide), s. S. 140	Gem.-Veranst.
190172/19479	V Entwicklungsgeschichte, s. S. 140	Schwerdtfeger

1. Sem. des klin. Stud.:

191728/	K Klinik u. Poliklinik der Zahn-, Mund- und Kieferkrankheiten, (auscultando), Fr 12-13.30 (H 29); R. Rahn u. Nentwig	Gem.-Veranst.
191731/	K Poliklinik der Zahnerhaltungskunde I, lt. Std.-Plan (H 29); Heidemann u. N.N.	Gem.-Veranst.
191744/	K Phantomkurs der Zahnerhaltungskunde, lt. Std.-Plan; Heidemann u. N.N.	Gem.-Veranst.
191757/19525	K Röntgenkurs, Do 13-14, Röntgenpraktikum lt. Std.-Plan, (H 29)	R. Rahn
191760/	K Kursus der klin.-chem. u. physikal. Untersuchungsmethoden, Mo 10.15-13 (H 23 B, Kursraum 3) (1x am Sem.-Ende); Erb, W. U. Schneider, Schumm-Draeger u. Wildgrube	Gem.-Veranst.
191773/19505	V Zahnerhaltungskunde I, Di 11-12, Mi 10-12 (H 29)	Heidemann
191786/19087	V Einführung in die Kieferorthopädie, Do 8-10 (H 29)	Schopf
191799/	V Zahn-, Mund- u. Kieferchirurgie I, Di 12-13.30 (H 29 u. H 21 C); Bitter, Howaldt, Nentwig u. R. Rahn	Gem.-Veranst.
191809/	V Innere Medizin, Mo 10.15-12 (Vb 27.4., H 23 A, Ef 93); Erb, W. U. Schneider u. Wildgrube	Gem.-Veranst.
191812/	V Allgem. Chirurgie f. Zahnmediziner, Mo 13.15-14 (Vb 27.4., H 23 B, kl. Hs.); Hanke, M. Lorenz u. Siebert	Gem.-Veranst.
191825/19471	V Allgem. Pathologie f. Zahnmediziner, Mo 9.15-10 (Vb 27.4., K 6 B)	Hartmut Müller
191838/19422	V Einführung in die Zahn-, Mund- und Kieferheilkunde, Fr 9-9.45 (H 29)	Raetzke
191841/19422	V Einführung in die Parodontologie, Fr 9.45-10.30 (H 29)	Raetzke

2. Sem. des klin. Stud.:

191854/	K Klinik u. Poliklinik der Zahn-, Mund- u. Kieferkrankheiten (practicando I) (Patienten-Erstaufnahme, 1 Woche im Sem.); R. Rahn u. N.N.	Gem.-Veranst.
101867/	K Kurs der Zahnerhaltungskunde I mit Koll., Mo-Fr lt. Std.-Plan, Koll.: Fr 11.15-12.30 (H 29); Heidemann u. N.N.	Gem.-Veranst.
191870/	K Kurs der Kieferorthopäd. Technik, Mo-Fr lt. Std.-Plan, Demonstration Mi 9-10 (H 29); Schopf u. Mitarbeiter	Gem.-Veranst.
191883/	K Poliklinik der Zahnersatzkunde I, Di 15-17; Biffar u. Sassen	Gem.-Veranst.

191896/	V Zahnersatzkunde I, Di 14–15, Do 12–13 (H 29)	N.N.
191906/19087	V Kieferorthopädie I/II, Mi 10–12 (H 29)	Schopf
191919/	V Zahn-, Mund- u. Kieferchirurgie I, s. oben	Gem.-Veranst.
191922/	V Inn. Medizin, s. oben	Gem.-Veranst.
191935/19471	V Allgem. Pathologie f. Zahnmediziner, s. oben	Hartmut Müller
191948/19422	V Einführung in die Zahn-, Mund- u. Kieferheilkunde, s. oben	Raetzke
191951/19422	V Einführung in die Parodontologie, s. oben	Raetzke

3. Sem. des klin. Stud.:

191964/19294	PR Patholog.-histol. Prakt. f. Zahnmediziner, Mo 16.15–18 (Vb 27.4., K 6 B)	H. Hauk
191977/	K Einführung in den Operationskurs I, Di 14.15–15; Nentwig u. R. Rahn	Gem.-Veranst.
191980/	K Operationskurs I, Mo–Fr 8–10; Nentwig u. R. Rahn	Gem.-Veranst.
191993/	K Klinik u. Poliklinik der Zahn-, Mund- u. Kieferkrankheiten (practicando II) (Intensivpraktikum, 1 Woche im Sem. u. 1 Woche in der vorlesungsfreien Zeit); Bitter, Howaldt, Nentwig u. R. Rahn	Gem.-Veranst.
192002/	K Poliklinik der Parodontologie lt. Aushang (H 29); Raetzke u. N. N.	Gem.-Veranst.
192015/	K Kurs der Zahnersatzkunde I, Mo–Fr lt. Std.-Plan; Biffar Sassen u. N. N.	Gem.-Veranst.
192028/	K Kurs der Kieferorthopäd. Behandlung I, Teil 1, Mo–Fr lt. Std.-Plan (H 29); Schopf u. Mitarbeiter	Gem.-Veranst.
192031/	K Zahn-, Mund- u. Kieferchirurgie II, Di 12–13.30 (H 29 u. H 21 C); Bitter, Howaldt, Nentwig u. R. Rahn	Gem.-Veranst.
192044/19087	V Kieferorthopädie I/II, Mi 10–12 (H 29)	Schopf
192057/19472	V Pharmakologie u. Toxikologie II (einschl. Rezeptierkurs), Mo 12–14 (H 29)	Hellenbrecht
192060/19072	V Geschichte der Medizin unter bes. Berücks. der Zahnheilkunde, Mi 17–18 (Vb 29.4., H 29, Raum 112)	G. Preiser
192073/19505	V Zahnerhaltungskunde II, Di 15–17; (H 29)	Heidemann
192086/	V Zahnersatzkunde II, Mi 12–13 (H 29)	N. N.
192099/19422	V Parodontologie, Mo 10–11 (H 29)	Raetzke

4. Sem. des klin. Stud.:

192109/	K Kurs der Zahnerhaltungskunde II (m. Koll. der Parodontologie u. Zahnerhaltungskunde) Mo–Fr lt. Std.-Plan, Koll. Mo 14–16 (H 29); Heidemann u. Raetzke	Gem.-Veranst.
192112/19427	K Poliklinik der Zahnersatzkunde II, Mi 14–16	Sassen
192125/	K Operationskurs II, Mo–Fr 8–10.30; Nentwig u. R. Rahn	Gem.-Veranst.
192138/	K Kurs d. Kieferorthopäd. Behandlung I, Teil 2, Diagnoseübungen, Di Do 10.30–12 (H 29); Schopf u. Mitarbeiter	Gem.-Veranst.
192141/	V Zahn-, Mund- u. Kieferchirurgie II s. oben	Gem.-Veranst.
192154/19472	V Pharmakologie u. Toxikologie II (einschl. Rezeptierkurs), s. oben	Hellenbrecht
192167/19072	V Geschichte der Medizin unter bes. Berücks. der Zahnheilkunde, s. oben	G. Preiser

5. Sem. des klin. Stud.:

192170/	K Klinik u. Poliklinik der Zahn-, Mund- u. Kieferkrankheiten (practicando III), Fr 12–13.30 (H 29); Nentwig u. R. Rahn	Gem.-Veranst.
192183/	K Kurs der Zahnersatzkunde II, Mo–Fr lt. Std.-Plan, (H 29); Biffar u. Sassen	Gem.-Veranst.
192196/19087	K Kurs der Kieferorthopäd. Behandlung II, Mo–Fr lt. Std.-Plan; Seminar: Mi 13.30–15, Do 10–12 Schopf u. Mitarbeiter	Gem.-Veranst.
190978/	V Chirurg. Poliklinik, s. S. 144	Gem.-Veranst.
192219/	V Berufs- und Rechtskunde f. Zahnmediziner, Do 12–13 (H 29, R 112); F.-U. Lutz u. R. Rahn	Gem.-Veranst.

192222/	V Dermatologie u. Venerologie (f. Stud. der Zahnmed.), Mi 16-18 (H 21 C); Milbradt u. Schöfer	Gem.-Veranst. Doerr
192235/19462	PR Med. Mikrobiologie mit prakt. Übungen, Mo 14-16 (H 40)	
192248/19089	V Hygiene einschl. Gesundheitsfürsorge, Mo 16-17 (Vb 27.4., H 40)	R. Schubert
192251/19228	V Hals-, Nasen- u. Ohrenheilkunde (f. Stud. der Zahnmed.), Di 9-10.30, 14tgl. (Vb 21.4., H 8 E)	Rosemann
Zusätzliche Lehrveranstaltungen:		
190486/19289	Ü Einführung in die med. Bibliographie f. Stud. u. Doktoranden, s. S. 142	H. Siefert
	K Erste-Hilfe-Kurs, s. S. 164	

III. VERANSTALTUNGEN FÜR STUDENTEN DER MEDIZIN UND ZAHNMEDIZIN SOWIE - FALLS ENTSPRECHEND GEKENNZEICHNET - FÜR HÖRER AUS ANDEREN FACHBEREICHEN

BIOLOGIE FÜR MEDIZINER

192277/19454	Propädeutik: Ergänzungen zur V. 190062 (S. 139) u. z. PR. 190017 (S. 139), n.V.	Petrasch
192280/19496	Propädeutik: Ergänzungen zur V. 190062 (S. 139) u. z. PR. 190017 (S. 139), n.V.	Knauer-Platt

CHEMIE FÜR MEDIZINER

192293/19497	Propädeutik: Ergänzungen zur V. 190075 (S. 139) u. z. PR. 190046 (S. 139), n.V. (H 74, 1. St.)	N. N.
192303/19497	Propädeutik: Ergänzungen zur V. 190075 (S. 139) u. z. PR. 190046 (S. 139), n.V. (H 74, 1. St.)	N. N.

PHYSIK FÜR MEDIZINER

192316/19458	Propädeutik: Ergänzungen zur V. 190088 (S. 139) u. z. PR. 190114 (S. 140), n.V.	C. Schiller
192329/	Ü Übungen zur V. 190088 (S. 139) Do 12-13 (Beginn: 23.4., H 21 C)	N. N.

ANATOMIE

192332/19408	Arbeiten im Laboratorium, ganztg. n.V.	E. Braak
192345/19387	" " " "	H. Braak
192358/19262	" " " "	M. Klima
192361/19526	" " " "	Korf
192374/19406	" " " "	H. Oelschläger
192387/19355	" " " "	Winckler
192390/	KO Zell- u. neurobiologisches Kolloquium, 1stdg. n.V.; E. Braak u. H. Braak	Gem.-Veranst.

PHYSIOLOGIE

192400/19334	Anleitung zu wiss. Arbeiten im Labor f. allgem. Neurophysiol. des MPI f. Hirnforschung ganztg. u. halbtg. n.V. (6.-10. Sem.)	M. Klee
192426/19284	Anleitung zu wiss. Arbeiten im Gebiet d. Neurophysiologie (ZNS), n.V.	Offenloch
192442/19111	Einführung u. Anleitung zu wiss. Arbeiten a. d. Gebiet d. Nieren- u. Drüsenphysiol. im MPI f. Biophysik, ganztg. u. halbtg. n.V. (ab 5. Sem.)	Ulrich
192455/19369	Anleitung zu wiss. Arbeiten im Gebiet der Sinnes- und Neurophysiologie, n.V.	Klinke

192468/19187	Anleitung zu wiss. Arbeiten zum Stofftransport durch Epithelien, gantztg. u. halbtg. n.V. (ab 5. Sem.)	Frömter
192497/19501 V	Neurobiologische Grundlagen der Wahrnehmung u. d. Gedächtnisses, f. Med., Biologen u. Psychologen, n.V. (Hs. d. MPI f. Hirnforschung, Deutschordestr. 46, (Vb 22.4., 12 Uhr s.t., H 25 A, gr. Hs.)	W. Singer
192507/19501	Anleitung zu wiss. Arbeiten auf dem Gebiet der Neurobiologie, n.V.	W. Singer
192510/19517	Einführung u. Anleitung zu wiss. Arbeiten a. d. Gebiet „Patch clamp Untersuchungen an Endothelien“, gantztg. n.V. (MPI f. Biophysik, Kennedyallee 70)	Gögelein

BIOLOGISCHE CHEMIE

192523/19043	Arbeiten im Zentrum d. Biol. Chemie, gantztg. n.V. (ab 4. Sem.)	W. Groß
192536/19104	Arbeiten in der Abt. f. Enzymologie, gantztg. n.V. (ab 5. Sem.)	Woenckhaus
192549/19037 PR	Physiol.-Chem. Praktikum (f. Fortgeschr.) n.V. (ab 5. Sem.)	H. Förster
192552/19097	Arbeiten im Zentrum d. Biolog. Chemie, gantztg. (ab 6. Sem.)	Träger
192565/19031 V	Molekularbiologie d. Malignen Wachstums, Do 10-11 (Vb 23.4., H 25 B) (ab 6. Sem.)	Chandra
192578/19031 S	f. Doktoranden u. Dipl. (Ausgew. Fragen d. Molekularbiologie), Fr 9-11 (H 25 B) (ab 5. Sem.)	Chandra Chandra
192581/19031	Arbeiten in d. Abt. f. Molekularbiologie, gantztg. n.V. (ab 5. Sem.)	Chandra
192594/19031 V	Experimentelle Onkologie, Do 12-13 (Vb 23.4., H 25 B) (ab 6. Sem.)	Chandra
192604/	S Membranschädigung u. -Protektion, 2stdg. n.V. (ab 4. Sem.); G. Zimmer (unter Mitarb. von Feinsleben)	Gem.-Veranst. G. Zimmer
192617/19336	Arb. in der Abt. Mikrobiol. Chemie, gantztg. n.V. (ab 4. Sem.)	
192620/	S Biochemie f. Zahnmed. ab 4. Sem., Fr 13-14 (Vb 24.4., H 25 B, Raum 02); Berghäuser u. Jeck	Gem.-Veranst. Ring
192633/19074	Arbeiten in d. Abt. f. Mikrobiolog. Chemie, gantztg. n.V.	
192646/	S über aktuelle Probleme der Membranforschung, 2stdg. n.V.; Geck, Koepsell u. Ring	Gem.-Veranst. Jeck
192659/19397	Arbeiten in d. Abt. f. Enzymologie, gantztg. n.V.	Geck
192662/19390 V	Ausgewählte Kapitel aus der Physikal. Biochemie, 1stdg. n.V.	Geck
192675/19390	Arbeiten in d. Abt. f. Mikrobiol. Chemie, gantztg. n.V.	Geck
192688/	Arbeiten in d. Abt. f. Therap. Biochemie, gantztg. n.V.; v. Jagow u. Lodemann	Gem.-Veranst.
192691/19410 V	Biochemie, Biologie u. medizin. Bedeutung der Interferone, 1stdg. n.V. (Vb 23.4., 13.00 Uhr, H 25 B, Raum 304, ab 4. vorkl. Sem.)	Lodemann
192701/	S über aktuelle Fragen der Enzymchemie, 2stdg. n.V.; Berghäuser, Jeck u. Woenckhaus	Gem.-Veranst.
192714/19292 V	Biochemie der Karies, 1stdg. n.V. (Vb 24.4., 14.00 Uhr, H 25 B, Raum 02)	Berghäuser
192727/	S Aktuelle Probleme der molekularen Bioenergetik, Do 17-19 14tgl., H 25 B, 2. St. (ab 4. Sem.)	v. Jagow
192730/	S Biochemie der Atmungskettenkomplexe, Seminar für Doktoranden u. Dipl., Mo 9-10, H 25 B, 2. St.	v. Jagow

PSYCHOSOZIALE GRUNDLAGEN DER MEDIZIN

192743/19316 S	Anleitung zum musiktherapeut. Arbeiten, 2stdg. n.V., 14tgl. (unter Mitwirkung der Kreismusikschule Darmstadt/Dieburg)	R. Brock
192756/19437 S	Selbsthilfegruppen in der Medizin, 4stdg. n.V. (Blockveranst. mit Semesterbegleitung, Auskunft vor Beginn über Tel.: 7480)	M. L. Moeller

- 192769/19437 **KO** Grundfragen Med. Psychologie (nur in Verb. m. d. Vorl.),
1stdg. (Vb 29.4., 19.30–20.15, H 74, Zi. 37) **M. L. Moeller**
- 192772/19437 **S** Gesprächsgemeinschaften für Med.-Stud., 2stdg. (Informationsveranst. u. Gesamttreffen werden zu Semesterbeginn bekanntgegeben) (Vb 29.4., 18–21, H 74, Zi. 37) **M. L. Moeller**
- 192785/19316 **S** Anleitung zum wiss. Arbeiten, 2stdg. n.V. **R. Brock**
- 192798/19306 **S** Anleitung zum wiss. Arbeiten, 2stdg. n.V. **H.-U. Deppe**
- 192808/19534 **S** Anleitung zum wiss. Arbeiten, 2stdg. n.V. **Dannecker**
- 182811/19534 **S** Feministische Texte zur Sexualität, Mi 18.15–20 (Vb 29.4. H 74, Zi. 42) **Dannecker**
- 192824/ **S** Theorien über Liebe, 2stdg. n.V.; Dannecker u. Reiche **Gem.-Veranst.**

GESCHICHTE DER MEDIZIN

- 192837/ **PR** Medizinhistor. Proseminar, Di 15.15–16 (Vb 28.4., H 10 C, Erdgesch.); G. Preiser u. Winkelmann **Gem.-Veranst.**
- 192840/19072 **S** Anleitung zum wiss. Arbeiten, ganztg. n.V. **G. Preiser**
- 192853/19289 " " " " " **H. Siefert**
- 192866/19103 " " " " " **Winkelmann**
- 192879/19072 **S** Medizinhistor. Seminar f. Doktoranden, Di 16.15–17.45 (Vb 28.4., H 10 C, Erdgesch.) **G. Preiser**
- 192882/19289 **S** Ethische Fragen im klin. Alltag – aktuelle und historische Aspekte (Vb 29.4., 18.15 Uhr, H 10 C, Erdgesch.); H. Siefert u. N.N. **Gem.-Veranst.**

PATHOLOGIE

- 192895/ **V** Ausgewählte Kapitel d. Allgem. u. Spez. Pathologie, St. Markus-Krkhs., Mi 16.15–18 (Vb 22.4.) (5. klin. Sem.); D. Walther u. H. P. Lange **Gem.-Veranst.**
- 192905/ **K** Pathologisch-anatom. Demonstrationskurs, St. Markus-Krkhs., Di Do Fr 8–10.15 (Vb 21.4.); H. P. Lange u. D. Walther **Gem.-Veranst.**
- 192918/ **S** Klinisch-pathologische Konferenz, Do 12.15–13.30, H 6 B (ZPath, ZIM, ZRad) **Gem.-Veranst.**
- 192921/ **S** Klinisch-pathologische Konferenz, Do 15–16, H 6 B (ZPath, ZChir, ZAW u. ZRad) **Gem.-Veranst.**
- 192934/ **S** Klinisch-pathologische Konferenz, Mo 11.45–12.45, H 6 B (ZPath, ZKi u. ZRad) **Gem.-Veranst.**
- 192947/ **S** Klinisch-pathologische Konferenz, St. Markus-Krkhs., Di 15–16; H. P. Lange u. D. Walther **Gem.-Veranst.**
- 192950/19426 **S** Klinisch-pathologische Konferenz, Städt. Krkhs. Darmstadt, Mi 12–12.45 u. Fr 13.30–14.15 **H. H. Jansen**
- 192963/19439 **V** Histologie für Examenssemester mit prakt. Übungen, Krkhs. Nordwest, Mo 17–18.30 (Vb 27.4.) **P. Höer**
- 192976/19535 **V** Klin. Pathologie für Examenssemester, Kreiskrkhs. Gelnhausen, 14tgl., ganzjährig, n.V. **H.-L. Schmidts**
- 192989/ **V** Klinik u. Pathologie Gastroenterologischer Erkrankungen, (Interdisziplinäres Kolloquium mit Patientenvorstellung), Mo 12.15–13 (Vb 27.4., H 23 A, gr. Hs.); Caspary, Encke, K. Hübner u. Leuschner **Gem.-Veranst.**
- 192992/19527 **V** Einführung in die Immunpathologie Mi 16.15–17 (H 6 B, gr. Hs.) **Falk**
- 193001/ **PR** Arbeiten im Institut, ganztg. n.V. **K. Hübner**
- 193014/ " " " " **H. Müller**
- 193027/ " " " " **M. Schneider**
- 193030/ " " " " **Stutte**
- 193043/ " " " " **Falk**

NEUROPATHOLOGIE

Die Veranstaltungen finden im MPI für Hirnforschung, Ffm., Deutschordenstr. 46, statt.

- | | | |
|--------------|--|---------------|
| 193056/ | Ü Neuropathologisch-neurochirurg.-neuroradiolog.
Demonstrationen, 2stdg. 14tgl., Mo 16.30–18 (5.–11. Sem.);
P.-A. Fischer H. Hacker, R. Lorenz, Schlote u. E. Thomas | Gem.-Veranst. |
| 193069/ | Ü Neuropathologisch-neurologisch-neuroradiolog.
Demonstrationen, 2stdg. n.V. Mi 14–16 (8.–11. Sem.);
P.-A. Fischer, H. Hacker, Schlote u. E. Thomas | Gem.-Veranst. |
| 193072/19096 | V Neurohistochem. Grundlagen u. Diagnostik, Di 15–16 o.n.V.
(Vb 21.4.) (6.–11. Sem.) | E. Thomas |
| 193085/ | Ü Arbeiten in den Laboratorien (Histopathologie, Elektronenmikroskopie, Histochemie), gantztg. n.V.; Schlote u. E. Thomas | Gem.-Veranst. |
| 193098/19304 | V Die Gewebekultur u. ihre Bedeutung für die Path. Anatomie des Nervensystems, Do 15–16 o.n.V. (Vb 23.4.) (6.–11. Sem.) | Tischner |

HUMANGENETIK

- | | | |
|--------------|---|---------------|
| 193108/19516 | Anleitung zu selbst. wiss. Arbeiten, gantztg. u. halbtg.; | Langenbeck |
| 193111/19516 | KO Humangenet. Koll., Mi 15–17, 14tgl. (Vb 28.4., H 9 B, Raum 213); (unter Mitwirkg. v. Mitarb.) | Langenbeck |
| 193124/ | V Genetische Syndrome anhand ausgewählter Beispiele, Fr 8–9 (Vb 8.5., H 9 B, Raum 213); Brude u. R. König | Gem.-Veranst. |

HYGIENE UND MIKROBIOLOGIE

- | | | |
|--------------|---|---|
| 193137/ | S über ausgewählte Kapitel der Infektionskrankheiten, 1stdg. n.V. (Vb 21.4., 10.15 Uhr, H 40) (klin. Sem.);
Knothe, L. Stoll u. Wachendörfer | Gem.-Veranst.
R. Schubert
R. Schubert |
| 193140/19089 | K Bakt. Kurs f. Lebensmittelchemiker, n.V. | R. Schubert
R. Schubert |
| 193153/19089 | Anleitung zu selbst. wiss. Arbeiten im Laboratorium, halbtg. n.V. | |
| 193166/19216 | KO Koll. über ausgewählte Tropenkrankheiten, 1stdg. n.V. (Vb 21.4., 10.15 Uhr, H 40) (klin. Sem.) | Lembke |
| 193179/19462 | V Med. Virologie (im Rahmen der Mikrobiologie), Do 9.15–10 (Vb 23.4., H 40) | Doerr |
| 193182/19462 | S Aktuelle Probleme der Med. Virologie (Doktorandenseminar), Do 10.15–11 (Vb 23.4., H 40) | Doerr |
| 193195/19462 | PR Virolog. Laboratoriumsdiagnostik unter bes. Berücks. moderner Schnellmethoden, halbtg. n.V. | Doerr |
| 193205/19364 | PR Anleitung zum exp. wiss. Arbeiten, Georg-Speyer-Haus, gantztg. n.V. | H. D. Brede |
| 193218/19364 | V Angewandte Immunologie der Tropenkrankheiten, Di 10–12 (Vb 21.4., Hörs. des Georg-Speyer-Hauses, Ffm., P.-Ehrlich-Str. 42–44) (klin. Sem.) | H. D. Brede |
| 193221/19449 | V Immunologie u. Seuchengesetze für Mediziner, 1stdg. n.V. | Göing |
| 193234/ | V Virale Pathogenese u. Immunologie, Do 17.15–18 (Vb 23.4., H 40); Löwer u. Kurth (unter Mitwirkung von Mitarbeitern) | Gem.-Veranst.
Kurth |
| 193247/19450 | PR Anleitung zu selbst. wiss. Arbeiten, gantztg. n.V. | Kurth |
| 193250/19450 | S Neueste Entwicklungen in der Virologie (Doktorandenseminar) 1stdg. n.V. | Kurth |
| 193263/19528 | S Neueste Entwicklung in der Virologie (Doktorandenseminar) 1stdg. n.V. | Löwer
Löwer |
| 193276/19528 | PR Anleitung zu selbst. wiss. Arbeiten, gantztg. n.V. | Löwer
Löwer |
| 193289/ | V Grundlagen und Probleme der Virologie für Mediziner u. Naturwissenschaftler, Do 16.30–18; zweiwöchig (Vb 23.4., Hörs. des Paul-Ehrlich-Inst., P.-Ehrlich-Str. 51–59, 6070 Langen); Kurth u. Löwer (unter Mitwirkung von Mitarbeitern) | Gem.-Veranst. |

IMMUNHÄMATOLOGIE

- 193292/19234 S Anleitung zu selbst. wiss. Arbeiten, gantztg. u. halbtg. n.V. (Vb 22.4 Inst.) (alle klin. Sem.) Seidl
- 193302/19234 V Moderne Aspekte der Hämotherapie, Do 12-13 (Vb 23.4., Kursraum des Inst.) (alle klin. Sem.) Seidl

PHARMAKOLOGIE UND TOXIKOLOGIE

- 193315/ S über ausgew. Kapitel d. Pharmak., Fr 15-18 (Vb 8.5., H 25 A, kl. Hs.) (klin. Sem.); Lemmer u. Palm Gem.-Veranst.
- 193328/19295 S Arbeiten im Zentrum (gantztg.) mit Sem. über „Probleme der angewandten Pharmakologie“, 2stdg. n.V. (klin. Sem. u. Doktorand.) Heilenbrecht
- 193331/19293 S Arbeiten im Zentrum (gantztg.) mit Sem. über Chronopharmakologie, 2stdg. n.V. (klin. Sem. u. Doktorand.) Lemmer
- 193344/19070 S Arbeiten im Zentrum (gantztg.) mit Sem. über die Mechanismen adrenerger Regulation, 2stdg. n.V. (klin. Sem. u. Doktorand.) D. Palm
- 193357/19371 S Arbeiten in der Abt. f. Klin. Pharmakologie (gantztg.) mit Sem. über Probleme der klin. Pharmakologie, 2stdg. n.V. (klin. Sem. u. Doktorand.) Rietbrock
- 193360/19391 V Ausgewählte Kapitel über Pharmakologie der Steroid- u. Peptidhormone, 2stdg. n.V. (klin. Sem.) G. Vogel
- 193373/ V Arzneimittelrecht, Arzneimittelmarkt u. staatl. Kontrolle, 2stdg. n.V. (klin. Sem.); Fülgraff u. Quiring Gem.-Veranst.
- 193386/ Ü+V Praktische Übungen in der klin. Pharmakologie, Mi 16.30-18.30, 14tgl. (Vb 29.4., H 74, 4. St.) (ab 3. klin. Sem.); Rietbrock u. A. H. Staib (unter Mitwirkung von Mitarbeitern) Gem.-Veranst.
- 193399/19417 Ü Anleitung zu wiss. Arbeiten über Wirkungsmechanismen von Hormonen u. Pharmaka, halb- und gantztg. n.V. Kirsten
- 193409/19424 S+AG Anleitung zu wiss. Arbeiten über die klin. Pharmakologie der Methylxanthine u. anderer Pharmaka, halb- oder gantztg. n.V. (H 74, 4. St.) A. H. Staib
- 193412/19520 V Einführung in die Therapie mit Phytopharmaka (Vb 27.4., 10.15-11, H 74, 4. St.) Loew
- 193425/19529 V Klinische Immunologie (Vb 22.4., 8.30 Uhr, H 74, 4. St.), 2stdg. n.V. Lissner
- 193438/19543 AG+S Arbeiten im Zentrum (gantzt.) mit Seminar über Neuropharmakologie der Atemwege u. des Intestinums Racké

MEDIZINISCHE INFORMATIK

- 193496/ V Wichtige Verfahren der med. Statistik u. Einführung in die med. Informatik (2): DV-gestützte Auskunftssysteme u. Entscheidungssysteme, Mo 14.30-16 (Vb 27.4., 12.30 Uhr, H 3, Raum 306); Abt u. Giere Gem.-Veranst.
- 193506/19354 P Übungen zur med. Informatik (2) (nur zus. m. d. Vorl.), Mi 14.15-15.45, n.V. (Vb 27.4., 12.30 Uhr, H 3, Raum 306) Giere
- 193519/19325 S Biostatist. Workshop, Mi 17.15-18.45 n.V. (H 74, Raum 45) Abt
- 193522/19354 V+Ü Problemorientiertes Programmieren in der Medizin: (2) (nur für Teilnehmer von Teil 1), 1+1stdg. n.V. (Vb 27.4., 13.00 Uhr, H 3, Raum 306) Giere
- 193535/19431 V Krankenhausautomation am Beispiel Hessens, Mo 16-17.30 (Vb 27.4., 16.00 Uhr, H 3, Raum 306) W. Kirsten

- 193548/19354 S Anleitung zum selbst. wiss. Arbeiten, 2stdg. n.V.
(nur n. pers. Anm.) Giere
- 193551/ S Ätztl. Erkenntnis - Computerhilfe f. die Praxis? (1),
(begrenzte Teilnehmerzahl, Voranmeldung erforderlich),
Do 12.30-14; (H 3, Raum 306); Giere u. Jork Gem.-Veranst.
- 193564/ KO der med. Informatik, 2stdg. n.V. (wird gesondert angek.) Gem.-Veranst.
- 193577/19411 V Datenstrukturen med. Datenbanken - semantische Daten-
modellierung, 2stdg., 14tgl. (Vb 22.4., 15.15 Uhr, H 3, Raum 306) Göhring
- 193580/19412 S Med. Computerrecht: Datenschutz u. Datensicherheit bei EDV
in der Medizin, 2stdg. n.V. (Vb 27.4., 13.00 Uhr, H 3, Raum 306) B. Beier
- 193603/ V+Ü Biosignalverarbeitung für Fortgeschrittene
(1+1stdg. n.V.) (Vb 22.4., 15.15 Uhr, H 3, Raum 306) N. N.
- 193616/ V Physiologie für Informatiker (für Stud. des Fb 20 mit Nebenfach
Medizin) Mi 13.15-15, H 3, Raum 306 (Vb wird mit Aushang
bekanntgegeben) N. N.

RADIOLOGIE

- 193629/ KO Radiolog. Kolloquium f. Stud. im prakt. Jahr, 1stdg.
Do 14.15-15, H 23 B, kl. Hs., i.d. Vorlesungszeit, ganzjährig;
Adamietz, Baum, Böttcher, H. Hacker, Hör, Kollath u. Manegold Gem.-Veranst.
- 193632/ Trainingsprogramm d. ZRad z. Facharztweiterbildung,
Mi 15-17, wöchentl. auch während der Sem.-Ferien, Teilnahme
höh. klin. Sem. möglich (H 23 A, Ef 93); Mitarbeiter d. ZRad Gem.-Veranst.
- 193645/ Klinisch-pathol. Konferenz, Do 12.15-13.30; H 6 B
(ZPath, ZIM u. ZRad) Gem.-Veranst.
- 193658/ Klinisch-pathol. Konferenz, Do 15-16; H 6 B
(ZPath, ZKi u. ZRad) Gem.-Veranst.
- 193661/ V Klinisch-pathol. Konferenz, Mo 11.45-12.45, H 6 B
(ZPath, ZChir, ZAW u. ZRad) Gem.-Veranst.
- 193674/ V Behandlung bösartiger Tumoren mit energiereichen Strahlen,
Fr 13.15-14 (Vb 24.4., H 14 A, Kursräume); Adamietz u. Böttcher Gem.-Veranst.
- 193687/ KO über pädiatrische u. kinderchirurgische Patienten einschl.
radiologischer Diagnostik, Mo 12.30-13.15 (Vb 27.4., 13.00 Uhr,
Haus 32, KU 20 Bibliothek im Kellergeschoß); St. Bender
u. N.N. Gem.-Veranst.
- 193690/19194 KO Neuroradiolog. Koll., Do 17-18 (Vb 30.4., Filmbespre-
chungsraum der Abt. f. Neuroradiolog. H 95) (begrenzte Teil-
nehmerzahl) H. Hacker
- 193700/ S Ultraschallseminar mit prakt. Übungen über 2 Sem., (gesamtes
Abdomen, Schilddrüse u. Mamma), Mo 16.30-17.30, Parallel-
Kurs Do 16.30-17.30, kl. Demo-Raum der Röntgen-Abt.,
Haus 11, EG. (4. bis 6. klin. Sem. u. PJ); Lörcher, V. Jacobi
u. J. Peters Gem.-Veranst.
- 193713/ K Radiologie für Examenssemester u. Stud. im prakt. Jahr,
Mi 11.15-12.45 (Vb 22.4., H 23 B, Kursraum 3); Hegenbarth,
H. J. Hermann, Spitz, E. Stark u. Tuengerthal Gem.-Veranst.

INNERE MEDIZIN

- 193726/ V Klinik für Vorkliniker, Di 17.15-18 (Vb 28.4., H 23 A, gr. Hs);
Encke, Usadel u. Mitarbeiter Gem.-Veranst.
- 193739/ V Repetitorium Innere Medizin, Fr 16-18 (Vb 8.5., H 23 B,
Kursraum 3); Hopf, Khan, Krippner, Kronenberger,
Radtko, Retiene, Scharrer, Stazweski u. Wildgrube Gem.-Veranst.
- 193742/19221 Arbeiten im Laboratorium f. Doktoranden Meier-Sydow

193755/19118	V+S Gerontologie u. Geriatrie, Arbeiten im Max-Bürger-Inst. f. Altersmedizin, Bad Soden, 1stdg. n.V. (ab 2. klin. Sem.)	Böhlau
193768/19192	V Ausgewählte Kapitel aus der klin. Biochemie, Fr 17-19 (Vb 24.4., H 23 B, Kursraum 2) (ab 2. klin. Sem.) Tel. 72 23 13	D. Großmann
193771/19433	Rehabilitation bei Herz- u. Kreislaufkrankheiten in der Klinik für Herz- und Gefäßkrankheiten der KVB in Königstein, 2stdg. n.V.	Schöneberger
193784/	Klinikfilm (Vorführung wiss. klin. Filme), Di 14.15-15.15 (Vb 28.4., H 23 B, kl. Hs.) (alle Sem.); Didaktik d. Medizin	Gem.-Veranst.
193797/	V Klin. Immunologie u. Immunpathologie, Di 10.15-11 (Vb 28.4., H 23 B, kl. Hs.); L. Bergmann, Dancygier, Scherberich, Schultze-Werninghaus u. Schumm-Draeger	Gem.-Veranst.
193807/19182	S Kolloquium über Gefäßkrankheiten, Hämostase u. Thrombose, Mi 14-16 (höh. Sem. u. Doktoranden)	Breddin Breddin
193810/19182	Arbeiten i.d. Abteilung f. Angiologie, gantzg. n.V.	
193823/19238	Experimentelle antiinfektiöse Chemotherapie, Arbeiten im Laboratorium, Fr n.V.	Stille
193836/	KO Klinik-Koll. des ZIM, Mo 12.15-13 (H 23 B, kl. Hs.)	Gem.-Veranst.
193849/	KO Kardiolog.-kardiologisches Kolloquium, Di 16.30-19 (Vb 21.4., H 23 Ua 10); Bussmann, M. Kaltenbach, Krause, Satter u. W.U. Schneider	Gem.-Veranst.
193852/19432	Prakt. Hämatologie-Arbeiten im Laboratorium, gantzg. n.V.	Kaltwasser
193865/	S+PR Onkolog.-hämatol. Seminar, Mi 16.30-18, 14tgl. (Vb 29.4., H 23 B, Kursraum 2) (ab 4. klin. Sem., begrenzte Teilnehmerzahl); M. Fischer, Mitrou u. F. Walther	Gem.-Veranst.
193878/	KO über Krankheiten des Endokriniums u. des Stoffwechsels, Mo 15.30-17, 14tgl. (H 7 A, Diabetikerambulanz); Althoff u. Usadel (begrenzte Teilnehmerzahl)	Gem.-Veranst.
193881/	Arbeiten in den endokrinologischen Laboratorien, gantzg. n.V.; Althoff u. Usadel	Gem.-Veranst.
193894/	Demonstration aktueller exemplarischer Krankheitsbilder aus den Abt. des ZIM, Mi 12.30-13 (H 23 A, Raum Ef 93)	Gem.-Veranst.
193904/	Prakt. Kardiologie - Arbeiten in den kardiolog. Laboratorien, gantzg. n.V.; Bussmann, Hopf, M. Kaltenbach, Klepzig u. W.U. Schneider	Gem.-Veranst.
193917/	V Gastroenterologische Endoskopie, Mo 16.15-17 (Vb 18.5., H 23 B, kl. Hs.); Hellstern, M. Jung, Leuschner u. Phillip	Gem.-Veranst.
193920/	Klinisch-patholog. Konferenz, Do 12.15-13.30, H 6 B (ZPath, ZIM u. ZRad)	Gem.-Veranst.
193933/	PR+KO Ultraschalldiagnostik in der Gastroenterologie, Mo.15.15-16 (Vb 4.5., H 23 B, kl. Hs.); Clement, Hurst, Kurtz, Lembcke u. Strohm	Gem.-Veranst.
193946/19035	Exp. Angiologie - Arbeiten im Laboratorium, gantzg. n.V.	Ehrly
193959/19374	V Leberkrankheiten: Pathophysiologie, Systematik u. Differentialdiagnose (mit Übungen am Krankenbett), 2stdg. n.V. (Vb 27.4., 12.00 Uhr, H 23 B, Kursraum 3)	Wildgrube Wildgrube
193962/19374	Exp. Gastroenterologie - Arbeiten im Laboratorium, gantzg. n.V.	
193975/	Prakt. Gastroenterologie - Arbeiten im Laboratorium, gantzg. n.V.; Caspary, Güldütuna, Hellstern, Kurtz, Lembcke u. Leuschner	Gem.-Veranst.
193988/19376	S Laboratoriumsdiagnostik innerer Krankheiten, Di Do 11-12.30, Städt. Kliniken, Offenbach, 1. Vorl.-Tag n.V.	W. Licht
193991/	S Neuere Probleme des Eisenstoffwechsels, Mi 14-15, Seminarraum GSF, Paul-Ehrlich-Str. 20 (Vb 22.4.); Kaltwasser u. N.N.	Gem.-Veranst.
194000/19428	V Klin. Interpretation u. pathophysiolog. Bedeutung v. Laboratoriumsuntersuchungen, Di 16.15-17.45, Krkhs. Nordwest, Blauer Salon (Vb 21.4.)	L. Thomas
194013/19434	V Diagnostik in der Gastroenterologie (mit prakt. Übungen), Mo 13.15-14 Uhr im Krkhs. Nordwest (Vb 27.4.) (alle klin. Sem.)	Tympner

194026/	V Praktische Elektrokardiographie, Mo 13-13.45 (Vb 27.4., H 23 A, gr. Hs.) (5. u. 6. klin. Sem. u. f. Stud. i. Prakt. Jahr); Reifart, W. Schulz u. Silber	Gem.-Veranst.
194039/	K Praktische Auskultation des Herzens, Mi 15-16.30 (Vb 22.4., Rot-Kreuz-Krkhs., Königswarterstr. 16, Stat. 1a/2b); Reifart u. Silber	Gem.-Veranst.
194042/19484	PR Praktikum der internistischen Ultraschalluntersuchung, 2stdg. n.V.	Scherberich
194055/19485	V+Ü Einführung in die Flugmedizin, Mo 16.15-17 (Vb 27.4., H 23 B, Kursraum 2)	Landgraf
194068/19486	V+UK Klinische Demonstration am Krankenbett bei Diabetes mellitus, 2x3 Std. n.V. im Krkhs. Sachsenhausen, Schulstr.	Rosak
192989/	V Klinik u. Pathologie Gastroenterologischer Erkrankungen, s. S. 153	Gem.-Veranst.
194084/19493	V Klin. Forschung III, n.V. (Tel. Anm. unter 069/41 09-22 65 erbeten)	W. Schulz
194097/19499	K Kurs der klinischen Massage, 2stdg. n.V. (begrenzte Teilnehmerzahl) (unter Mitarb. v. Blumenthal)	Saller
194107/19499	K Kurs der reflexiven Massagetechniken, 2stdg. n.V. (begrenzte Teilnehmerzahl) (unter Mitarb. v. Blumenthal)	Saller
194110/19499	V Einführung in die Phytotherapie, 1stdg. n.V. (unter Mitarb. v. Blumenthal)	Saller
194123/	KO Gastroenterologisches Kolloquium, Di 14.15-15.45 (Vb 28.4., H 11, 3. St. Raum 330); Caspary, Hellstern, Lembcke, Leuschner u. Kurtz	Gem.-Veranst.
194136/19502	S Spezielle Fragen der Immunologie bei bakteriellen und parasitären Erkrankungen mit Prakt. im Labor, 20 Std. n.V. (Tel. 069/63 01-66 14)	Shah
194149/19503	S Psychoonkologisches Seminar, Mo 11.15-12 (Vb 27.4., H 18 B) (Teilnehmerzahl auf 20 begrenzt, alle klin. Sem.)	Rogge
194152/19512	V „Gesundheit u. Umwelt (Umweltmedizin)“, 1stdg. n.V. (Vb 27.4., 13.15, H 23 B, Kursraum 2) Tel. 040/44 19 53 20	Kappos
194165/	V Probleme der internistischen Pharmakotherapie, 14tgl., n.V. (Tel. 67 75 oder 73 16); Hellstern u. Saller	Gem.-Veranst.
194178/	S Differentialdiagnose der Inneren Medizin für Examenssemester, n.V. (Vb 22.4., 14.00 Uhr, Konferenzraum ZIM, H 23 B, 1 h 6). Begrenzte Teilnehmerzahl 25, Anmeldung bei der Medientechnik bei Herrn Stölting/Herrn Rießbeck erforderlich; Landgraf, Schwietzer u. Stahl	Gem.-Veranst.
194181/	V+S Die Organtransplantation - Theorie u. Praxis, 2stdg. n.V., 14 tgl. (Vb 27.4., 14.15 Uhr, Transplantationsambulanz, Schleusenweg 22); W. Ernst, M. Kramer u. Scheuermann	Gem.-Veranst.
194194/19533	V Ausgewählte Aspekte der Pinealgie I, Fr 17.15-18 (Vb Do 30.4., 17.15, Diabetiker-Amb., H 7 A)	Nickelsen
194204/	PR Diagnostik in der Endokrinologie mit prakt. Übungen, Do 16-17 (Vb 30.4., Endokrin. Amb., H 7 A); Jungmann, Schumm-Draeger u. Mitarbeiter	Gem.-Veranst.
194217/	S Gastrointestinale Hormone (Forschungsseminar), Di 15-16 (Vb 28.4., Endokrin. Amb., H 7 A); Usadel u. Mitarbeiter	Gem.-Veranst.
194220/	S Hormonrezeptoren u. Onkogene - molekularendokrinologische Wirkprinzipien, Do 15-16 (Vb 30.4., Endokrin. Amb., H 7 A); Usadel u. Mitarbeiter	Gem.-Veranst.
194246/	Experimentelle Gastroenterologie. Arbeiten im Labor, ganztg., n.V.; Caspary, Cordes, Lembcke, Ott, W. Stein u. Zeuzern	Gem.-Veranst.
194259/	KO Kardiologisches Kolloquium, Fr 15-17 (Vb 8.5., H 33, Konferenzraum); Bussmann, M. Kaltenbach, Klepzig u. W. U. Schneider	Gem.-Veranst.

- 194262/ **KO** Gastroenterologische – chirurgische Konferenz, Fr 14.30–15 (Vb 8.5., H 23 B, Kursraum 2); Caspary u. Encke **Gem.-Veranst.**
- 194275/19541 **PR** der Angiologie u. Phlebologie, Do 16–17 (Vb 30.4., H 23 B, Kursraum 2) **Hach-Wunderle**
- 194288/ **V+S** Fettstoffwechselstörungen in Theorie u. Praxis, 2stdg. n.V., z.B. Di 16.30–18 (Vb 29.4., II. Med. Klinik, St. Markus Krkhs., Tel. 7912-25 71); Grützmaker u. N.N. **Gem.-Veranst.**

KINDERHEILKUNDE

- 194291/ Klinisch-pathologische Konferenz, Mo 11.45–12.45; H 6 B; (ZPath, ZKi u. ZRad) **Gem.-Veranst.**
- 194301/ **V** Nahrungsmittelverträglichkeit: Immunologie, Klinik u. Therapie, 1stdg. n.V.; Strobel u. St. Bender **Gem.-Veranst.**
- 194314/19511 **PR + S** Praktikum u. Seminar der pädiatrischen Nephrologie einschl. Nephro-Sonographie, Mi 14–15 (Vb 22.4., Clementine-Kinderhospital, Ffm) **Dippell**
- 194327/19188 **Ü** Ambulante Funktionsdiagnostik bei Kindern (mit prakt. Übungen an der Deutschen Klinik für Diagnostik, Wiesbaden) (unter Mitwirkung von Weitzel) (Vb 27.4.) **St. Bender**
- 194330/19188 **Ü** Prakt. Arbeiten auf der pädiatrischen Tagesstation der Deutschen Klinik für Diagnostik, Wiesbaden (unter Mitwirkung von Weitzel) (Vb 27.4.) **St. Bender**

DERMATOLOGIE UND VENEROLOGIE

- 194343/ **S** Dermatolog. Seminar für Fortgeschr., zugleich als Weiterbildungsveranstaltung für wiss. Mitarbeiter u. Doktoranden, Di 15.30–17 (Vb 21.4., 9.15 Uhr, H 21 C); Holzmann, Milbradt u. Marsch **Gem.-Veranst.**
- 194356/19489 **S** Dermatohistologie, Mi 12–12.45, H 21 C, Bibliothek ZDV (Vb 22.4.) (5.–6. klin. Sem.) **Marsch**
- 194369/19494 **UK** Klinische Visite, Mi 16–17.30 (Vb 22.4., Städtische Kliniken Darmstadt, Heidelberger Landstr. 379) **Hagedorn**
- 194372/ **K** Audiovisuelle Kurse in spez. Dermatologie u. Filme zu dermatologischen Untersuchungsmethoden in der Hautklinik, Städtische Kliniken Darmstadt, Heidelberger Landstr. 379, n.V.; Hagedorn u. Mitarbeiter **Gem.-Veranst.**

CHIRURGIE UND UROLOGIE

- 194385/ **V** Propädeutik Chirurgie, Fr 13.15–14 (Vb 24.4., H 23 A, gr. Hs.) (1.–3. klin. Sem.); E. Krause u. Seufert **Gem.-Veranst.**
- 194398/ Repetitorium der Inneren Medizin u. Chirurgie für Examenssem. (3. Abschnitt), 2stdg. n.V.; Seufert u. Strohm **Gem.-Veranst.**
- 194408/19381 **PR** Allgem. u. abdominalchir. Operationen, Mo–Fr 8–12 (Vb 21.4.) (alle klin. Sem.) **Encke**
- 194411/19286 **V+PR** Thorax-, Herz- u. Gefäßchirurgie, Operationen, Mo–Fr 8–12 (Vb 21.4.) (alle klin. Sem.) **Satter**
- 194424/19338 **PR** Unfallchirurgie, Operationen, Mo–Fr n.V. (Vb 21.4.) (alle klin. Sem.) **Pannike**
- 194437/ **PR** Reanimation mit Übungen am Phantom, Di 12–13, BG-Unfallklinik, Ffm. (Vb 5.5.) (3.–5. klin. Sem. f. Med. u. Zahnmed.); Gürtner u. N.N. **Gem.-Veranst.**
- 194440/19332 **V** Plastische u. Wiederherstellungschir., Di 13–14 (Vb 28.4., H 23 A, Raum Ef 90) (alle klin. Sem.) **Lemperle**

194453/19308	S Operative Behandlung von Wirbelsäulenerkrankungen, Mi 14-15 (Vb 29.4., 14.00 Uhr, H 23 B, Kursraum 3)	B. Hübner
194466/19308	S Wirbelsäule u. Arbeitsplatz, Mi 15-16 (Vb 29.4., 14.00 Uhr, H 23 B, Kursraum 3)	B. Hübner
194479/19469	V+PR Urologische Operationen, Mo-Fr 8-12 (Vb 21.4.) (alle klin. Sem.)	Jonas
194482/19469	V+PR Kinderurologie, 1stdg. n.V. (alle klin. Sem.)	Jonas
194495/19480	V Chemo- und Hormontherapie urologischer Tumoren, 1stdg. n.V. (ab dem 4. klin. Sem.) Tel. 069/40 01-28 15	Burk
194505/19480	V+S Grundlage zur Durchführung klin. Studien, n.V. Tel. 069/40 01-28 15	Burk
194518/	KO Kardiol.-kardiöchir. Kolloquium, Di 16.30-18 (Vb 21.4., H 23, Ua 10); Bussmann, M. Kaltenbach, Kober, Krause u. Satter	Gem.-Veranst.
194521/	Klinisch-pathologische Konferenz, Do 15-16, H 6 B (ZPath, ZChir, ZAW u. ZRad)	Gem.-Veranst.
194534/19375	V Bauch- u. Thoraxchirurgie, Mi 16-18 (Vb 22.4.) im Kreiskrkh. Bad Homburg (alle klin. Sem.)	H. Becker
194547/19389	V Chirurgische Behandlung der Crohn'schen Erkrankung, 1stdg. n.V. (alle klin. Sem.)	Appel
194550/19399	V Aktuelle Diagnostik u. Therapie (einschl. chirurgischer Infektionen), 2stdg. n.V. (Vb 22.4., 15 Uhr im Hospital zum heiligen Geist) (alle klin. Sem. u. Doktoranden)	Wacha
193687/	KO über pädiatrische u. kinderchirg. Patienten einschl. radiologischer Diagnostik, s. S. 156	Gem.-Veranst.
194576/	V Endokrine Chirurgie, Fr 12-13, 14tgl. (Vb 24.4.); J. Schumann u. N. N.	Gem.-Veranst.
194589/19453	V Diagnostik, konservative u. operative Therapie von Varizen u. Enddarmleiden, Do 13.45-14.30 (Vb 23.4., H 6 B)	Lüders
194592/19459	S Urologische Onkologie, n.V. (ab 5. klin. Sem.)	Dunzendorfer
194602/19466	V Kiefer- und Plastische Gesichtschirurgie, Mo 15.15-16 (Vb 4.5., H 18 B) (4.-6. klin. Sem.)	Bitter
194615/19473	V+UK Ausgew. Kapitel d. Akut- u. Notfallchirurgie - mit klin. Visite, Mi 15-17, 14tgl. (Vb 29.4., im St. Katharinen-Krkh.; Hörsaal i. V. St.) (alle klin. Sem.) Tel. 4603-1430	Fabian
194628/19474	PR Moderne Verfahren der Prostatabehandlung; klinisch-praktische Erfahrungen (1 Wo ganztägig n.V.; Hosp. z. Hl. Geist, 4152 Kempen 1)	Heinert
194631/19474	K+PR Kurs in Assistenz bei urologischen Operationen u. Teilnahme an der klin. Visite (1 Wo ganztg. n.V.; Hosp. z. Hl. Geist, 4152 Kempen 1 (tel. Anmeldung unter 02152/142-265 od. 267 erbeten)	Heinert
194644/19490	V+KO Urologisches Kolloquium für Examenssem. Do 16-17 (Vb 23.4., Aula St. Markus-Krkh.)	Dathe
194657/19490	V+S Urologische Andrologie (Diagnostik u. Therapie), Fr 13-14 (Vb 24.4., Aula St. Markus-Krkh.)	Dathe
194660/	V+S Nierentransplantation, 1stdg. n.V., 14tgl. (Bibliothek der Deutschen Klinik für Diagnostik); Hanke u. Faßbinder	Gem.-Veranst.
194673/19491	V+S Harnableitende Operationen, 1stdg. n.V., 14tgl. (Bibliothek der Deutschen Klinik für Diagnostik)	Hanke
194686/19492	UK+KO Probleme des chirurg. Alltags, Diagnostik-Therapie-Intensivmedizin, Mi 14-15.30 (Vb 22.4., im Krkh. Nordwest, Tel.: 7601233) u. wochenweise im Kreis Krkh. Lemgo, n.V. (Tel. Anmeldung unter 052 61/26 41 41 erbeten).	M. Probst
194699/19495	Ü zur Urolog. Diagnostik, Fr 14-16 (Vb 8.5., in der Praxis Oederweg 72, Ffm.) Tel. Anm. unter 069/557853 erbeten	H.-J. Schneider
194709/19495	PR Assistenz bei urolog. Operationen u. Teilnahme an der klin. Visite, Di Do n.V. (Vb 8.5., Rot-Kreuz-Krkh., Königswarterstr. 16) (Tel. Anm. unter 069/557853 erbeten)	H.-J. Schneider

194712/	V Chirurgie bei Risikogruppen (Allgemein-, Thorax-, Gefäß- u. Unfallchirurgie), Mi 16.30–18 (Vb 22.4., Seminarraum Städt. Krkhs. Ffm.-Höchst, 1. St.) (ab 3. klin. Sem.); Dittmer u. Stelter	Gem.-Veranst.
194725/19504	V Chirurgisches Seminar, Di 13.15–14.45 (Vb 21.4., Aula St. Markus-Krkhs.)	Boettcher
194738/	S Diagnostik, Therapie u. Nachsorge in der Allgemein-chirurgie im Wechsel mit	Liebert
194741/	KO+PR Klinische Visite, Mo 14–14.45 (Vb 27.4., in der chir. Klinik der Städt. Kliniken, Darmstadt)	Liebert
194754/19544	V Multidisziplinäre Therapie des akut Unfallverletzten, Di 8.15–9 (Vb 28.4., H 23 B, Kursraum 3) 14tgl.	Beyersdorf

ANAESTHESIOLOGIE

194767/	PR der Anaesthesie, Mo–Fr 8–12 (klin. Sem.); Dudziak, Kronschwitz u. Ottermann	Gem.-Veranst.
194770/	PR Reanimation mit Übungen am Phantom, Di 12–13, BG-Unfall-Klinik, Ffm. (Vb 5.5.) (3.–5. Sem. f. Mediziner u. Zahnmed.); Contzen u. Gürtner	Gem.-Veranst.
194783/19506	V+Ü Ausgewählte Kapitel aus der Anaesthesie u. der Intensivmed. (mit prakt. Übungen), Krkhs. Nordwest, Mi 17–19 (Vb 22.4.)	Dennhardt
194796/	Klinisch-pathologische Konferenz, Do 15–16, H 6 B; (ZPath, ZChir, ZAW u. ZRad)	Gem.-Veranst.
194806/19037	PR Arbeiten in der Abt. Experimentelle Anaesthesiologie, ganztg. n.V.	H. Förster
194819/19037	V Ausgewählte Fragen der Stoffwechselbiochemie, Fr 2stdg. n.V.	H. Förster
194822/19037	V Pathophysiologie der Ernährung, 1stdg. n.V.	H. Förster
192549/19037	PR Physiolog.-Chem. Praktikum (f. Fortgeschr.) n.V. (ab 5. Sem.), s. S. 152	H. Förster
194848/19112	V+PR Grundlagen der Anaesthesiologie u. Reanimation, Mo 11.15–12.45 (Vb 27.4., Unterrichtsraum der Unfallnachbehandlung, Chirurgie im Zentralbau, Untergeschoß, Raum U a 10) (1. u. 2. klin. Sem.)	Vonderschmitt
194851/19431	KO über ausgew. Fragen der Anaesthesiologie u. Intensivmed., St. Marien-Krkhs., Di 14.30–16 (8.–11. Sem.)	Ottermann
194864/	V Ausgewählte Fragen der Experimentellen Anaesthesiologie, Mi 14–15 n.V.; Ferber u. H. Förster	Gem.-Veranst.
194877/19481	V Arbeiten in der Abt. Experimentelle Anaesthesiologie, ganztg. n.V.	Ferber
194880/	KO Ausgewählte Themen aus der klin. Anaesthesiologie u. Intensivmedizin, Do 17–18.30, H 23 A, Bibl. ZAW, Zi 1 b 17; G. Klein, H. Schmidt u. Steuer	Gem.-Veranst.

FRAUENHEILKUNDE UND GEBURTSHILFE

194893/19341	V Systematik u. ausgew. Fälle der geburtshilfflich-gynäkologischen Ultraschalldiagnostik, Mo 13.15–15, 14tgl. (Vb 27.4., Bürgerhospital Ffm., Nibelungenallee 37–41)	W. Stein
194903/	S Arbeiten mit Doktoranden, n.V.; Halberstadt, Kuhl, Siedentopf u. Taubert	Gem.-Veranst.
194916/10236	V Gynäkologie u. Balneologie (Ergänzung zur Hauptvorl. mit Exk.), 1stdg. n.V. (Vb 23.4., 12.00 Uhr, H 14 A) (3. u. 4. klin. Sem.)	Siedentopf
194929/19523	V Ausgew. Kapitel aus der gynäkologischen Psychosomatik unter bes. Berücksichtigung der Psychoonkologie, Do 13.30–15, 14tgl. persönl. Anmeldung erforderlich	Jürgensen

194932/19536 V In vitro Fertilisation u. relationale biotechnologische Verfahren der assistierten Reproduktion, Di 13.15–14 (Vb 28.4., H 14 A, Kursräume)

Bordt

ORTHOPÄDIE

194945/19288 V Erkrankungen der Wirbelsäule, 1stdg. n.V. (Vb 22.4.) (5. u. 6. klin. Sem.)

E. Schmitt

194958/19441 S+PR für therapeut. Reiten, mit prakt. Übungen f. Stud. u. Krankengymnasten, Mi 13.30–15.30 (Vb 22.4.);
Ch. Heipertz-Hengst u. Heipertz

Gem.-Veranst.

194961/19346 S Seminar für manuelle Medizin u. Physiotherapie, 2stdg. n.V. (Vb 22.4.) (5. u. 6. Sem.)

Ruckelshausen

194974/19425 K Verbandkurs, Mi 13–14 (Vb 22.4.) (klin. Sem.) begrenzte Teilnehmerzahl, Anmeld. i. OA-Büro (Tel.: 6705231) erforderlich

Scale

194987/ S Sportmed. Seminar n.V. (Vb 22.4.); Böhmer u. Zichner

Gem.-Veranst.

194990/19183 V Pathologie der Leistungsstörungen des Haltungs- u. Bewegungsapparates, 1stdg. n.V. (Vb 22.4.) (5. u. 6. klin. Sem.)

Bruckschen

195009/ V Ringvorl. „Schmerzkonferenz“, Di 16 c.t.–17 Uhr, 14tgl. (Vb 28.4., 16.15 Uhr, H 95, Seminarraum A 08); Jork, E. Schmitt u. Thomalske

Gem.-Veranst.

195012/19482 V Biomechanische Probleme in der Orthopädie, Mi 12.30–13.30, 14tgl. (Vb 22.4.)

Koydl

195025/19522 V Einführung in die Rheuma-Orthopädie, 1stdg. n.V. (Vb 22.4.) (5. u. 6. klin. Sem.)

Kerschbaumer

195038/19537 Orthopädische Implantate, Werkstoffkunde, Konstruktionsprinzipien u. Biomechanik, Mi 1stdg. n.V. (Vb 22.4.)

Starker

HALS-, NASEN-, OHRENHEILKUNDE

194041/19201 V Plastisch-rekonstruktive Kopf-, Hals-Chirurgie, 1stdg. n.V., H 8 E (5. u. 6. klin. Sem.)

v. Ilberg

AUGENHEILKUNDE

195054/19220 Anleitung zu wiss. Arbeiten, ganztg. n.V.

Makabe

195067/19451 " " " " " "

Schnaudigel

195070/19274 " " " " " "

Stärk

195083/ Spezielle Probleme der Augenheilkunde, Zeit u. Ort n.V.

Gem.-Veranst.

195093/19513 V Bildgebende Verfahren in der ophthalmolog. Diagnostik; n.V.

Fries

NEUROLOGIE UND NEUROCHIRURGIE

195106/ UK Neurol. u. neurophysiol. Demonstrationen, Fr 9.15–10 (Vb 24.4., H 95, Seminarr. 438 d); Enzensberger u. P.-A. Fischer

Gem.-Veranst.

195119/ S Neurologie f. Fortgeschr. u. Doktoranden, Mi 14.15–15 (Vb 22.4., H 95, Seminarr. 438 d); Enzensberger u. P.-A. Fischer

Gem.-Veranst.

195122/19402 V Neurochirurgie, Fr 12.00 s.t.–13 (Vb 24.4., H 95, Seminarr. A 09);

R. Lorenz

195135/19402 UK Neurochirurg. Operationen n.V. (Vb 27.4.) (4.–6. klin. Sem.);

R. Lorenz

195148/19126 K Neurolog. Kolloquium u. Repetitorium, Do 18–19 n.V. Anmeldung unter Tel. 637728 (Vb 23.4.) (4.–6. klin. Sem.)

Duus

195151/19545 S Neurochirurg. Differentialdiagnostik, Mo 15–16 (Vb 21.4.), Städt. Kliniken, Offenbach

Laheta

195164/ V Ringvorl. „Schmerzkonferenz“, Di 16 c.t.–17, 14tgl. (Vb 21.4., 16.15 Uhr, H 95, Seminarr. A 08); Jork, E. Schmitt u. Thomalske

Gem.-Veranst.

- 195177/19510 S EEG-Seminar, n.V. (Vb 24.4., 10.15 Uhr, H 95, Seminarr. 438 d)
(4.-6. klin. Sem.)
- 195180/19510 Anleitung zu selbst. wiss. Arbeiten, gantztg. u. halbtg., n.V.
- 193690/19194 KO Neuroradiolog. Kolloquium, s. S. 156
- 195203/ V Diagnostik neurochirurgischer Erkrankungen, Indikation
zu neurochirurgischen Eingriffen, 1stdg., n.V.; R. Lorenz
u. Mitarbeiter

Enzensberger
Enzensberger
H. Hacker

Gem.-Veranst.

PSYCHIATRIE UND PSYCHOSOMATIK

- 195216/19309 S Aspekte der Sozialpsychiatrie, Di 18-20 (Vb n.V., H 93,
Seminarr. V) (4.-6. klin. Sem.)
- 195229/19309 E Exkursion in psychiatrische Einrichtungen (Teilnehmerzahl
begrenzt), gantztg. n.V. (4.-6. klin. Sem.)
- 195232/ S Psychiat. klin. Visite (klin. Sem., Fortgeschr.), 2stdg. n.V.;
H. Bauer, W. Köhler, St. Volk, K.-O. Lehmann u. Pflug
- 195245/19414 V+Ü Einführung in das autogene Training, Mi 13-14 (Vb 22.4.,
H 93 E) (klin. Sem.)
- 195258/19435 S Spezielle Psychiatrie, Do 18-20 (Vb 23.4., H 93, Seminarr. III)
(klin. Sem.)
- 195261/19310 S Klin. Psychologie: Ausgewählte Kapitel, n.V.; (unter Mitwirkung
einer Mitarbeiterin)
- 195274/19350 S Arbeiten mit Doktoranden u. Diplomanden, Mi 10-11 u. n.V.
- 195284/19350 S Psychosomatische Klinik, Ausgewählte Fälle u. Probleme f.
Fortgeschrittene, Doktoranden, PJ-Stud. u. wiss. Mitarbeiter,
n.V., Mo 18-19.30
- 195290/19064 S Balintgruppen für Studenten mit PJ, Anmeldung über das
Sekret.; Tel. 6301-5986 (unter Mitwirkung von Mitarbeitern)
- 195300/19460 S Technik der biographischen Anamnese, n.V. (klin. Sem.) (H 13 B)
- 195313/ S Seminar über Forschungsmethodik in der Psychiatrie,
Mi 15-16; Pflug u. N.N.
- 195326/19449 S Abhängigkeit von Alkohol, Drogen u. Medikamenten: Entste-
hung, Krankheitsbilder u. Behandlung, Do 18-20 (Vb 23.4.,
H 93 E, Spiegelsaal) (klin. Sem.)
- 195339/19483 V Kinder- u. Jugendpsychiatrische Klinik, Do 11-12 (Vb 30.4.,
Haus 92, Seminarr.) (klin. Sem.)
- 195324/ V Kinderpsychologische u. heilpädagogische Aspekte der
Kinderpsychiatrie (Vb n.V., H 93, Seminarr. I);
Meyenburg u. Schmötzer
- 195355/19483 S Kinderpsychiatrie in Forschung u. Praxis n.V. (unter Mitwirkung
von Mitarbeitern)
- 195368/19483 KO Kinderpsychiatrische Epidemiologie, n.V.
- 195371/19483 KO Doktoranden-Kolloquium, n.V.
- 195384/19435 KO Doktoranden-Kolloquium, n.V.
- 195397/19518 V Spezielle Kapitel der klin. Neurochemie, 1stdg., n.V.
- 195407/19518 S für Doktoranden u. wiss. Mitarbeiter, Di 16-17 oder n.V.
- 195410/19518 Anleitung zu wiss. Arbeiten für Doktoranden, tgl.,
halbtags n.V.
- 195423/19540 V Psychologie u. Psychopathologie der Informationsverarbeitung
(klin. Sem. u. Fortgeschr.) 1stdg. n.V.
- 195436/19539 V Einführung in die Schlafforschung, 2stdg. 14tgl. n.V.
- 195449/19538 V Chronobiologie u. Chronotherapie affektiver Erkrankungen,
2stdg. 14tgl. n.V.
- Ergänzungsveranstaltung zum Praktikum der Psychiatrie:
- 195452/19437 S Spez. Geriatrie, 1stdg. n.V. (klin. Sem., Fortgeschr.)

Pieschl

Pieschl

Gem.-Veranst.

K. Demisch

Pflug

L. Süllwold
Overbeck

Overbeck

Mentzos
D. Kaltenbach

Gem.-Veranst.

Binieck

Poustka

Gem.-Veranst.

Poustka

Poustka

Poustka

Pflug

L. Demisch

L. Demisch

L. Demisch

K. Jost

St. Volk

W. Köhler

H. Bauer

RECHTSMEDIZIN

- 195465/** K Demonstrationen zur forensischen Pathologie u. Toxikologie, einschl. chem. Giftnachweis, Mo 11.30–13 (Vb 27.4, H 44) (3.–6. Sem.); Dufek u. Raudonat **Gem.-Veranst.**
- 195478/19040** V Rechtsmedizin II für Juristen Fr 14.30–15.15 (Vb 24.4. H 44) (alle Sem.); Brettel u. F.-U. Lutz **Gem.-Veranst.**
- 195520/** V Forensische Psychopathologie unter bes. Berücks. der Rauschdrogen (f. Med. u. Juristen), Fr 15.30–16.15 (Vb 24.4., H 44) (alle Sem.); Brettel u. F.-U. Lutz **Gem.-Veranst.**
- 195533/19030** AG Koll. über Alkoholbegutachtung und Alkoholforschung (f. Med. u. Juristen), Fr 16.30–18, 14tgl. (Vb. 24.4., H 44) (alle Sem.) **Brettel**
- 195546/19452** KO zur Toxikologie tierischer u. pflanzl. Gifte (für Med. u. Naturwiss.), Mo 15.15–16.45, 14tgl. (Vb 27.4., H 44) **Mebs**
- 195559/** PR Wiss. Arbeiten im Zentrum der Rechtsmed., ganztg. n.V.; Bratzke, Brettel, Dufek, Lins, F.-U. Lutz, Mebs u. Raudonat **Gem.-Veranst.**
- 195562/19546** PR Exkursionen zur Rechtsmedizin, n.V. **Bratzke**

ALLGEMEINMEDIZIN

- 190208/** Ü Allgemeinmedizin für Vorkl., Studenten sprechen mit Patienten: „Der Patient, sein Symptom u. die Anamnese“, s. S. 140 **Gem.-Veranst.**
- 193551/** S Ärztliche Erkenntnis – Computerhilfe für die Praxis? (1), s. S. 156 **Gem.-Veranst.**
- 195575/19396** S Alternativen in der Medizin – Behandlungsweisen zwischen Empirie u. Naturwissenschaft, Fr 12.15–14 (Vb 24.4., H 6 B); Heinke u. Jork **Gem.-Veranst.**
- 195588/19519** S Gemeindeförderung u. Gesundheitsförderung, 14tgl. n.V. **Wilm**
- 195591/** S Lehre u. Praxis in der Homöopathie, Di 18–20, 14tgl. (Vb 5.5., H 74, Zi 42); Jork u. Mitarbeiter **Gem.-Veranst.**

VERSUCHSTIERKUNDE

- 195601/19434** AG Einführung in experimentelle Arbeiten, n.V. **Fortmeyer**

ALLGEMEINES**ERSTE-HILFE-KURS**

Der Arbeiter-Samariter-Bund veranstaltet im SS 1992 Erste-Hilfe-Kurse. Die Bescheinigung kostet DM 40.–, die Teilnahme ist kostenlos. Es handelt sich hierbei um eine Ausbildung gem. § 5 der ÄAppO. Ort: Universitätsklinikum, Haus 23 B, Kursraum 2, Zeit: 16. u. 17. 5. sowie 11. u. 12. 7., jeweils von 9–17 Uhr. Anmeldung und Rückfragen: Tel.: 0 69/43 96 63-65 (eine Anmeldung ist erforderlich).

Die Medizin

I M B . I . - W I S S E N S C H A F T S V E R L A G

W. Dölle/B. Müller-Oerlinghausen/
U. Schwabe (Hrsg.)

Grundlagen der Arzneimitteltherapie

Entwicklung, Beurteilung und Anwendung
von Arzneimitteln.

556 Seiten. 1986. Gebunden 124,- DM.

ISBN 3-411-03120-4

Die Autoren behandeln die Fragen, warum
und unter welchen Umständen neue Arzneimittel
entwickelt werden, und stellen die praktischen
Probleme bei der Arzneimittelanwendung dar.

Erich F. Elstner

Der Sauerstoff

Biochemie, Biologie, Medizin

544 Seiten. 1990. Gebunden 128,- DM.

ISBN 3-411-14001-1

Sauerstoff ist das Lebenselixier, die Voraus-
setzung für die »Atmung« der Lebewesen.

Dieses interdisziplinäre Lehrbuch erläutert die
komplexen Redoxprozesse, die bei der Akti-
vierung des reaktionsträgen Sauerstoffs in ver-
schiedenen Zusammenhängen ablaufen.

W. Forth/D. Henschler/W. Rummel/K. Starke
(Hrsg.)

Allgemeine und spezielle Pharmakologie und Toxikologie

Für Studenten der Medizin, Veterinärmedizin,
Pharmazie, Chemie, Biologie sowie für Ärzte,
Tierärzte und Apotheker.

6., völlig neu bearbeitete Auflage.

Etwa 875 Seiten. 500 meist zweifarbige
Abbildungen sowie mehr als 400 Tabellen.

1992. Gebunden 128,- DM.

ISBN 3-411-15026-2

Das Standardwerk für den Bereich der Pharma-
kologie und Toxikologie. Lehrbuchmäßige
Darstellung des gesamten Stoffes für Studenten
der Medizin, Veterinärmedizin, Pharmazie,
Chemie, Biologie.

Hans Haas

Arzneipflanzenkunde

Für Studenten der Medizin, Pharmazie und Bio-
logie sowie Ärzte und Apotheker.

206 Seiten. 1991. Kartoniert 34,- DM.

ISBN 3-411-14701-6

Die Phytopharmakotherapie ist nach Indikations-
gebieten gegliedert. Der Anhang enthält eine
Übersicht über Giftpflanzen und Pflanzengifte.

Gabriele Ostkirchen

Chronischer rheumatischer Schmerz

Diagnostische und therapeutische Bedeutung
schmerzbezogener sprachlicher Patienten-
äußerungen.

XVII + 390 Seiten. 1991. Kartoniert 44,- DM.

ISBN 3-411-15201-X

Dr. Gabriele Ostkirchen, Universitätsklinikum
Essen

Georg Schneider

Arzneidrogen

Ein Kompendium für Pharmazeuten, Biologen
und Chemiker

382 Seiten. 1990. Gebunden 128,- DM.

ISBN 3-411-03209-X

Auf der Basis aktueller Forschungsergebnisse
vermittelt der Autor einen umfassenden und
fundierten Überblick über die pharmazeutische
Biologie (Pharmakognosie), gegliedert nach
Naturstoffgruppen.

Eberhard Wecker

Immunologie - kurzgefaßt

160 Seiten. 1990. Kartoniert 29,80 DM.

ISBN 3-411-14131-X

Schlagwörter wie Immunsystem, Immunschwäche,
Allergie bis hin zu AIDS sind in jüngster Zeit in
aller Munde. In diesem kurzgefaßten Lehrbuch
werden die wesentlichen molekularbiologischen
Aspekte dargestellt, die für das Verständnis der
Wirkungsweise des Immunsystems notwendig sind.



Wissenschaftsverlag

Mannheim/Leipzig/Wien/Zürich

Unser Gesamtverzeichnis erhalten Sie gratis bei Ihrem
Fachbuchhändler oder bei:
B.I.-Wissenschaftsverlag, Postfach 1003 11,
6800 Mannheim 1.

Für Mediziner und Naturwissenschaftler
führt kein Weg an uns vorbei:



UNIVERSITÄTSBUCHHANDLUNG
BLAZEK & BERGMANN

Die Fachbuchhandlung im Zentrum von Frankfurt

6000 Frankfurt am Main 1
Goethestraße 1 / Ecke Goetheplatz
Telefon (069) 28 86 48

Privatversichert – schon im Praktischen Jahr.

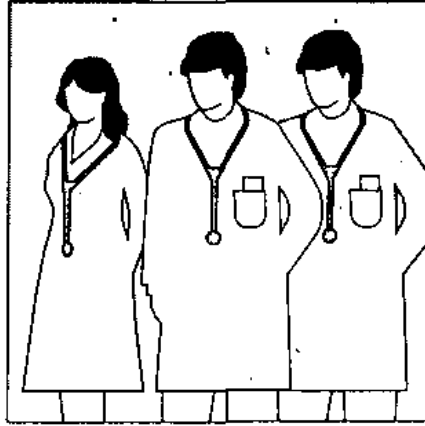

Jetzt können Sie schon im Praktischen Jahr in den Vorzug einer Privaten Krankenversicherung kommen. Die Vereinte – der größte deutsche Ärzte-Krankenversicherer – bietet Ihnen umfassende

Sicherheit zu Konditionen, die Ihrer derzeitigen finanziellen Situation angepaßt sind. Der Gruppenversicherungsvertrag mit dem Marburger Bund macht das möglich. Wenn Sie als MPJler BAFÖG-Empfänger sind, erhalten Sie pro Monat DM 65,- Beitragszuschuß.

Sind Sie an unverbindlichen Informationen interessiert? Dann schicken Sie uns den ausgefüllten Coupon.

Vereinte Krankenversicherung AG
Bezirksdirektion Frankfurt
Unterlindau 21-29
6000 Frankfurt 17

Mit Sicherheit gut beraten



Vereinte
Krankenversicherung AG

Coupon Ja, ich will mich informieren:



Name _____ Semester / Lehrkrankenhaus _____

Vorname _____

Straße _____

PLZ / Wohnort _____

Ihre Angaben werden unter Beachtung der Datenschutzgesetze zum Zweck der regelmäßigen Information gespeichert.

FACHBEREICH 20: INFORMATIK

Veränst. in den Nebenfächern sowie in den Math./Physikal. Grundlagen für Informatiker s. entspr. Fachbereiche.

Grundstudium:

200017/	V	Informatik II, Mi Fr 10–12 (ab 2. Sem.)	N. N.
200020/	Ü	Informatik II, 2stdg., n. V. (ab 2. Sem.)	N. N.
200033/20001	V	Informatik IV, Di Do 10–12 (ab 4. Sem.)	Wotschke
200046/20001	Ü	Informatik IV, 2stdg., n. V. (ab 4. Sem.)	Wotschke
120090/12018	V	Diskrete Mathematik, Mi Fr 8–10 (Vb 22.4.) (3.–5. Sem.)	Schnorr
120100/12018	Ü	z. Vorl., 2stdg., n. V. (3.–5. Sem.)	Schnorr

Hauptstudium:

200059/20036	V	Besondere Aspekte der Logiksynthese, Mo 12–14, Di 14–16 (ab 5. Sem.), T2 (T2) (unt. Mitarb. v. R. Hahn)	B. Becker
200062/20036	Ü	Besondere Aspekte der Logiksynthese, 2stdg. n. V., T2 (T2)	B. Becker
200075/20036	PR	Entwerfen, Prüfen, Testen, 2stdg. n. V. (ab 5. Sem.) P5 (A5)	B. Becker
200088/20036	S	Testen, Di 12–14 (ab 5. Sem.) T2 (T2)	B. Becker
200091/20032	V	Softwaretechnik für Verteilte Systeme, Mi Do 14–16 (ab 6. Sem.), P3 (A3)	Drobnik
200101/20032	Ü	Softwaretechnik für Verteilte Systeme, 2stdg. n. V. (ab 5. Sem.), P3 (A3)	Drobnik
200114/20032	S	Ausgewählte Kapitel zu Verteilten Systemen, Do 10–12, P3 (A3)	Drobnik
200127/20032	AG	Aktuelle Probleme in Verteilten Systemen, 2stdg. n. V.	Drobnik
200130/20008	V	Analyse Baumorientierter Datenstrukturen, Mo Mi 8–10 (ab 5. Sem.), T2, T5 (T2) (unt. Mitarb. v. P. Roth)	Kemp
200143/20008	Ü	Analyse Baumorientierter Datenstrukturen, 2stdg. n. V. (unt. Mitarb. v. Roth)	Kemp
200156/20008	S	Asymptotisches Verhalten von Erzeugendenfunktionen: Theorie und Anwendungen, Di 14–16 (ab 5. Sem.) (unt. Mitarb. v. Trier)	Kemp Mayr
200169/20034	V	Komplexitätstheorie II, Mo 10–12, Di 8–10, T2 (T2)	Mayr
200172/20034	Ü	Komplexitätstheorie II, 2stdg. n. V., T2 (T2) (unt. Mitarb. v. Mitarbeitern)	Mayr
200185/20034	S	Sortierverfahren (sequentiell und parallel), Di 14–16, T2 (T2) (unt. Mitarb. v. Mitarbeitern)	Mayr
120443/12018	P	Gitterbasenreduktion mit Anwendungen, Fr 14–16 (Vb 24.4.) (ab 6. Sem.), T5 (T4) (unt. Mitarb. v. Kaib)	Schnorr
120595/12018	S	Komplexitätstheorie und Kryptographie, Mi 14–16 (Vb 22.4.), T2 (T2)	Schnorr
120702/12018	AG	Mathematische Informatik, Mi 16–18 (Vb 22.4.), T2 (T2); de Groote, Schnorr u. Sieveking	Gem.-Veranst. Waldschmidt
200198/20009	V	Technische Informatik I, Mi 12–14, Fr 8–10, P5/P6 (A4/A5)	Waldschmidt
200208/20009	S	Assoziative Prozessoren – Architektur und Programmierung, Mi 14–16, P5/P6 (A4/A5) (unt. Mitarb. v. Mitarbeitern)	Waldschmidt
200211/20009	AG	Zu aktuellen Problemen der Technischen Informatik, Fr 14–16 (unt. Mitarb. v. Mitarbeitern)	Waldschmidt
200224/20001	S	Ausgewählte Kapitel aus der Theorie der Formalen Sprachen und Automaten I, Do 16–18 (für Stud. mit abgeschlossenem Vordipl.), T1 (T1) (unt. Mitarb. v. Mitarbeitern)	Wotschke
200237/20001	S	Ausgewählte Kapitel aus der Theorie der Formalen Sprachen und Automaten II, Do 14–16 (für Stud. mit abgeschlossenem Vordipl.), T1 (T1) (unt. Mitarb. v. Mitarbeitern)	Wotschke
200240/20001	KO	für Diplomanden u. Doktoranden, Di 12–14 (unt. Mitarb. v. Mitarbeitern)	Wotschke
200253/	AG	Theoretische Informatik, Di 16–18; Becker, Kemp, Mayr u. Wotschke (unt. Mitarb. v. Mitarbeitern)	Gem.-Veranst.

200266/	PR Modellierung und Analyse verteilter Systeme mit Produktnetzen, 4stdg. n. V. (ab 5. Sem.), P3 (A3); Prinoth, Ochsenschläger u. Raubold	Gem.-Veranst.
200279/20018 S	Graphische Programmierung und Software-Reuse, 2stdg., P2 (A2)	Brause
200282/20046 V	Simulation elektronischer Schaltungen, 2stdg. n. V. (ab 5. Sem.), P6 (A5)	Reus
200295/20045 V	Systolische Systeme zur Erkennung von formalen Sprachen, 3stdg. n. V. (ab 5. Sem.), T1 (T1)	Weber
200305/20045 Ü	Systolische Systeme zur Erkennung von formalen Sprachen, 1stdg., T1 (T1)	Weber

Bemerkung:

Bezeichnung vor der Klammer = neue Studien- und Prüfungsordnung

Bezeichnung in der Klammer = alte Studien- und Prüfungsordnung

FACHBEREICH 21: SPORTWISSENSCHAFTEN UND ARBEITSLEHRE

INSTITUT FÜR SPORTWISSENSCHAFTEN

Das Veranstaltungsangebot orientiert sich an den für die jeweiligen Studiengänge gültigen Studienordnungen. Alle Veranst. des IfS beginnen s.t.

Abkürzungsschlüssel: 1. Räume: (H)=Hörsaal, (S1), (S2), (S4)=Seminarraum 1, 2, 4, (H2), (H5)=Halle 2, Halle 5, (SMI)=Sportmedizinisches Institut, (SDR)=Sportmotorischer Diagnoseraum.

2. Studiengänge: (D)=Dipl.-Sportwissenschaften, (A), (B), (C)=Studienschwerpunkte A, B, C, (L)=alle Lehrämter, (L1)=Grundschule, (L2)=Haupt- und Realschule, (L3)=Gymnasium, (L5)=Sonderschule, (MA)=Magister Haupt- oder Nebenfach Sport, (MA-NF)=Magister mit Hauptfach Sportwissenschaften und Nebenfach Sportmedizin, (MA-oNF)=Magister ohne Nebenfach Sportmedizin.

Termine: Einführungsveranst. (IfS): 22.4., 11.00 Uhr (H), Nachprüfungen D, L3, MA – Praxis: 21.+22.4. (s. Aush.), Veranstaltungsbeginn: 23.4., Veranstaltungsende: 10.7., Prüfungswoche: 13.–17.7. (s. Aush.).

Studienberatung: D: Prof. Dr. Kuhlow-Ballreich, R 7, Tel.: 798/4550, D/L3: Schädlich, R 15, Tel.: 798/4515, MA: Prof. Dr. Röthig, R 8, Tel.: 798/4513, L1: Scheel, R 07, Tel.: 798/4527, L2/L5: Dr. Maraun, R 08, Tel.: 798/4541.

Sportpädagogik – Sportdidaktik:

210010/21031 V+P	Einführung in die Sportpädagogik, Do 9.30–11 (H) (2. Sem. D, L, MA)	Röthig
210023/21072 P	Grundfragen der Sportpädagogik, s. Aush., Kompaktseminar (2. Sem. D, L, MA) (unt. Mitarb. v. Hofmann-Merbecks)	Bös
210036/21031 P	Einführung in die Sportdidaktik, Di 11.00–12.30 (S2) (L1, L2, L5) (unt. Mitarb. v. Maraun)	Röthig
210049/21035 P	Einführung in die Sportdidaktik, Mi 11.00–12.30 (S4) (L1, L2, L5) (unt. Mitarb. v. Fritsch)	Spille

210052/21049 S	Frauen in Bewegung – Zur geschlechtsspezifischen Sozialisation von Mädchen und Frauen in Sport und Sportunterricht, Do 11.00–12.30 (S1) (L1, L2, L5, MA)	Fritsch
210065/21047 S	Zu Problemen der Gesundheit im Freizeitsport, Mi 9.30–11 (S2) (D, L1, L2, L5, MA)	Krischer
210078/21099 S	Inszenierungsform von Sport und Sportunterricht, Do 11.00–12.30 (S2) (L1, L2, L5)	Maraun
210081/21074 S	Pädagog. Perspektiven auf die menschliche Bewegung, Fr 9.30–11 (S1) (D, L, MA)	Prohl
210094/21031 S	Zu Körperbildern und Bewegungskulturen im Sport, Mi 9.30–11 (S1) (ab 4. Sem. D, L, MA)	Röthig
210104/21103 S	Sport Pedagogy – Research and Methods, Mo 13.30–15 (S4) (D, L, MA)	Schempp
210117/21035 S	Bewegungsbeobachtung und -analyse unter morpholog. und funktionellen Aspekten, Mo 15.30–17 (S4) (ab 3. Sem. L)	Spille
210120/21102 S	Organization of Physical Education and Sport-Programs in US-Schools, Di 15.30–17 (S4) (L, MA)	Tillman
210133/21031 PR	Sportpädagogisches Praktikum, Mi 14.00–16.15 (S4) (6. Sem. D (B), L, MA)	Röthig
210146/21072 KO	für Examenskand., s. Aush., Do 16.00–20 (S4) (D, L, MA)	Bös
210968/90015 KO	für Examenskand., Mi 14.00–15.30 (S2) (ab 5. Sem. L1, L2, L5)	Fritsch
210162/21031 KO	für Examenskand., Do 12.30–14 (S4) (D, L, MA)	Röthig
210159/21035 KO	für Examenskand., Mi 14.00–15.30 (S2) (ab 5. Sem. L1, L2, L5)	Spille
Prävention/Rehabilitation – Motopädagogik:		
210175/21062 S	Neuromuskuläres Training als Therapie, Di 9.30–11 (S4) (6. Sem. D (C), L, MA)	Banzer
210188/21062 PR	Prävention und Rehabilitation, Mi 12.30–14.45 (S2/H5) (6. Sem. D (C), MA)	Banzer
210191/21062 KO	für Examenskandidaten, s. Aush. (D, L, MA)	Banzer
Sportsoziologie:		
210201/21028 P	Sport und Massenmedien, Do 12.30–14 (S1) (4. Sem. D, L3, MA)	Hortleder
210214/21028 P	Spanien 1492 bis 1992 – Geschichte, Kultur, Sport, Mi 12.30–14 (S1) (L3, MA)	Hortleder
210227/21028 S	Freizeit – Tourismus – Sport, Do 14.30–16 (S1) (6. Sem. D (B), L3, MA)	Hortleder
210230/21028 S	Geschichte und Soziologie des Hochleistungssports, Mi 15.30–17 (S1) (8. Sem. D (A), L3, MA)	Hortleder
Sportmedizin:		
210243/21026 V	Sportmedizin II, Mi 14.00–15.30 (H) (2. Sem. D, L, MA)	Böhmer
210256/21026 V	Erste Hilfe bei Sportverletzungen, Mi 15.30–16.15 (H) (4. Sem. D, L, MA)	Böhmer
210269/21062 S	Medizinische Kriterien eines präventiven Fitneßtrainings, Mi 9.30–11 (S4) (6. Sem. D (B), L, MA-oNF)	Banzer
210272/21026 S	Ausgewählte Themen der Sportmedizin, Di 8.00–9.30 (H) (D, L, MA-oNF)	Böhmer
210285/21073 S	Sportmedizin. Aspekte des Leistungs- und Wettkampfsports, Fr 9.30–11 (S4) (8. Sem. D (A), MA-NF)	Hoffmann
210298/21063 S	Funktionelle Anatomie, Mi 8.00–9.30 (H) (6. Sem. MA-NF)	Stefanicki
210308/21054 S	Sportorthopädie, Mo 8.00–9.30 (S4) (D, MA-NF)	Wolpert
210311/21081 Ü	Erste Hilfe bei Sportverletzungen, zur V, s. Aush. (H) (4. Sem. D, L, MA)	Lappöhn
210524/21082 Ü	Sportphysiotherapie, Fr 14.00–15.30 (SMI) (4. Sem. D, Studentinnen)	Leszay

- 210337/21082 Ü Sportphysiotherapie, Mi 16.00–17.30 (SMI)
(ab 7. Sem. MA-NF, Studentinnen) Leszay
- 210191/21062 KO für Examenskandidaten, s. Aush. (D, L, MA) Banzer
- 210340/21026 KO Zentrale Themen der Sportmedizin, Di 10.00–10.45 (S2)
(D, L3, MA, nach Meld. zum Examen) Böhmer

Bewegungswissenschaften – Biomechanik:

- 210353/21025 P Biomechanik der Sportarten I, Mo 10.00–11.30 (S1)
(2. Sem. D, L, MA) Ballreich
- 210366/21025 S Analyse und Gestaltung der mechan. Belastung des
Bewegungsapparats beim Sport, Mo 14.00–15.30 (S1)
(8. Sem. D (C), L, MA) Ballreich
- 210379/21025 S Biomechanische Normen, Gesetze und Prinzipien,
Di 11.00–12.30 (S1) (D, L, MA) Ballreich
- 210382/21070 S Ausgewählte Probleme der Bewegungswissenschaft – Neuro-
physiolog. Aspekte, Di 9.30–11 (S1) (6. Sem. D (A), L, MA) Schmidtbleicher
- 210395/21060 S Analyse und Ansteuerung sportmotorischer Techniken,
Fr 8.00–9.30 (S1) (D, L, MA) Schöllhorn
- 210405/21025 PR Bewegungswissenschaftliches Praktikum, Do 13.30–15.45
(SDR/H/H5) (8. Sem. D (A), L3, MA) (unt. Mitarb. v. Dübotzky,
Lamm, Menzel u. Preiß) Ballreich
- 210418/21025 Ü z. 210353, Mi 12.30–13.30 (S4) (D, L, MA) (unt. Mitarb. v. Lamm) Ballreich
- 210421/ KO Bewegungs-/Trainingswiss. Kolloquium, Di 14.00–15.30
(S1) (Examenskand. D, L3, MA) s. Aush.; Ballreich u.
Schmidtbleicher (unt. Mitarb. v. Preiß) Gem.-Veranst.

Trainingswissenschaften:

- 210434/21070 P Einführung in die Trainingswissenschaften, Mo 14.00–15.30
(H) (L, MA) Schmidtbleicher
- 210447/21072 S Sport für alle – Anspruch und Wirklichkeit, Do 11.00–12.30
(S4) (8. Sem. D (B), ab 6. Sem. L; Ma) Bös
- 210450/21080 S Leistungsphysiolog. Aspekte d. Trainingswissenschaft,
Di 15.00–18, 14tgl., s. Aush. (S2) (D, L, MA) Zipp
- 210463/21070 PR Trainingswissenschaftliches Praktikum, Mi 14.00–16.15
(SDR) (6. Sem. D (A), L3, MA) Schmidtbleicher
- 210476/21070 KO für Examenskandidaten, Di 11.00–12.30 (Zi 02)
(8. Sem. D, L, MA) Schmidtbleicher

Sportpsychologie:

- 210489/21027 P Einführung in die sportpsycholog. Forschung, Mo 8.00–9.30
(S1) (4. Sem. D, L, MA) Haase
- 210492/21027 S Psychologie des Freizeitsports, Do 9.30–11 (S1)
(8. Sem. D (B), L, MA) Haase
- 210502/21027 S Psychologie in Prävention und Rehabilitation, Do 8.00–9.30
(S1) (8. Sem. D (C), L, MA) Haase

Sportstatistik – EDV – Wiss. Arbeiten**Sportverwaltung/ -organisation/ -sponsoring/ -marketing/ -management:**

- 210515/21072 V Sportstatistik, Di 11.00–12.30 (S4) (2. Sem. D, L, MA) Bös
- 210528/21057 V+Ü Einführung in das Programmieren, Mi 11.00–12.30 (S1)
(pers. Voranmeld. bis zum 1.4.) Preiß
- 210531/21055 V+Ü Sportverwaltung / -organisation, Di 8.00–9.30 (S4)
(4. Sem. D, L, MA) Krüger
- 210544/21034 V+Ü Einführung in wiss. Arbeiten, Do 8.00–9.30 (H)
(2. Sem. D, L3, MA) Schädlich

Studiengangsspezifische Veranstaltungen:**Diplom (D):**

- 210557/ Ü Didaktisch-methodische Übungen für Studienschwerpunkte A, B, C, 8stdg., s. Aush. (6.-8. Sem.); Bechthold, Blickhan, Fertig, Frick, Grigereit, Hofmann-Merbecks, Krüger, Ritz u. N. N. Gem.-Veranst.
- 210560/ K Großes Sportmotorisches Praktikum – Einführung in die Grundsportarten, 10stdg., s. Aush. (2.-4. Sem.); Bechthold, Blickhan, Dübotzky, Fertig, Gutte, Hemmling u. N. N. Gem.-Veranst.
- 210573/ K Kleines Sportmotorisches Praktikum, 2stdg., s. Aush. (6.-8. Sem.) Gem.-Veranst.

Lehrämter: Grundschule (L1); Haupt- und Realschule (L2); Sonderschule (L5):

- 210586/ Ü Didaktisches Praktikum: Analysieren I, 2stdg., s. Aush. (L1, L2, L5); Maraun u. Scheel Gem.-Veranst.
- 210599/ Ü Didaktisches Praktikum: Realisieren, 2stdg., s. Aush. (L1, L2, L5); Fritsch, Maraun, Scheel u. Spille Gem.-Veranst.
- 210609/ Ü Sportdidaktisches Praktikum I, 8stdg., s. Aush. (L1, Nebenfach); Fritsch, Höler, Maraun u. Scheel Gem.-Veranst.
- 210612/90206 Ü Sportdidaktisches Praktikum II: Planen und Realisieren, 2stdg. und Schule, s. Aush. (L1, Nebenfach) Scheel
- 210625/90206 Ü Sportdidaktisches Praktikum III: Vermittlungskonzepte im Sportunterricht der Primarstufe und Schule, s. Aush. (L1, Nebenfach) Scheel
- 210638/ Ü Didaktik der Sportarten, 8stdg., s. Aush. (L1, L2, L5); Fritsch, Gunkelmann, Höler, Maraun u. Spille Gem.-Veranst.
- 210641/ K Theorie und Praxis der Sportarten, s. Aush. (L1, L2, L5); Fritsch, Gunkelmann, Höler, König, Maraun, Paschel, Scheel, Spille u. N. N. Gem.-Veranst.

Lehramt Gymnasium (L3), Magister (MA):

- 210654/21034 V+Ü Einführung in die Sportdidaktischen Übungen, Mo 8.00–10.15 (H) (ab 1. Sem. L3, MA) Schädlich
- 210667/21034 Ü Einführung in das Schulpraktikum, Di 8.00–9.30 (S1) (L3) (nur nach Voranm.) Schädlich
- 210670/ Ü Sportdidakt. Übungen (sportartspezifisch), 3stdg., s. Aush. (L3, MA nach SDÜ-Einführung); Bechthold, Blickhan, Hemmling u. Schädlich Gem.-Veranst.
- 210683/21034 KO für Staatsexamenskand., 2stdg., s. Aush. (L3 nach Meld. zum Examen) Schädlich
- 210696/ K Großes Sportmotorisches Praktikum, 6stdg., s. Aush. (2.-6. Sem. L3, MA); Bechthold, Blickhan, Briol, Dübotzky, Hemmling, Lamm, Menzel, Nünninghoff, Schöllhorn u. tenBrink Gem.-Veranst.
- 210706/ K Kleines Sportmotorisches Praktikum, 2stdg., s. Aush. (ab 6. Sem. L3, MA) Gem.-Veranst.

INSTITUT FÜR POLYTECHNIK/ARBEITSLEHRE**Grundstudium:**

- 210719/ S Orientierungsveranst. Einführung in das Studium der Polytechnik/Arbeitslehre, 22.4., 10.00 Uhr (ab 1. Sem.); Kahsnitz, Ropohl u. Schmid Gem.-Veranst.
- 210722/21024 GK Sozioökologie I, Mi 10–12 (Vb 29.4.) (1.–3. Sem.) (unt. Mitarb. v. Schürkmann) Kahsnitz
- 210735/03064 Ü Polytechnik/Arbeitslehre und ihre Didaktik II, Mo 10–12 (Vb 27.4.) (Anfangssem.) Nitzschke
- 210748/21011 V Einführung in die Arbeitsökonomie, Do 14–16 (Vb 30.4.) (Anfangssem.) A. Schmid
- 210751/21001 V Allgemeine Technologie II, Mi 14–16 (Vb 29.4.) (1.–2. Sem.) Ropohl

Grund- und Hauptstudium:

210764/21077 S	Theorie und Praxis des Betriebspraktikums in der Polytechnik/Arbeitslehre – Vorbereitungsseminar – Di 16–18 (Vb 28.4.) (ab 3. Sem.)	Huisinga
210777/21071 S	Unternehmenskultur und Stadtkultur; Dimensionen und Grenzen unternehmerischer Verantwortung, Do 10–12 (Vb 30.4.) (ab 1. Sem.)	Mueller
210780/21001 V+S	Gastrosophie: vom Essen und Trinken, Mi 16–18 (Vb 29.4.) (1.–6. Sem.)	Ropohl
210793/21028 S	Handwerksausbildung – Meisterprüfung – Firmengründung. Berufsperspektiven eines Hauptschülers als Thema im Polytechnikunterricht II, Mo 14–16 (Vb 27.4.) (1.–6. Sem.)	Jahn
210803/21094 E	Mehrtägige Exkursion unter ökonomischer, technischer und sozioökolog. Fragestellung, Di 12–14 (Vb 28.4.) (ab 1. Sem.)	Klems
210816/03064 KO	Didaktisches Kolloquium für alle Sem., Di 18–20 (Vb 28.4.) (1.–6. Sem.)	Nitzschke
210829/21016 S	Grundlagen der Rechnertechnik: Textverarbeitung, Do 14–16 (Vb 30.4.) (ab 3. Sem.)	Rutkowski
210832/21024 S+Ü	Arbeiten mit Holz, Metall u. Ton im Arbeitslehreunterricht, Do 16–20 (Vb 30.4.) (ab 1. Sem.) (unt. Mitarb. v. Schürkmann)	Kahsnitz
Hauptstudium:		
210845/21001 S	Ausgewählte Probleme der Allgem. Technologie, Di 16–18 (Vb 28.4.) (Examenssem.)	Ropohl
210858/21024 S	Ausgewählte Probleme unternehmerischer Personalpolitik, Mi 14–16 (Vb 29.4.) (ab 3. Sem.) (unt. Mitarb. v. Schürkmann)	Kahsnitz
210861/21011 S	Institutionalismus und Arbeitslehre, Mi 14–16 (Vb 29.4.) (ab 3. Sem.)	A. Schmid
210874/21011 S	Gesamtwirtschaftliche Entwicklung und Beschäftigung, Mi 16–18 (Vb 29.4.) (ab 3. Sem.)	A. Schmid
210887/21011 S	Europäische Integration und Arbeitsmarkt, Do 16–18 (Vb 30.4.) (ab 3. Sem.) (unt. Mitarb. v. Gaß)	A. Schmid
210890/03064 S	Methodisches Handeln (Primarstufe, Sekundarstufe; im polit. und polytechn. Unterricht), Di 14–16 (Vb 28.4.) (ab 3. Sem.)	Nitzschke
210900/21077 S	Allgemeine Didaktik – Technikdidaktik – ihre Umsetzung in prakt. Unterrichtsentwürfen, Di 10–12 (Vb 28.4.) (ab 3. Sem.)	Huisinga
210913/21024 PR	Nachbereitung des Schulpraktikums, Mi 14–16 (Vb 29.4.) (ab 3. Sem.) (unt. Mitarb. v. Reinsel)	Kahsnitz
Hauptstudium:		
210926/21024 S	Berufswahlunterricht – Konzeptionen, Methoden, Materialien (mit Hospitationen), Di 10–12 (Vb 28.4.) (ab 3. Sem.) (unt. Mitarb. v. Reinsel)	Kahsnitz
210939/21024 S	Betriebserkundung und Betriebspraktikum als Methoden im Arbeitslehreunterricht, Do 10–12 (Vb 30.4.) (ab 3. Sem.) (unt. Mitarb. v. Reinsel)	Kahsnitz
210942/80066 Ü	Die Funktion der Arbeitspraxis im Arbeitslehreunterricht in der Hauptschule, Mi 10–12 (Vb 28.4.) (ab 3. Sem.)	Reinsel
210955/	S+Ü Einführung in den Umgang mit Holzbearbeitungsmaschinen, Blockveranst., s. Aush. (ab 3. Sem.)	N. N.

DIDAKTISCHES ZENTRUM

Arbeitsbereich II: Deutsch als Fremdsprache:

I. PNdS-vorbereitende Deutschkurse:

Hauptkurse u. Zusatzkurse

220013/	M I, II a/b: Mo-Do 8.30-16, Fr. 8.30-12	Reh u. Lehrbeauftr.
II. Studienbegleitende Deutschkurse:		
220026/	K Textarbeit Wirtschaft/Wirtschaftspolitik, Mo 14-16 (Vb 27.4), Turm II. St.	N. N.
220039/80025	K Protokoll, Hausarbeit und Referat I, Di 8.30 s.t.-10 (Vb 28.4.), Turm II. St.	Rogowski
220042/80025	K Protokoll, Hausarbeit und Referat II, Di 8.30 s.t.-10 (Vb 30.4.), Turm II. St.	Rogowski
220055/80025	K Diskussion und Kurzvortrag, Fr. 10.30 s.t.-12 (Vb 8.5.), Turm II. St.	Rogowski
220068/80025	K Grammatik und Wortschatz I, Di 10.30 s.t.-12 (Vb 28.4.), Turm II. St.	Rogowski
220071/80025	K Grammatik und Wortschatz II, Do 10.30 s.t.-12 (Vb 30.4.), Turm II. St.	Rogowski
220084/80025	K Aussprache und Intonation (in Einzel- und Kleingruppenarbeit), n.V., Turm 134	Rogowski
220097/80025	Sprachl. Betreuung schriftl. Seminararbeiten (in Einzelarbeit), Mi 9-13, Do 14-16 und n.V., Turm 135	Rogowski
200107/80025	K Grammatik am Wochenende, An mehreren Samstagen 9-13, zu noch nicht feststehenden Terminen, Turm II. St.	Rogowski

Arbeitsbereich III: Medien und Sprachlabor:

An den nachfolgenden Englischkursen, die für Mitglieder und Angehörige der Universität mit leichten und mittleren Vorkenntnissen geeignet sind, kann nur auf Grund eines obligatorischen Einstufungstests teilgenommen werden. Dieser findet statt am 22.4., Hörs. 122, Turm, 16 Uhr c.t. Anm. ist nicht erforderlich. Nach Auswertung des Tests erfolgt 1 bis 2 Tage später eine kurze mündliche Prüfung.

220110/	K English, Intermediate, A, Di 14-16 (Vb 28.4.), Turm 240	N. N.
220123/	K English, Intermediate, B, Di 12.30-14 (Vb 28.4.), Turm 240	N. N.
220136/10428	K English, Intermediate C, Mo 14-15.30 (Vb 27.4.), Turm 237	Booth
220149/10428	K Intermediate Grammar, Mo 12-13.30 (Vb 27.4.), Turm 238	Booth
220152/22002	K Lektürekurs, Do 15-16.30 (Vb 23.4.), Turm 236a	Kappel
220165/	K Improve your conversational English, Mo Di Mi 13-14 (3 Gruppen) (Vb 27.4), Turm 236b und 304	N. N.

Mo 13-18, Mi 14-19, Do 13-15.30 und Fr 9-13 steht das Sprachlabor 240/41, Turm, allen Interessenten zum selbständigen Lernen („Freien Üben“) zur Verfügung.

Arbeitsbereich III: Medien und Sprachlabor:

220178/04207	PR Praktischer Umgang mit AV-Medien, Di 8.30-10 (Vb 21.4.) (max. 6 Teiln.), Turm 139	Mehlig
220181/04207	K Planung und Erstellung von Videofilmen, Do 8.30-10 (Vb 23.4.) (max. 6 Teiln.), Turm 124	Mehlig

Arbeitsbereich IV: Fernstudium und Weiterbildung:

220194/	S Begleitseminar zum Funkkolleg: „Humanökologie – Weltbevölkerung, Umwelt, Ernährung.“ Für alle Mitglieder und Angehörige der Universität, sofern sie das Funkkolleg belegt haben, vorauss. Mo 18-20 (Vb 27.4.), Turm 902, Info unter Tel. 7 98-36 13	R. Müller
----------------	--	------------------

ZENTRUM FÜR NORDAMERIKAFORSCHUNG (ZENAF)

Studienprogramm Nordamerika

Fachbereich 1:

- 010061/ V Neuere Entwicklungen in der anglo-amerikanischen Rechts-
theorie, Mo 14-16 (Vb 27.4.) (ab 4. Sem.); Olsen u. Simitis
010757/01201 KO Deutsch-Amerikanische Strafrechts- und Strafprozeß-
vergleiche, Di 14-16 (Vb 21.4.) (ab 6. Sem.)
011154/01227 K Einführung in die englische u. amerikanische Rechtssprache,
Mi 12-14 (Vb 22.4.) (alle Sem.)

Gem.-Veranst.

Nestler-Tremel

Stewart

Fachbereich 2:

- 021157/02259 V Grundlagen des externen Rechnungswesens in Deutschland
und den USA im Vergleich, Fr 10-12 (Vb 24.4.) (nach ZP)

Wiedmann

Fachbereich 3:

- 030973/03436 P (GP 2) Alexis de Tocqueville und die polit. Theorie,
Di 14-16 (Vb 28.4.)
031163/03436 S (HP 3) Das Regierungssystem der USA: The Presidency,
Di 16-18 (Vb 28.4.)
031448/03251 S (HP 5) Polit. Kultur u. Außenpolitik in den USA,
Mi 14-16 (Vb 29.4.)

Puhle

Puhle

Schissler

Fachbereich 4:

- 040086/04026 V Aktuelle Probleme in Schriften zur Pädagogik aus den USA,
Di 9-10 (Vb 22.4.) (ab 1. Sem.) - keine Scheine-

Krenzer

Fachbereich 7:

- 070412/07119 S Introduction to Women's Studies

Weir

Fachbereich 8:

- 080855/08019 P Die Archäologie des Mississippi-Tales, Fr 12-14, 14tgl. (Vb 8.5.)
080936/08019 S für Magistranden und Doktoranden (H), Do 11-13 (Vb 30.4.)
080949/08019 S Besprechung neuer Arbeiten zur Ethnologie und Archäologie
Nordamerikas (H), Fr 10.30-12 (Vb 8.5.)

Lindig

Lindig

Lindig

Fachbereich 10:

- 102050/10657 P Zwischen Melodrama und Horrorfilm - Repräsentationsformen
der Mutter im Hollywoodkino, Mo 16-18 (Vb 27.4.),
Bettinastr. 64/II
102115/10548 P Einführung in die Literaturwissenschaft I, Do 14.00-16 (Vb 23.4.)
102144/10074 P Einführung in die Literaturwiss. II, Do 12.00-14 (Vb 23.4.)
(unt. Mitarb. v. Mackenthun)
102348/10607 P Canada: A Cultural Mosaic?, Fr 10.00-13, 14tgl. (Vb 24.4.)
102487/10073 V+P American Literature: 1910-1960, Di 10.00-12 (Vb 28.4.)
102490/10074 V+P Afroamerikanische Literatur seit 1945, Di 16.00-18 (Vb 28.4.)
102500/10170 P Mark Twain (s. Aush.)
102513/10073 P Fin-de-siècle Visions, Di 12.00-14 (Vb 28.4.)
(unt. Mitarb. v. Becke)
102526/10536 P Jewish Women's Writing about the Holocaust - Memoir and
Fiction published in the Unites States, Fr 8.30-10 (Vb 24.4.)
102539/10497 P Deconstructing the Ghost and finding the Body: Die klassische
Erzählung des Unheimlichen unter dem Aspekt von gender-
discussion und Postmoderne, Mi 12.00-14 (Vb 29.4.)
102542/10308 P Contemporary American Drama and Theatre, Do 16.00-18
(Vb 23.4.)
102555/10666 P The Despicable People: American Society vs. the Actor,
Do 12.00-14 (Vb 23.4.)

Brauerhoch
Bröck-Sallah

Lenz

Korte

Kühnel

Lenz

O. Hansen

Kühnel

Levin

Pagin

Koch-Linde

Markusfeld

	P Einführung in die Kulturwissenschaft I:	
102568/10074	Mo 10.00–12 (Vb 27.4.)	Lenz
102571/10170	Do 16.00–18 (Vb 23.4.) (unt. Mitarb. v. Wagner)	O. Hansen
102584/10499	P Religion and American Culture, Mi 16.00–18 (Vb 29.4.)	Birnbaum
102597/10417	P Deutsche Künstler des 20. Jhs. in den Vereinigten Staaten, Di 12.00–14 (Vb 28.4.)	Hacker
102607/10408	P Edwin S. Porter und die Anfänge des amerikan. Spielfilms, Fr 14.00–18, 14tgl. (Vb 24.4.)	Loiperdinger
102610/10056	Ü The Jazz of the late Eighties and Nineties, Mo 12.00–14 (Vb 27.4.)	Schröder
	P Einführung in die amerikanische Ideen- und Sozialgeschichte II:	
102623/10073	Di 14.00–16 (Vb 28.4.)	Kühnel
102636/90207	Di 16.00–18 (Vb 28.4.)	Theis
102908/10073	S „Forty Fictionalized Years“: John Updike's America-Tetralogy, Do 14.00–16 (Vb 23.4.)	Kühnel
102911/10074	S Afro-Amerika im amerikan. Dokumentarfilm, Di 10.00–12 (Vb 28.4.)	Lenz
102924/10074	KO Ethnographie und Literatur: Neuere Entwicklungen in den USA und Lateinamerika, Do 16.00–18 (Vb 23.4.); Lenz u. Scharlau	Gem.-Veranst.
102937/10170	S Die Entstehung der amerikanischen Moderne: William James (s. Aush.)	O. Hansen
102940/10170	S Philosophie und Literatur: der Fall Henry Adams (s. Aush.)	O. Hansen
102953/10073	S Letzte Studienphase: Selected Readings in the Cultural, Literary and Social History, Fr 11.00–13 (Vb 24.4.)	Kühnel
	Fachbereich 18:	
180098/18042	V Mex-Amerika, Mi 10–12 (Vb 22.4.) (ab 1. Sem.)	Albrecht
	Fachbereich 21:	
210120/21102	S Organization of Physical Education and Sport-Programs in US-Schools, Di 15.30–17 (S4) (L, MA)	Tillman

VERANSTALTUNGEN ZUM UMWELTPROBLEM

020268/02028	V Infrastrukturpolitik, insbes. Umweltökonomie, Mi 8.30–10 (Vb 22.4.) (nach ZP)	Meißner
020271/02190	V Theorie und Praxis der Umweltpolitik, Fr 9–10 (Vb 24.4.) (nach ZP)	Fassing
020488/02256	V Analyse und Bewertung der EG-Agrarpolitik, Mo 14–16 (Vb 27.4.) (nach ZP)	Schmitz
020608/02028	P Umweltökonomik, Do 8.30–10 (Vb 23.4.) (nach ZP)	Meißner
030261/03457	S (HS 4) Die ökologische Krise als sozialer Konflikt, Di 16–18 (Vb 28.4.)	Görg
030449/03091	S (HS 3) Die neue Um-Weltordnung. Gibt es Alternativen zum autoritären Ökopragmatismus? (Vb Do 14–16 und Blockveranst. 30.4.)	Schibel
031024/03025	S (HP 3 u. 4) Resultate der Technikfolgenforschung in bezug auf die Sowjetunion, Di 16–18 (Vb 28.4.)	Brakemeier
031037/03025	S (HP 3 u. 4) Soziale und polit. Folgen der Modernisierungsstrategien in Osteuropa, Mi 16–18 (Vb 29.4.)	Brakemeier

031096/03247 S	(Emp./HP 5) Ressourcennutzung u. Umweltkonflikte: Projektsem. zur Welt-Umweltkonferenz, Teil II, Do 14-16 (Vb 30.4.) (unt. Mitarb. v. Metzler)	Brock
031710/03048 S	(HA) Kritik der polit. Ökologie-Kritische Theorie und das Problem der Naturzerstörung (Soziologie, Philosophie und Ökonomie II), Mi 10-13 (Vb 29.4.)	Ritsert
040426/04625 V+S	Ökologie und Pädagogik, Mo 10-12 (Vb 27.4.) (ab.2. Sem.) (unt. Mitarb. v. Dietl-Dittmar)	Schoiz
040507/04640 S	Natur erfahren mit allen Sinnen, Blockveranst. 25.-27.6., Vorbespr. 11.5. 18-19 (ab 4. Sem.)	Dietl-Dittmar
160115/16189 S	Ökolog. Sem. (H, A, K), Mo 17-19 (R 215)	Streit
160283/16214 PR	Pflanzensoziolog. Geländepraktikum (H) (auch f. Nebenf.), 4stdg. Di 13-19 (1/2 sem.) (Vorbespr. Di 21.4., 15 Uhr, Kl. Hörs.) (Besuch der Vorl. Geobotanik I Voraussetzung.)	Wittig
160429/16214 S	f. Examenskand. d. AK „Geobotanik und Pflanzenökologie“ (H, A), 2stdg. n.V. (R 218/H)	Wittig
160652/16204 V	Artendiversität u. Ökologie tropischer Regenwälder (H), 1stdg. n.V.	Schuchmann
160759/	V+PR+E Populationsökologie: eine Einführung in Arbeitsmethoden, Naturschutzaspekte u. Evolutionstheorie (H), 2stdg. n.V.	Henle
160775/	V+E Gewässerökologie u. Gewässerrenaturierung (H), 1,5stdg. n.V.	Pelz
160652/16204 V	Artendiversität u. Ökologie tropischer Regenwälder (H), 1stdg. n.V.	Schuchmann
160102/16189 V	Ökologie I: Bodenökologie (H, A, K), 1stdg. n.V. (Vorbespr. 27.4., 11.15, R 215)	Streit
160966/	S Ökologie tropischer Lebensräume: Konflikt zwischen Diversitätserhaltung u. Nutzung (H), 2stdg. n.V.; Schuchmann u. Streit	Gem.-Veranst.
162003/16097 KO	d. AK Umwelterziehung, 2stdg. n.V.	Beier
170985/17069 S	Ausgewählte Probleme der Luftchemie, 2stdg. n.V.	Beilke
171065/17078 V	Chemische Analytik zur Umweltforschung, 2stdg. (ab 4. Sem.)	Jaeschke
171117/	S Kolloquium des ZUF, Mi 16-18; Die Direktoren des ZUF	Gem.-Veranst.
171353/	V Spezialvorl.: Spezielle Probleme des Landschaftswandels in Trockengebieten, Di Do 11-12 (Vb 22.4.) (ab 5. Sem.)	N. N.
171324/	Ü Physisch-Geograph. Untersuchungsmethoden im Gelände (Dipl.), 4 Tg. ganztg., n.V. (2.-4. Sem.); Fuchs, Nagel, Stein u. N. N.	Gem.-Veranst.
180234/18042 S	Umwelterziehung im Freien, Mi 14-16 (Vb 22.4.) (ab 3. Sem.) (unt. Mitarb. v. Krämer)	Albrecht

VERANSTALTUNGEN FÜR HÖRER ALLER FACHBEREICHE

AUSWAHLPROGRAMM

170710/17131 V+Ü Edelsteinkunde, 2stdg. (od. Kompaktkurs), n.V. **Boese**

vgl. auch Fb 9, Ridil: 091161/09229, 091174/09229, 091187/09229, 091190/09229.

STIFTUNGSGASTDOZENTUR FÜR POETIK

Walter Jens „Arbeit mit Mythen“

220204/22021 V Di 18.15–19.15, Hörs. VI: 23.6.: Odysseus: Die Zweideutigkeit der Intelligenz; 30.6.: Antigone und Elektra: Widerspruch gegen das „verteufelt Humane“; 7.7.: Don Giovanni: Prometheus und Antichrist; 14.7.: Hamlet: Das Kainsmal der Melancholie.

220217/22021 S „Erdachte Gespräche“ (creative-writing-Seminar), Di 26.5., 23. u. 30.6., 7. u. 14.7.. Die Teilnehmerzahl ist begrenzt, pers. Ahm. s. Aush.

STIFTUNGSGASTPROFESSUREN

- „DEGUSSA-Stiftungsprofessur“ (Chemie bzw. Medizin), DEGUSSA AG
- „Friedrich-Merz-Stiftung“ (Pharmazie oder Medizin), Merz & Co.
- „Rolf-Sammet-Stiftung“ (Naturwissenschaften), Hoechst AG
- „Theologie Interkulturell“ (Trägerverein „Theologie Interkulturell“ des Fachbereichs Kath. Theologie)
- „Wissenschaft und Gesellschaft“, Deutsche Bank AG
- „Journalistische Ethik“, Richard Daub
- „Martin-Buber-Stiftungsgastprofessur“ (Jüdische Religionsphilosophie), Evangelische Kirche in Hessen u. Nassau

POLYTECHNISCHE GESELLSCHAFT

Die Polytechnische Gesellschaft veranstaltet in Zusammenarbeit mit der Univ. jeweils im WS einen Zyklus von allgemeinverständlichen Vorträgen zu aktuellen biolog. u. medizin. Themen. Diese Vorträge finden bei freiem Eintritt im Gr. Hörsaal des Fb. Biologie, Siesmayerstr. 70, statt. Sie werden jeweils durch Aushang bekanntgegeben. Nähere Auskünfte erteilt Prof. Dr. Zimmermann, Zool. Inst., Tel. 7 98-48 35.

AKADEMIE DER ARBEIT

Mertonstr. 30. Die Akademie der Arbeit führt Lehrveranstaltungen, insbes. auf den Gebieten der Rechtswissenschaft, Sozialpolitik u. Wirtschaftswissenschaften durch, die von Hörern aller Fachbereiche – allerdings nach Rücksprache mit der Akademieleitung (Tel. 77 20 21) – besucht werden können. Das Vorl.-Verz. d. Akademie ist dort ebenfalls für die Studierenden erhältlich.

UNIVERSITÄT DES 3. LEBENSALTERS AN DER JOHANN WOLFGANG GOETHE-UNIVERSITÄT

Das Angebot der Universität des 3. Lebensalters richtet sich an ältere Hörer nach der Berufsphase, aber auch an Stud. mit dem Schwerpunkt Gerontologie.

Ihre Veranstaltungen bestehen aus einer Vortragsreihe zu einem jeweiligen Rahmenthema, die für Stud. aller Fb offen ist (Mi 16–18), aus einer Reihe von Arbeitsgruppen zu altersspezifischen Fragestellungen u. aus weiteren Seminaren u. Vorlesungen der Universität, die für ältere Hörer offen oder besonders für sie geplant sind.

In jedem Semester erscheinen eigene Studienempfehlungen, die im Sekretariat der Universität des 3. Lebensalters, Robert-Mayer-Str. 5 (Turm), 330, Tel. 7 98-30 84, erhältlich sind und das Verzeichnissverzeichnis enthalten.

Das Sekretariat bietet eine Beratung zu folgenden Zeiten an: Mo–Do 9.30–12 Uhr.

FUNKKOLLEG

Das Funkkolleg bietet Weiterbildungskurse auf wiss. Grundlage im Medienverbund an. Die Inhalte werden durch Rundfunksendungen, schriftl. Begleitmaterial u. -seminare vermittelt. Durch die Teilnahme an Hausarbeiten u. Klausuren kann ein Zertifikat erworben werden, das unter bestimmten Voraussetzungen auch als Studienleistung anerkannt werden kann.

Am 27.4.92 wird der Begleitzirkel zum bereits laufenden Funkkolleg: „Humanökologie“ – Weltbevölkerung, Umwelt, Ernährung“ fortgesetzt. Er findet montags von 18.00–20 Uhr im Turm, Robert-Mayer-Str. 5, R 902, unter Leitung von Dr. Rolf Müller statt. Informationen unter Tel. 7 98-36 13.

INSTITUT FÜR DIE GESCHICHTE DER ARABISCH-ISLAMISCHEN WISSENSCHAFTEN

Das Institut für Geschichte der Arabisch-Islamischen Wissenschaften an der Johann Wolfgang Goethe-Universität (Eingang: Westendstr. 89, EG) bietet einen Lehrgang modernes Hocharabisch an, der auf 6 Semester mit Abschlußprüfung angelegt ist.

Vorbesprechung für Anfänger bitte telefonisch erfragen unter 7 98-27 55 oder 7 56 009-0.

COLLEGIUM MUSICUM DER J.W. GOETHE-UNIVERSITÄT – AKAD. ORCHESTER – AKAD. CHOR

Einstudierung u. Konzertaufführungen von Meisterwerken der Musikkultur. Die Teilnahme steht ausreichend geschulten Stud. aller Fb offen. Probezeit: Orchester: Di 18.30–20, Aula; Chor: Do 18–19.30, Aula. Auskunft: C. Ridil, Tel. 7 98-21 88.

KAMMERCHOR DER J.W. GOETHE-UNIVERSITÄT

Auswahlchor mit besonderen Anforderungen. Auskunft: C. Ridil, Tel. 7 98-21 88.

CAMERATA PRO MUSICA

Im Inst. f. Musikpädagogik, Sophienstr. 1–3, Raum 6; Probezeit: Chor Di 16–18, (Vb 28.4.), Orchester: Do 18–20 Uhr (Vb 23.4.).

Die Teilnahme an diesen Ensembles steht ausreichend geschulten Stud. aller Fb offen. Auskunft: D. Menge, Tel. 7 98–35 88.

JAZZ-CHOR BEGINNERS' CONFUSION

Am Institut für Musikpädagogik, Sophienstr. 1–3, Raum 6, EG, Probezeit: Di 18–19.30 (Vb 21.4.). Auskunft: Tel. 7 98-35 88 u. 37 75

FREIWILLIGER HOCHSCHULSPORT

Das Zentrum für Hochschulsport bietet ein umfangreiches und differenziertes Sportprogramm an.

1.0 Freizeit und Erholungssport für alle Studierenden, Hochschullehrer, wissenschaftlichen und sonst. Bediensteten:

1.1 Ausgleichsgymnastik

1.2 Alters- und leistungsangepaßtes Fitneßtraining

1.3 Allgemeine Spielstunden

1.4 Waldlauf

1.5 Schwimmen

1.6 Unterricht (Vermittlung sportmotorischer Fertigkeit) in folgenden Sportarten: Badminton, Basketball, Boxen, Fechten, Fußball, Geräteturnen, Tanz, Gymnastik, Hallenhandball, Judo, JuJutsu, Karate, Leichtathletik, Motorsport, Reiten, Schwimmen, Segelflug, Skilauf, Volleyball.

2.0 Universitätsinterne Turniere in Fußball, Volleyball, Badminton, Tennis.

3.0 Exkursionen und Lehrgänge

3.1 Im Sommer: Segeln, Segelfliegen, Ruderwandern, Wandern.

3.2 Im Winter: Skikurse.

4.0 Wettkampfsport für Studentinnen und Studenten: Wettkampfttraining, Teilnahme an den Deutschen Hochschulmeisterschaften und Internationaler Wettkampfverkehr in den unter 1.6 aufgeführten Sportarten.

Semester- und Ferienprogramm werden jeweils vor Beginn der Semester u. der Semesterferien durch Programmhefte, Anschläge sowie Rundschreiben an alle universitären Institutionen bekanntgegeben. Die Teilnahme an den Sportstunden bis auf wenige Ausnahmen kostenlos. Nähere Auskunft erteilt das Geschäftszimmer der Zentr. f. Hochschulsport, Nst. 4516.

JOHANN WOLFGANG GOETHE-UNIVERSITÄT FRANKFURT AM MAIN

Senckenberganlage 31

PERSONENVERZEICHNIS 1992

Postanschrift:

Johann Wolfgang Goethe-Universität
Postfach 111932
6000 Frankfurt am Main 11

Telefon:

Kerngebiet:	(0 69) 79 81	bei Durchwahl: 7 98 + Nebenstelle
Klinikum:	(0 69) 6 30 11	bei Durchwahl: 63 01 + Nebenstelle
Niederursel:	(0 69) 5 80 01	bei Durchwahl: 58 00 + Nebenstelle

Telex:

Universität: 413932 unif d

Telefax:

Kerngebiet: (0 69) 7 98-83 83
Klinikum: (0 69) 63 01-63 01
Niederursel: (0 69) 58 00-94 94
Staatsbauamt: (0 69) 7 98-83 30

weitere Telefaxanschlüsse:

siehe entsprechende Dienststellen und Institute

Konten der Universitätskasse:

Landeszentralbank Girokonto 50001508 (BLZ 50000000)
Postgirokonto Frankfurt a. M. Nr. 2357-602 (BLZ 50010060)
Frankfurter Sparkasse Girokonto-Nr. 28605 (BLZ 50050102)

Herausgeber: Der Präsident der Johann Wolfgang Goethe-Universität Frankfurt am Main
Redaktion: Rosemarie Heller, Tel. 798-2234
Technische Gesamtherstellung: Hassmüller KG Graphische Betriebe, Frankfurt am Main
Redaktionsschluß: 2.12.1991
Verlag und Vertrieb: Univ.-Buchhandlung Blazek & Bergmann, Goethestr. 1, 6000 Frankfurt a.M.

INHALTSVERZEICHNIS (Personenverzeichnis)

	Seite
Partnerschaften/Hinweis für Benutzerinnen und Benutzer	184
Ehrensensoren und Ehrenbürger	185
Universitätsverwaltung	186
Konvent	187
Ständige Ausschüsse	188
Senat	188
Fachbereiche (Dekanate)	189
Wissenschaftliche Zentren und Zentrale Einrichtungen	191
Bibliotheken	192
Prüfungsämter und -ausschüsse	194
Förderungsausschüsse und Vertrauensdozenten	197
Studentenschaft	199
Studentenwerk	199
Studentenseelsorge	201
Personalräte	201
Vereinigung von Freunden und Förderern der Universität Frankfurt a. M. e.V.	202
Staatsbauamt Frankfurt a. M. II	202
Fachbereich 1: Rechtswissenschaft	203
Fachbereich 2: Wirtschaftswissenschaften	207
Fachbereich 3: Gesellschaftswissenschaften	211
Fachbereich 4: Erziehungswissenschaften	216
Fachbereich 5: Psychologie	220
Fachbereich 6 a: Evangelische Theologie	222
Fachbereich 6 b: Katholische Theologie	224
Fachbereich 7: Philosophie	225
Fachbereich 8: Geschichtswissenschaften	226
Fachbereich 9: Klassische Philologie und Kunstwissenschaften	229
Fachbereich 10: Neuere Philologien	232
Fachbereich 11: Ost- und außereuropäische Sprach- und Kulturwissenschaften	238
Fachbereich 12: Mathematik	240
Fachbereich 13: Physik	242
Fachbereich 14: Chemie	247
Fachbereich 15: Biochemie, Pharmazie u. Lebensmittelchemie	249
Fachbereich 16: Biologie	251
Fachbereich 17: Geowissenschaften	254
Fachbereich 18: Geographie	257
Fachbereich 19: Humanmedizin	259
Fachbereich 20: Informatik	280
Fachbereich 21: Sportwissenschaften und Arbeitslehre	281
Namensverzeichnis	283

PARTNERSCHAFTEN

Bulgarien:

Medizinische Akademie der
Wissenschaften, Sofia
Beauftragter: Prof. Dr. H.-P. Satter, Tel. 63 01-58 50

Burkina Faso:

Universität Ouagadougou
Beauftragter: Prof. Dr. E. Haberland, Fb 8, Tel. 7 98-27 53

CSFR:

Karls-Universität, Prag
Akademie der Wissenschaften, Prag
Beauftragter: Prof. Dr. K. Ring, Tel. 7 98-22 31

Frankreich:

Universités de Lyon I-III, Lyon
Beauftragter: Prof. Dr. K. Garscha, Fb 10, Tel. 7 98-21 94

Großbritannien:

University of Southampton, Southampton
Beauftragter: Prof. Dr. J. Esser, Fb 3, Tel. 7 98-20 54
Keele University, Staffordshire
Beauftragter: Prof. Dr. W. Frey, Fb 10, Tel. 7 98-25 60

Israel:

Hebrew University of Jerusalem, Jerusalem
University of Tel Aviv, Tel Aviv
Beauftragter: Prof. Dr. Ch. Winter, Fb 16, Tel. 7 98-48 49

Italien:

Università degli Studi di Torino, Turin
Beauftragter: N. N.
Università degli Studi di Pisa, Pisa
Scuola Superiore di Studi Universitari e di Perfezionamento S. Ana, Pisa
Beauftragte: Prof. Dr. I. Staff, Fb 1, Tel. 7 98-29 91

Nigeria:

University of Maiduguri
Beauftragter: Prof. Dr. H. Jungraithmayr, Fb 8, Tel. 7 98-82 61

Baltische Republik Litauen:

Universität Vilnius
Beauftragter: Prof. Dr. Ch. Winter, Fb 16, Tel. 7 98-48 49

USA:

Trenton State College, Trenton, New Jersey
Beauftragter: Prof. Dr. E. Grefe, Fb 8, Tel. 7 98-29 93
University of Wisconsin-Madison, Madison, Wisconsin
Beauftragter: Prof. Dr. R. Hauser, Fb 2, Tel. 7 98-29 61

Hinweis für Benutzerinnen und Benutzer:

Die im Personalverzeichnis aufgeführten Angaben zur Person sind in der Regel wie folgt angeordnet:

1. Zeile: Name und akademischer Grad, Diensttelefon u. Fachgebiet

2. Zeile: (Privat-) Anschrift; Diensträume

Fehlt bei der Anschrift der Ort, so handelt es sich um 6000 Frankfurt am Main (Zustellpostamt).

EHRENSENATOREN

Dr. phil. nat. h. c. **Erich Vierhub**

Frankfurt am Main

Dr. med. Dr. h. c. **Gottfried Bermann Fischer**

Camaione (Lucca) Italien

Rechtsanwalt u. Notar Dr. iur. **Franz Schmidt-Knatz**

Präsident der Polytechnischen Gesellschaft

Frankfurt am Main

Rechtsanwalt **Karl Gustav Ratjen**

Frankfurt am Main

Prof. Dr. rer. nat., Dr.-Ing. E. h., Dr. h. c. **Rolf Sammet**

Vorsitzender des Aufsichtsrats der Hoechst AG

Frankfurt am Main

Gert Otto Becker

Vorsitzender des Vorstandes der Degussa AG Frankfurt am Main

Dr. h. c. **Walter Hesselbach**

Frankfurt am Main

Ernst Gerhardt

Stadtkämmerer a. D.

Frankfurt am Main

Prof. Dr. Dr. h. c. mult. **Helmut Coing**

Frankfurt am Main

Dr. **Wilfried Guth**

Mitglied des Aufsichtsrates der Deutschen Bank AG

Frankfurt am Main

Dipl.-Ing. **Raimund Probst**

Frankfurt am Main

Dr. **Hanns Christian Schroeder – Hohenwarth**

Vorsitzender des Aufsichtsrates der BHF-BANK

Frankfurt am Main

EHRENBÜRGER

Dr. rer. pol., Dr. h. c. **Adolf Lowe**

Wolfenbüttel

Alan M. Stroock

New York

Oberstadtdirektor i. R. Dr. jur. **Bernhard Heun**

Düsseldorf

Bernhard Tacke

Monheim-Baumberg

Prof. Dr. phil. **Jacob Katz**

Jerusalem

UNIVERSITÄTSVERWALTUNG

UNIVERSITÄTSPRÄSIDENT

Prof. Dr. **Klaus Ring**

Senckenberganlage 31, 10. OG, Raum 1003, Tel. 798-22 31 und 22 32, Fax 798-8530

Sprechstunden: Nach Vereinbarung

Persönliche Referentin: **Sylvie v. Ziegesar**

Senckenberganlage 31, 10. OG, Raum 1002 a, Tel. 798-2918

Strahlenschutzbevollmächtigter: Dipl.-Ing. **Klaus D. Schäfer**

10. OG, Raum 1007, Tel. 798-39 62

VIZEPRÄSIDENT

Prof. Dr. **Joachim Weidmann**

Senckenberganlage 31, 10. OG, Raum 1004, Tel. 798-22 36 und 22 37

Sprechstunden: Nach Vereinbarung

KANZLER

Dr. **Wolfgang Busch**

Senckenberganlage 31, 10. OG, Raum 1014, Tel. 798-22 40 bis 22 42

Sprechstunden: Nach Vereinbarung

DEZERNATE UND VERWALTUNGSABTEILUNGEN

Dezernat I Zentrale Gremien, Planung und Öffentlichkeitsarbeit

Senckenberganlage 31, 10. OG

Leiter: RD **Ingo Schumacher**, Raum 1005, Tel. 7 98-36 42

Abteilung Zentrale Gremien

– Referent für Haushaltsangelegenheiten

Dr. **Rainer Maas**, Raum 1016, Tel. 7 98-29 79

– Referent für Forschungs-, Lehr- und Studienangelegenheiten

Dipl.-Volksw. **Johann Erwin Kress**, Raum 1011, Tel. 7 98-22 38

– Referent für Datenverarbeitung und Bibliotheksangelegenheiten

Dr. **Jörn Diekmann**, Raum 1008, Tel. 7 98-36 36

– Referent für Konvents- und Senatsangelegenheiten

Fred G. Rausch, Raum 1068, Tel. 7 98-24 00

Abteilung Planung und Entwicklung

Leiter: Dipl.-Betriebsw. **Peter Rost**, Raum 1063, Tel. 7 98-38 36

– Referent für Bau- und Raumplanung

Dipl.-Ing., Dipl.-Päd. **Dietrich Suberg**, Raum 1065, Tel. 7 98-38 29

– Referentin für Statistik

Dipl.-Math. **Heidemarie Barthold**, Raum 1066, Tel. 7 98-24 76

– Referent für Struktur- und Entwicklungsplanung

Dr. **Bernd Willim**, Raum 1060, Tel. 7 98-37 58

Abteilung Öffentlichkeitsarbeit und Auslandsbeziehungen

Leiter: Referent für Auslandsbeziehungen

Dr. **Gerhard Bierwirth**, Raum 1058, Tel. 7 98-81 54

– Referentin für Wissenschaftsberichterstattung

Dipl.-Journ. **Ulrike Jaspers**, Raum 1056, Tel. 7 98-32 66

Pressereferentin

Elisabeth Lutz, M. A., Raum 1054, Tel. 7 98-37 53

Dezernat II Studien- und Studentenangelegenheiten

Bockenheimer Landstraße 133, EG und 5. OG

Leiterin: RD **Rosemarie Jahnel**

Abteilung Studentensekretariat

Leiter: **Herbert Schmelzeisen**, Raum 1, Tel. 7 98-22 90

Abteilung Akademische Auslandsstelle

Leiter: Dipl.-Volksw., Dipl.-Päd. **John Andrew Skillen**, Raum 525, Tel. 7 98-22 63

Abteilung Zentrale Studienberatung

Leiterin: **Maria Marchel**, M.A. Raum 519, Tel. 7 98-39 26

Dezernat III Personal, Recht und Organisation

Senckenberganlage 31, 4.-6. OG

Leiter: N.N., Tel. 7 98-22 39

Personalabteilung

Leiterin: ROR **Christiane Konrad**, Raum 556, Tel. 7 98-32 23

Rechtsabteilung

Leiter: ROR **Jochen Roth**, Tel. 7 98-22 29

Organisationsabteilung

Leiterin: Wahlamt AR **Barbara Germann-Nicolai**, Tel. 7 98-39 35

Dezernat IV Liegenschaft und Technik

Senckenberganlage 31, 6. und 7. OG

Leiter: Dipl.-Ing. **Klaus Brose**, Raum 760, Tel. 7 98-22 44

Abteilung Liegenschaften

Leiter: RR **Karl Heinz Grund**, Raum 758, Tel. 7 98-32 38

Abteilung Technik

Leiter: **Helmut Stiewe**, Raum 768, Tel. 7 98-22 00

Dezernat V Rechnungswesen und Datenverarbeitung

Senckenberganlage 31, 2.-4. OG

Leiter: RD **Rudolf Düker**, Tel. 7 98-22 30

Haushaltsabteilung

Leiterin: OAR **Regina Vollmer**, Tel. 7 98-32 30

Abteilung Kasse

Leiter: AR **Manfred Pommer**, Raum 259, Tel. 7 98-22 71

Abteilung Verwaltungsdatenverarbeitung

Leiterin: Dipl.-Ing. **Marie Brück**, Raum 466, Tel. 7 98-28 32

Abteilung Wissenstransfer

Bockenheimer Landstraße 111

Leiter: Dr. **Otmar Schöller**, Tel. 7 98-38 48

Fotostelle der Universität

(Fb 9 zugeordnet)

Mertonstraße 17, UG, Tel. 7 98-21 11

Druckerei der Universität

(Dezernat IV zugeordnet)

Senckenberganlage 31, Erdgeschoß, Tel. 7 98-31 11

KONVENT

KONVENTSVORSTAND (Stand 19. 6. 1991)**Sprecher des Konventsvorstandes:**

Prof. Dr. Ch. Winter

Mitglieder:

Prof. Dr. I. Deusinger, Dr. C.-D. Herzfeldt, Prof. Dr. W. Kegel, W. Weißmann, Prof. Dr. Ch. Winter,

Prof. Dr. K. Wolf, stud. J. Bast

Geschäftsstelle des Konventsvorstandes:

Fred G. Rausch, Senckenberganlage 31, 10. OG., Raum 1068, Tel. 7 98-24 00

Mitglieder des Konvents:

46 Professoren, 16 wiss. Mitarbeiter, 20 Studenten, 8 sonst. Mitarbeiter

STÄNDIGE AUSSCHÜSSE

STÄNDIGER AUSSCHUSS FÜR LEHR- UND STUDIENANGELEGENHEITEN

(Ständiger Ausschuß I)

Vorsitzender: Der Präsident

Mitglieder:

7 Professoren, 3 Studenten, 2 wiss. Mitarbeiter, 1 sonst. Mitarbeiter

STÄNDIGER AUSSCHUSS FÜR ORGANISATIONSFRAGEN, ANGELEGENHEITEN DER FORSCHUNG UND DES WISSENSCHAFTLICHEN NACHWUCHSES

(Ständiger Ausschuß II)

Vorsitzender: Der Präsident

Mitglieder:

7 Professoren, 2 Studenten, 2 wiss. Mitarbeiter, 1 sonst. Mitarbeiter

STÄNDIGER AUSSCHUSS FÜR HAUSHALTSANGELEGENHEITEN UND DEN HOCHSCHULENTWICKLUNGSPLAN

(Ständiger Ausschuß III)

Vorsitzender: Der Präsident

Mitglieder:

5 Professoren, 1 Student, 2 wiss. Mitarbeiter, 2 sonst. Mitarbeiter

STÄNDIGER AUSSCHUSS FÜR DAS BIBLIOTHEKSWESEN

(Ständiger Ausschuß IV)

Vorsitzender: Der Präsident

Mitglieder:

5 Professoren, 1 Student, 2 wiss. Mitarbeiter, 1 sonst. Mitarbeiter, der Direktor der Stadt- und Univ.-Bibliothek (+)

STÄNDIGER AUSSCHUSS FÜR DATENVERARBEITUNG

(Ständiger Ausschuß V)

Vorsitzender: Der Präsident

Mitglieder:

5 Professoren, 1 Student, 2 wiss. Mitarbeiter, 1 sonst. Mitarbeiter, 2 Vertreter der Fachhochschulen, der gf. Dir. d. Hochschulrechenzentrums (+), evtl. 1 Vertreter der Kunsthochschulen
(+) mit beratender Stimme

SENAT

Vorsitzender: Der Vizepräsident

Mitglieder:

Die Dekane der 22 Fachbereiche und die Prodekane des Fachbereichs Humanmedizin, 3 Professoren, 6 Studenten, 4 wiss. Mitarbeiter, 2 sonst. Mitarbeiter.

Präsident und Kanzler haben gemäß § 17 (4) HUG das Recht, mit beratender Stimme an den Sitzungen des Senats teilzunehmen. Die Frauenbeauftragte des Senats wird regelmäßig zu den Sitzungen eingeladen.

Senatskommission:

Senatskommission für akademische Prüfungsordnungen

Die Frauenbeauftragte des Senats: N. N.

FACHBEREICHE (DEKANATE)

FACHBEREICH 1: RECHTSWISSENSCHAFT

Dekan: Prof. Dr. **Peter Gilles**

Prodekan: Prof. Dr. **Axel Flessner**

Prädekan: Prof. Dr. **Rudolf Steinberg**

Dekanat: Senckenberganlage 31, Raum 201-209, Tel. 798-2201, 2301 u. 3168

Sprechstunden: Mo-Fr 9-12 Uhr

FACHBEREICH 2: WIRTSCHAFTSWISSENSCHAFTEN

Dekan: Prof. Dr. **Klaus Peter Kaas**

Prodekan: Prof. Dr. **Dieter Biehl**

Prädekan: Prof. Dr. **Roland Eisen**

Dekanat: Mertonstr. 17-25, Raum 16-24, Tel. 798-2205, 2305, 3680, Telefax 798-2678

FACHBEREICH 3: GESELLSCHAFTSWISSENSCHAFTEN

Dekan: Prof. Dr. **Wolfgang Glatzer**

Prodekan: Prof. Dr. **Hansfried Kellner**

Prädekanin: Prof. Dr. **Ute Gerhard-Teuscher**

Dekanat: Robert-Mayer-Str. 5 (Turm), Raum 2222-2227, Tel. 798-2521, 2522, 2510, 3573, 2062, 3789

FACHBEREICH 4: ERZIEHUNGSWISSENSCHAFTEN

Dekan: Prof. Dr. **Horst Rumpf**

Prodekanin: Prof. Dr. **Heide Kallert**

Prädekan: Prof. Dr. **Hartwig Zander**

Dekanat: Robert-Mayer-Str. 5 (Turm), Raum 1422-1425, Tel. 798-2391, 2392, 2083, 2082

Sprechstunden: Mo-Do 10-11.30 u. 14-15.30 Uhr, Fr 10-11.30 Uhr

FACHBEREICH 5: PSYCHOLOGIE

Dekan: Prof. Dr. **Wolf Lauterbach**

Prodekan: Prof. Dr. **Friedrich Wilkening**

Prädekan: **N.N.**

Dekanat: Kettenhofweg 128, 2. OG, Tel. 798-3267

Sprechstunden: Mo-Fr 9.30-11.30 Uhr

FACHBEREICH 6 a: EVANGELISCHE THEOLOGIE

Dekan: Prof. Dr. **Edmund Weber**

Prodekan: Prof. Dr. **Willy Schottroff**

Prädekan: Prof. Dr. **Ingolf Dalferth**

Dekanat: Hausener Weg 120, 3. OG, Raum 316, Tel. 798-2011, -2012, Telefax 798-8518

Sprechstunden: Mo-Fr 9-12 Uhr

FACHBEREICH 6 b: KATHOLISCHE THEOLOGIE

Dekan: Prof. Dr. **Hermann Schrödter**

Prodekan: Prof. Dr. **Siegfried Wiedenhofer**

Prädekan: Prof. Dr. **Hermann Siller**

Dekanat: Hausener Weg 120, 3. OG, Raum 318, Tel. 798-2010/2515

Sprechstunden: Mo-Do 9-12 Uhr

FACHBEREICH 7: PHILOSOPHIE

Dekan: Prof. Dr. **Alfred Schmidt**

Prodekan: Prof. Dr. **Heinz Röttges**

Prädekan: Prof. Dr. **Wolfgang Detel**

Dekanat: Dantestr. 4-6, 2. OG, Tel. 798-2160

Sprechstunden: Mo-Fr 10-12 Uhr

FACHBEREICH 8: GESCHICHTSWISSENSCHAFTEN

Dekan: Prof. Dr. **Klaus Bringmann**, Sprechstd. Mi 12-13 Uhr

Prodekan: Prof. Dr. **Jens Lüning**

Prädekan: Prof. Dr. **Dietrich Beyrau**

Dekanat: Bockenheimer Landstr. 133, 6. OG, Zi 610-612, Tel. 798-22 03, 35 03

Sprechstunden: Mo-Fr 10-12 Uhr

FACHBEREICH 9: KLASSISCHE PHILOLOGIE UND KUNSTWISSENSCHAFTEN

Dekan: Prof. Dr. **Herbert Eisenberger**

Prodekanin: Prof. Dr. **Adelheid Staudte**

Prädekan: Prof. Dr. **Till Neu**

Dekanat: Bockenheimer Landstr. 133, 6. OG., Tel. 798-29 15, 29 16

FACHBEREICH 10: NEUERE PHILOLOGIEN

Dekan: Prof. Dr. **Dieter Riemenschneider**,

Prodekan: Prof. Dr. **Dieter Kimpel**, Sprechstd. Fr 12-13 Uhr

Prädekan: Prof. Dr. **Friedrich Wolfzettel**

Dekanat: Große Seestr. 32-34, Hinterhaus, Tel. 798-29 70, 29 71, 85 74

Sprechstunden: Mo-Fr 10-12 Uhr

FACHBEREICH 11: OST- UND AUSSEREUROPÄISCHE SPRACH- UND KULTURWISSENSCHAFTEN

Dekan: Prof. Dr. **Gerd Freidhof**

Prodekan: Prof. Dr. **Ekkehard May**

Prädekan: Prof. Dr. **Bernd Nothofer**

Dekanat: Georg-Voigt-Str. 6, 1. OG, Tel. 798-28 64

Sprechstunden: Di 13-15 Uhr

FACHBEREICH 12: MATHEMATIK

Dekan: Prof. Dr. **Johann B. Baumeister**

Prodekan: Prof. Dr. **Eberhard Burde**

Prädekan: Prof. Dr. **Wolfgang Metzler**

Dekanat: Robert-Mayer-Str. 6-8, Raum 213-215, Tel. 798-29 53 u. 34 05

Sprechstunden: Mo Di Do Fr 10-12 Uhr

FACHBEREICH 13: PHYSIK

Dekan: Prof. Dr. **Klaus Weltner**

Sprechstunde: n.tel.V.

Prodekan: Prof. Dr. **Rainer Jelitto**

Prädekan: Prof. Dr. **Reinhard Stock**

Dekanat: Gräfstr. 39, 3. OG, links, Tel. 798-33 85

Sprechstunden: Mo-Fr 9-12 Uhr

FACHBEREICH 14: CHEMIE

Dekan: Prof. Dr. **H. D. Brauer**

Prodekan: Prof. Dr. **Joachim Engels**

Prädekan: Prof. Dr. **Walter Sterzel**

Niederurseler Hang, Tel. 58 00-92 10 u. 92 11, Telefax 58 00-94 94

FACHBEREICH 15: BIOCHEMIE, PHARMAZIE UND LEBENSMITTELCHEMIE

Dekan: Prof. Dr. **Hans W. Rauwald**

Prodekan: Prof. Dr. **Armin Mosandl**

Prädekan: Prof. Dr. **Gerd Dannhardt**

Dekanat: Robert-Mayer-Str. 7-9, Raum 407/410, Tel. 798-22 04, 23 04

Sprechstunden: Mo-Fr 9-12 Uhr

FACHBEREICH 16: BIOLOGIE

Dekan: Prof. Dr. **Bruno Streit**

Prodekan: Prof. Dr. **Hermann Schaub**
Prädekan: Prof. Dr. **Martin Brendel**
Dekanat: Siesmayerstr. 58, Tel. 798-39 56

FACHBEREICH 17: GEOWISSENSCHAFTEN

Dekan: Prof. Dr. **Fritz Herbert**
Prodekan: Prof. Dr. **Volker Haak**
Prädekan: Prof. Dr. **Hans Urban**
Dekanat: Bockenheimer Landstr. 133, 6. OG, Raum 609, Tel. 798-81 28, 26 91, 29 54
Sprechstunden: Mo-Do 10-12 Uhr

FACHBEREICH 18: GEOGRAPHIE

Dekan: Prof. Dr. **Heinrich Jäger**
Prodekan: Prof. Dr. **Eike W. Schamp**
Prädekanin: Prof. Dr. **Irmgard Schickhoff**
Dekanat: Bockenheimer Landstr. 133, 6. OG, Tel. 798-29 57

FACHBEREICH 19: HUMANMEDIZIN

Dekan: Prof. Dr. **Werner Groß**
Sprechstunden Fr 10-11 Uhr
Prodekane: Prof. Dr. **Ernst Halberstadt**, Prof. Dr. **Gebhard v. Jagow**
Dekanat: Theodor-Stern-Kai 7, Tel. 63 01-60 10 u. 60 12
Sprechstunden: Mo-Fr 8-16 Uhr

FACHBEREICH 20: INFORMATIK

Dekan: Prof. Dr. **Bernd Becker**
Prodekan: Prof. Dr. **Ernst W. Mayr**
Prädekan: Prof. Dr. **Klaus Waldschmidt**
Dekanat: Robert-Mayer-Str. 11-15, Tel. 798-33 25

FACHBEREICH 21: SPORTWISSENSCHAFTEN UND ARBEITSLEHRE

Dekan: Prof. Dr. **Günter Ropohl**
Sprechstunde: n.V.
Prodekan: Prof. Dr. **Rainer Ballreich**
Prädekan: **N.N.**
Dekanat: Ginnheimer Landstr. 39, Tel. 798-45 55

KLINIKUM DER JOHANN WOLFGANG GOETHE-UNIVERSITÄT

Theodor-Stern-Kai 7, Tel. 63 01 11
Vorstand: Prof. Dr. W. Groß, Ärztl. Direktor, Dipl.-Volksw. I. Gürkan, Verwaltungsdirektorin, Prof. Dr. E. Halberstadt, Prodekan, Prof. Dr. G. v. Jagow, Prodekan, E. Gassenmeyer, Oberin, Prof. Dr. E. Meyer-Breiting (+), Horst Schielke (+) ((+) mit berat. Stimme)

WISS. ZENTREN U. ZENTRALE EINRICHTUNGEN

DIDAKTISCHES ZENTRUM

Robert-Mayer-Str. 5 (Turm), 1.-3. OG

Direktorium:

4 Professoren als Abt.-Leiter, 1 wiss. Mitarbeiter, 1 Student u. 1 sonst. Mitarbeiter

Geschäftsführender Direktor:

Prof. Dr. J. Diederich, Sekretariat: Tel. 798-35 91 (vorm.), Raum 136

Bibliothek: Tel. 798-35 95, Raum 301

Dokumentationsstelle für Bildungswesen: Tel. 798-38 05, Raum 130

Arbeitsbereiche:

Arbeitsbereich 1: Schule:

Leiter: Prof. Dr. J. Diederich, Tel. 798-37 40, Raum 129 A

(zugleich Beauftragter für schulprakt. Studien)

Mitarbeiter: J. Füssel, A. Lauster, Tel. 798-37 40, -36 77 u. 35 93, Raum 128/129 u. 109

Arbeitsbereich 2: Deutsch als Fremdsprache:

Leiter: Prof. Dr. D. Kimpel

Mitarbeiter/innen: S. Reh, Tel. 798-36 75, T. Rogowski, Tel. 798-38 67

Arbeitsbereich 3: Medien und Sprachlabor:

Leiter: Prof. Dr. K. Weltner, Tel. 798-37 94

Mitarbeiter: Dr. R. Mehlig, Tel. 798-37 57, Raum 133

Dr. J. Kujaw, Tel. 798-37 97, Raum 231

Arbeitsbereich 4: Fernstudium u. Weiterbildung:

Leiter: Prof. Dr. H.-D. Schlosser, Tel. 798-21 92, Raum 232

Mitarbeiter/in: Dr. M. Dietrich, Tel. 798-21 92, Raum 232, B. Haupers, Tel. 798-36 13, Raum 236 a,

Dr. H.H. Kappel, Tel. 798-36 13, Raum 234 b

ZENTRUM FÜR NORDAMERIKAFORSCHUNG (ZENAF)

Münchener Str. 48, Tel. 798-85 21, -85 22

Direktorium: Die im Zentrum tätigen Professoren, 3 wiss. Mitarbeiter, 1 Student

Geschäftsführender Direktor: Prof. Dr. Olaf Hansen

ZENTRUM FÜR UMWELTFORSCHUNG (ZUF)

Robert-Mayer-Str. 7-9

Direktorium: 11 Professoren, 1 wiss. Mitarbeiter, 1 Student u. 1 sonst. Mitarbeiter

Geschäftsführender Direktor: Prof. Dr. H.-Walter Georgii, Tel. 798-24 78

Techn. Leiter u. Umweltschutzbeauftragter: Priv.-Doz. Dr. W. Jaeschke, Tel. 798-81 47,

Telefax 798-85 48

HOCHSCHULRECHENZENTRUM

Gräfstr. 38, Tel. 798-26 08, Telefax 798-83 13

Geschäftsf. Direktor: Dr. Kiowski

Abt./Betrieb: Dr. Kiowski, Tel. 798-28 11, Abt. II/System u. Planung: M. Trostmann, Tel. 798-26 07, Abt.

III/Anwendungssoftware u. Beratung: Dr. Strehl, Tel. 798-26 09

ZENTRUM FÜR HOCHSCHULSPORT

Ginnheimer Landstr. 39, Tel. 798-45 16, 45 12

Leiter: Dr. Rolf Krischer, Tel. 798-45 12

BIBLIOTHEKEN

STADT- UND UNIVERSITÄTSBIBLIOTHEK

SENCKENBERGISCHE BIBLIOTHEK

Bockenheimer Landstr. 134-138

Gesamtverwaltung: Ltd. Bibl.-Direktor Berndt Dugall

STADT- UND UNIVERSITÄTSBIBLIOTHEK

(Alle Wissensgebiete außer Mathematik, Naturwissenschaften und Alter Medizin)

Öffnungszeiten:

Ausleihe, Lehrbuchsammlung u. Offenes Magazin: Mo, Mi, Fr 10-16.30 Uhr, Di, Do 10-20 Uhr.

Informationsdienst: Mo-Fr 8.30-19 Uhr, Sa 9-13 Uhr.

Kataloge: Mo-Fr 8-20 Uhr, Sa 9-18 Uhr

Lesesäle: Mo-Fr 8.30-20 Uhr, Sa 9-18 Uhr, 9-13 Uhr (Juli-Sept.)

Speziallesesäle: Mo-Fr 8.30-19 Uhr (alternierend).

Wichtige Rufnummern: Direktion: 212-3 92 29/-3 92 30, 798-24 61, Information: 212-3 92 05/-3 92 08, 798-24 63, An- und Abmeldung: 212-3 92 10, 798-33 64, Ausleihe: 212-3 92 12, Rückgabe: 212-3 92 11, Offenes Magazin und Lehrbuchsammlung: 212-3 92 06, Leitung der Ausleihe: Heinrich Karger, 212-3 92 09, 798-24 67, Fachreferenten über: 2 12 01, 212-3 92 56.
Telefax: 2 12 39-4 04

SENCKENBERGISCHE BIBLIOTHEK

(Mathematik, Naturwissenschaften, Alte Medizin)

Geschäftsführender Leiter: Bibl.-Dir. Helmut Burkhardt, Tel. 798-23 65

Wichtige Rufnummern: Information u. Lesesaal: 798-33 69; Telefax 798-31 47.

HAUPTBIBLIOTHEK DES KLINIKUMS

(Medizinische Abteilung der Stadt- und Universitätsbibliothek)

Theodor-Stern-Kai 7, Tel. 63 01-50 58/50 92

Öffnungszeiten: Ausleihe u. Lesesaal: Mo Mi Fr 10-17 Uhr, Di Do 10-20 Uhr

Bitte beachten Sie während der Sommersemesterferien den Aushang verkürzter Öffnungszeiten.

Folgende Bibliotheken können von Universitätsmitgliedern benutzt werden:

DIE DEUTSCHE BIBLIOTHEK (LEIPZIG · FRANKFURT A. M. · BERLIN)

(Bundesunmittelbare Anstalt des öffentlichen Rechts)

DEUTSCHE BIBLIOTHEK FRANKFURT AM MAIN

Zeppelinallee 4-8, Tel. 7 56 61

Generaldirektor: Prof. Klaus-Dieter Lehmann, Tel. 7 56 6-484

Gesamtarchiv und nationalbibliographisches Zentrum für das deutschsprachige Schrifttum seit 1945.

Mit Rücksicht auf den Archivcharakter und die bibliographischen Aufgaben der Bibliothek sind die Bestände nur im Lesesaal zu benutzen (Präsenzbibliothek). Näheres regelt die Benutzungsordnung.

RÖMISCH-GERMANISCHE KOMMISSION DES DEUTSCHEN ARCHÄOLOGISCHEN INSTITUTS

Palmengartenstraße 10-12, Tel. 7 52 025

Benutzung der Präsenzbibliothek nur nach vorheriger Anmeldung

Erster Direktor: Prof. Dr. Siegm. Frhr. von Schnurbein

Zweiter Direktor: Dr. Hermann Parzinger

Bibliotheksreferent: Dr. Eckehart Schubert

BIBLIOTHEK DES FRANKFURTER GOETHE-MUSEUMS

(FREIES DEUTSCHES HOCHSTIFT)

Spezielsammlung für Deutsche Literaturgeschichte von 1730-1850

Großer Hirschgraben 23/25, Tel. 28 28 24

Ausleihe: Mo-Fr 10-12 u. 13-16 Uhr

BIBLIOTHEK DER INDUSTRIE- UND HANDELSKAMMER

Börsenplatz 4, Tel. 219 72 43-244

Öffnungszeiten f. Lesesaal u. Ausleihe: Mo-Fr 9-15 Uhr, Leitung: Ursula Wöhrmann

STADTARCHIV

Karmelitergasse 5 (Karmeliterkloster), Tel. 212-3 33 72

Leitung: Priv.-Doz. Dr. Dieter Rebentisch (kommissarisch)

Benutzung: Mo Di Do 8-16 Uhr, Mi bis 18 Uhr, Fr 8-14 Uhr

BUNDESARCHIV

Außenstelle Frankfurt a. M., Seckbacher Gasse 4, Tel. 212-3 52 20

Leitung: Archivoberrat Dr. Hans Schenk, Dienststunden: Mo-Do 8-16 Uhr, Fr 8-15 Uhr

THEOLOGISCHE ZENTRALBIBLIOTHEK DES EVANG. REGIONALVERBANDES

Römerberg 9, Tel. 21 65-364

Leitung: Wolfgang Zeiß (komm.) Öffnungszeiten: Mo, Mi, Do 9-12 Uhr, 14-16 Uhr, Di 14-18 Uhr, Fr 9-12 Uhr

TECHNISCHE BIBLIOTHEK · DR. ARTHUR PFUNGST-STIFTUNG

Waldschmidtstr. 39 (1), Tel. 43 51 05

Öffnungszeiten: Mo Do 13-19 Uhr, Di Mi Fr 13-17 Uhr

PRÜFUNGSÄMTER UND -AUSSCHÜSSE

HESSISCHES MINISTERIUM DER JUSTIZ – Justizprüfungsamt –

Prüfungsabteilung I für die erste juristische Staatsprüfung
Geschäftsstelle: Zeil 42, 6000 Frankfurt a. M., 4. OG, Tel. 13 67-26 65 (Postanschrift: Gerichtstr. 2,
Postfach 10 01 01, 6000 Frankfurt a. M. 1)
Sprechstunden (auch für fernmündl. Anfragen): Mo-Fr nur 9-12 Uhr
Präsident: *Min.-Dirigent Dr. Hermann Stephan, Wiesbaden*

WISSENSCHAFTLICHES PRÜFUNGSAMT FÜR DAS LEHRAMT AN GRUNDSCHULEN UND AN HAUPT- UND REALSCHULEN

Geschäftsstelle: Wiesenau 1, Tel. 72 52 66, 798-35 41, 24 98
Sprechstunden: Mo-Fr 9-12 Uhr
Vorsitzende: Direktorin Anemone Lassak
Sprechstunden: Mo 14-16 Uhr; im Mai u. November s. Aush.
Stellvertretende Vorsitzende: Prof. Dr. A. Gompf

WISSENSCHAFTLICHES PRÜFUNGSAMT FÜR DAS LEHRAMT AN SONDERSCHULEN (Erste Staatsprüfung)

Geschäftsstelle: Wiesenau 1, Tel. 72 52 66, 798-35 41, 24 98, Sprechstd.: Mo-Fr 9-12 Uhr;
im Mai u. November s. Aush.
Vorsitzende: Direktorin Anemone Lassak
Sprechstunden: Mo 14-16 Uhr; im Mai u. November s. Aush.
Stellvertretender Vorsitzender: Prof. Dr. G. Iben

WISSENSCHAFTLICHES PRÜFUNGSAMT FÜR DAS LEHRAMT AN GYMNASIEN

Geschäftsstelle: Wiesenau 1, Tel. 72 52 66, 798-24 98, 35 41
Sprechstunden: Mo-Fr 9-12 Uhr
Vorsitzender: Ltd. Direktor M. Schalles, Ltd. Direktor des Wiss. Prüfungsamtes f. d. Lehrämter,
Sprechstd.: Mo 14-16 Uhr, Fr 10-12 Uhr; im Mai u. November s. Aush.
Stellvertretender Vorsitzender: Prof. Dr. Martienssen

PRÜFUNGSAUSSCHUSS FÜR DIE NATURWISSENSCHAFTLICHE ZWISCHENPRÜFUNG VON LEHRAMTSKANDIDATEN

Geschäftsstelle: Robert-Mayer-Str. 6, 3. OG, Tel. 798-33 92
Sprechstunden: Mo, Di, Do, Fr 10-12 Uhr
Vorsitzender: Prof. Dr. Ch. Winter, Sprechstd.: Mi Fr 12-13 Uhr, Tel. 798-48 49
Stellvertretender Vorsitzender: Prof. Dr. H. Heydtmann, Sprechstunden: n.V., Tel. 58 00-94 11

HESSISCHES LANDESPRÜFUNGSAMT FÜR HEILBERUFE

Nebenstelle für Pharmazie in Frankfurt a. M.
Geschäftsstelle: Institut für Pharmazeutische Chemie, Georg-Voigt-Str. 14, Tel. 798-33 56
Leiter: Prof. Dr. H. Oelschläger
Geschäftsführerin: Dr. S. Ueberall

AUSSCHÜSSE FÜR DIE VOR- UND HAUPTPRÜFUNGEN DER LEBENSMITTELCHEMIKER

Geschäftsstelle: Inst. f. Lebensmittelchemie, Robert-Mayer-Str. 7-9
Sprechstunden: Do 11-12 Uhr, Tel. 798-23 40
Vorsitzender: Referatsleiter A. Becht, Hess. Ministerium für Jugend, Familie und Gesundheit,
Dostojewskistr. 4, 6200 Wiesbaden, Tel. (06 11) 817-33 43
Stellvertretender Vorsitzender: Prof. Dr. A. Mosandl

HAUPTSTELLE DES HESS. LANDESPRÜFUNGSAMTES FÜR HEILBERUFE

Adickesallee 36 (Geb. C, 7. OG), Tel. 15 35-0
Sprechstunden: Mo bis Fr 9-12 Uhr

NEBENSTELLE DES HESS. LANDESPRÜFUNGSAMTES FÜR HEILBERUFE

Leiter: Prof. Dr. K. Offenloch (vorklin. Stud.-Abschnitt)

Prof. Dr. H. J. Stutte (klin. Stud.-Abschnitt)

Theodor-Stern-Kai 7 (Haus 9 B), Tel. 63 01-56 53, Sprechstd.: Mo bis Fr 9-12 Uhr

AUSSCHUSS FÜR DIE NATURWISSENSCHAFTLICHE UND ZAHNÄRZTLICHE VORPRÜFUNG

Vorsitzender: Prof. Dr. K. Offenloch, Anschrift, Tel. u. Sprechstd.: wie oben

AUSSCHUSS FÜR DIE ZAHNÄRZTLICHE PRÜFUNG

Vorsitzender: Prof. Dr. H. J. Stutte, Anschrift, Tel. u. Sprechstd.: wie oben

PROMOTIONS-BÜRO DES FACHBEREICHS RECHTSWISSENSCHAFT

Geschäftsstelle: Senckenberganlage 31, Raum 204

Sprechstunden: Mo-Fr 9-12 Uhr, Tel. 798-84 10

PROMOTIONS-BÜRO DES FACHBEREICHS WIRTSCHAFTSWISSENSCHAFTEN

Geschäftsstelle: Mertonstr. 17, Raum 30 B, Tel. 798-33 83, Sprechstd.: Di u. Do 9-11.30 Uhr u. n.V.

Vorsitzender: Prof. Dr. K. P. Kaas, Tel. 798-22 05, Sprechstd.: n.V.

PRÜFUNGSAMT FÜR DIE DIPLOM-PRÜFUNG DES FACHBEREICHS

WIRTSCHAFTSWISSENSCHAFTEN

Geschäftsstelle: Mertonstr. 17, Tel. 798-36 81, -32 84, -22 77, -26 96, -35 11, Raum B 8-B 12

Sprechstunden: Mo Di Do 9-11 Uhr, Di 14.30-16.30 Uhr

Geschäftsführender Vorsitzender: Prof. Dr. W. Gebauer, Tel. 7 98-32 26

Sprechstunde: Mo 14.30-15.30 Uhr (n. vorh. Anm.)

PHILOSOPHISCHE PROMOTIONS-KOMMISSION

Gemeinsame Kommission der Fachbereiche 3-11, 18 u. 21 für die Promotion zum Dr. phil. und zum M.A.

Geschäftsstelle: Dantestr. 5, 2. Eing., 2. OG, Tel. 798-36 49

Sprechstunden: Mo Do 9-12 Uhr

Vorsitzender: Prof. Dr. M. Matter, Sprechstd.: Mi 10-12 Uhr

Stellvertretender Vorsitzender: Prof. Dr. P. Röthig

PRÜFUNGSAMT FACHBEREICH GESELLSCHAFTSWISSENSCHAFTEN

Geschäftsstelle: Robert-Mayer-Str. 5 (Turm), 22. OG, Zi 2229, Tel. 798-25 40

Soziologie Diplom:

Sprechstunden: Di Do 10-13 Uhr, Zi 2228, Tel. 798-20 63

Vorsitzender: Prof. Dr. K. O. Hondrich, Sprechstunde: Do 12-13 Uhr

Politologie Diplom:

Sprechstunden: Do 10-13 Uhr, Zi 2231, Tel. 798-20 62

Vorsitzender: Prof. Dr. J. Esser, Sprechstunde: Do 12-13 Uhr

PRÜFUNGS-AUSSCHUSS DIPLOM-PÄDAGOGIK

Geschäftsstelle: Robert-Mayer-Str. 5 (Turm), Raum 1426-1428, Tel. 798-25 07

Sprechstunden: im Semester Mo-Fr 10-12 Uhr, in den Sem.-Ferien: Di-Do 10-12 Uhr

Vorsitzender: Prof. Dr. H. Becker, Sprechstunden: Do 10.30-11.30 Uhr, Tel. 798-20 84

PRÜFUNGS-AUSSCHUSS FÜR DIPLOM-PSYCHOLOGEN

Geschäftsstelle: Kettenhofweg 128, Tel. 798-37 95, Sprechstd.: Mo-Fr 10-12 Uhr

Vorsitzender (neue PO): Prof. Dr. F. Süllwold, Sprechstunde: Mo 14.30-15.30 Uhr, Tel. 798-25 19

Vorsitzender (alte PO): Der Dekan des Fachbereichs Psychologie

Stellvertretender Vorsitzender (alte PO): Prof. Dr. F. Süllwold

PRÜFUNGS-AUSSCHUSS FÜR DIE DIPLOM-PRÜFUNG IN KATHOLISCHER THEOLOGIE

Geschäftsstelle: Hausener Weg 120, Raum 104, Tel. 798-31 27,

Sprechstunde: Mo-Fr 10-12 Uhr

Vorsitzender: Prof. Dr. J. Hainz, Sprechstunde: n.tel.V. - Tel. (0 61 98) 78 56

Stellvertretender Vorsitzender: Prof. Dr. H. Schrödter

PROMOTIONS-BÜRO DER NATURWISSENSCHAFTLICHEN FACHBEREICHE

Geschäftsstelle: Dantestr. 5, Tel. 798-35 04,

Sprechstunden: Mo-Fr 10-12 Uhr u. n. V.

Vorsitzender: Prof. Dr. J. Weidmann, Tel. 798-25 11

Stellvertretender Vorsitzender: Prof. Dr. K. Hensen, Tel. 58 00-91 40

PRÜFUNGS-AUSSCHUSS FÜR DIPLOM-MATHEMATIKER

Geschäftsstelle: Dekanat des Fachbereichs Mathematik

Robert-Mayer-Str. 6-8, Raum 215, Tel. 798-29 53

Sprechstunden: Mo Di Do Fr 10-12 Uhr

Vorsitzender: Prof. Dr. R. Bieri, Tel. 798-23 09, Sprechstd.: n. d. Vorl.

Stellvertretender Vorsitzender: Prof. Dr. J. Bliedtner, Tel. 798-25 11

Sprechstunde: Do 12-13 Uhr

PRÜFUNGS-AUSSCHUSS FÜR DIPLOM-PHYSIKER

Geschäftsstelle: Dekanat des Fachbereichs Physik, Gräfstr. 39. 3. OG links

Sprechstunden: Mo-Do 9-12 Uhr, Fr 9-11 Uhr, Tel. 798-85 11

Vorsitzender: Prof. Dr. Th. Elze, Tel. 798-42 65

Sprechstunde: Di 11-12 Uhr, Gräfstr. 39, Dekanat

Stellvertretender Vorsitzender: Prof. Dr. R. Dreizler

PRÜFUNGS-AUSSCHUSS FÜR DIPLOM-CHEMIKER

Geschäftsstelle: Niederursel, Niederurseler Hang, Raum N 160-210, Tel. 58 00-92 10/92 11

Sprechstunden: Di, Do 14-16 Uhr, Mo, Fr 10-12 Uhr

Vorsitzender: Der Dekan des Fachbereichs Chemie

Stellvertretender Vorsitzender: Prof. Dr. K. Hensen

PRÜFUNGS-AUSSCHUSS FÜR DIPLOM-BIOLOGEN

Geschäftsstelle: Dekanat des Fachbereichs 16, Siesmayerstr. 58

Sprechstunden: Di, Mi, Do 9-11 Uhr, Tel. 798-39 57

Vorsitzender: Prof. Dr. B. Streit, Dekan, Tel. 798-39 56

Sprechstunden: n. V.

Stellvertretender Vorsitzender: Prof. Dr. K. Brändle

PRÜFUNGS-AUSSCHUSS FÜR DIPLOM-GEOLOGEN

Geschäftsstelle: Geologisch-Paläontologisches Institut, Senckenberganlage 32-34

Sprechstunden: n. V., Tel. 798-26 82

Vorsitzender: Der Dekan des Fachbereichs Geowissenschaften

Stellvertretender Vorsitzender: Prof. Dr. K. P. Vogel

PRÜFUNGS-AUSSCHUSS FÜR DIPLOM-METEOROLOGEN UND -GEOPHYSIKER

Geschäftsstelle: Institut für Meteorologie und Geophysik, Feldbergstr. 47

Sprechstunden: Di 12-13 Uhr, Tel. 798-23 75

Vorsitzender: Der Dekan des Fachbereichs Geowissenschaften

Stellvertretender Vorsitzender: Prof. Dr. H. W. Georgii

PRÜFUNGS-AUSSCHUSS FÜR DIPLOM-MINERALOGEN

Geschäftsstelle: Institut für Geochemie, Petrologie u. Lagerstättenkunde, Senckenberganlage 28, 2. OG, Raum 24

Sprechstunden: Mi 10-12 Uhr, Tel. 798-21 02 u. 25 49 oder 21 04

Vorsitzender: Der Dekan des Fachbereichs Geowissenschaften

Stellvertretender Vorsitzender: Prof. Dr. H. Urban

PRÜFUNGS-AUSSCHUSS FÜR DIPLOM-GEOGRAPHEN

Geschäftsstelle: Inst. f. Kulturgeographie, Stadt- u. Regionalforschung, Senckenberganlage 36, Tel. 798-24 03

Sprechstunden: Mo 14-16 Uhr, Mi, Fr 9-11 Uhr

Vorsitzender: Der Dekan des Fachbereichs Geographie

Stellvertretende Vorsitzende (geschäftsführend): Prof. Dr. Elke Tharun,

Sprechstunden: Mo Di 12-13 Uhr

PRÜFUNGSAUSSCHUSS FÜR DIPLOM-INFORMATIKER

Geschäftsstelle: Robert-Mayer-Str. 11-15, Zi 320, Tel. 798-82 79

Sprechstunden: Mo Di Do Fr 10-12 Uhr

Vorsitzender: Prof. Dr. D. Wotschke, Zi 107, Tel. 798-3800

Sprechstunde: n.V.

Stellvertretender Vorsitzender: Prof. Dr. O. Drobnik

PRÜFUNGSAUSSCHUSS FÜR DIPLOM-SPORTWISSENSCHAFTEN

Geschäftsstelle: Ginnheimer Landstr. 39, Zi 14, Tel. 798-45 15

Sprechstunden: Mo-Fr 9-12 Uhr

Vorsitzende: Prof. Dr. Angela Kuhlow-Ballreich, Tel. 798-45 50

FÖRDERUNGSAUSSCHÜSSE UND VERTRAUENSDOZENTEN

FÖRDERUNGSAUSSCHÜSSE

Förderungsausschüsse bestehen gem. § 42 BAföG. Die Mitglieder werden gem. § 5 des Hess. Ausführungsgesetzes zum BAföG vom Präsidenten der Univ. berufen. Die Geschäfte dieser Ausschüsse werden vom Studentenwerk als Amt für Ausbildungsförderung geführt.

VERTRAUENSDOZENT DER DEUTSCHEN FORSCHUNGSGEMEINSCHAFT (DFG)

Prof. Dr. K. Hübner, Senckenbergisches Zentrum der Pathologie, Theodor-Stern-Kai 7,
Tel. 63 01-53 64

Stellvertreter: Prof. Dr. Moxter

Anschrift der Deutschen Forschungsgemeinschaft:

5300 Bonn 2, Kennedyallee 40, Tel. (02 28) 8 85-1, Fax 02 28-885 2221

VERTRAUENSDOZENTEN DER STUDIENSTIFTUNG DES DEUTSCHEN VOLKES

Prof. Dr. W. Franz

Fb 12, Robert-Mayer-Str. 6-10, 2. OG, Tel. 798-23 09

Sprechstunden: Di 10.15-11 Uhr

Prof. Dr. Bliedtner

Fb 12, Robert-Mayer-Str. 6-10, 2. OG, Tel. 798-23 10

Sprechstunden: Do 10-11 Uhr u.n.V.

Prof. Dr. H. Hacker

Fb 19, Schleusenweg 7-10, Tel. 63 01-54 63

Prof. Dr. K. Hensen (federführend)

Fb 14, Niederurseler Hang, Tel. 58 00-91 40

Sprechstunden: n.V.

Prof. Dr. K.H. König

Fb 14, Niederurseler Hang, Tel. 58 00-91 54

Sprechstunden: n.V.

Prof. Dr. E. Lobsien

Fb 10, Kettenhofweg 130, Tel. 798-21 59

Sprechstunden: n.V.

Prof. Dr. J. Lüning,

Fb 8, Arndtstr. 11, Tel. 798-3333

Prof. Dr. A. Riethmüller,

Fb 9, Senckenberganlage 24, Tel. 798-3515

Prof. Dr. M. Stolleis

Fb 1, Senckenberganlage 31, Tel. 798-3192

Sprechstunde: Do 15-16 Uhr

Prof. Dr. H.-W. Jüngling

Philosoph.-Theol. Hochschule St. Georgen

Offenbacher Landstr. 224, Tel. 6061-1

Sprechstunden: n.V.

Prof. Dr. H. Fueß, Am Hochwehr 28, Tel. 52 78 07 u. (061 51) 16-22 98

Anschrift der Studienstiftung des Deutschen Volkes:

5300 Bonn 2, Mirbachstr. 7, Tel. (02 28) 8 20 96-0

VERTRAUENSDOZENT DES CUSANUSWERKES

Prof. Dr. W. Schwarz, Fb 12, Robert-Mayer-Str. 6-8, Tel. 798-25 12

Anschrift: Cusanuswerk, Bischöfl. Studienförderung,

Baumschulallee 5, 5300 Bonn, Tel. (02 28) 63 12 37 u. 63 16 47/48

VERTRAUENSDOZENT DES EVANG. STUDIENWERKES HAUS VILLIGST

Prof. Dr. H. E. Troje, Senckenberganlage 31, Raum 505 a, Tel. 798-27 44

Sprechstunden: n.V.

Anschrift: Ev. Studienwerk e.V., Haus Villigst, 5840 Schwerte 1, Tel. (0 23 04) 755-0

VERTRAUENSDOZENTEN DER FRIEDRICH-EBERT-STIFTUNG

Prof. Dr. Lothar Brock, Fb 3, Robert-Mayer-Str. 5 (Turm), Tel. 798-20 75 u. -28 77

Dr. H. U. Callies, Palmengärtenstr. 5-9, Tel. 74 31-25 30

Prof. Dr. J. Deusinger, Fb 5, Kettenhofweg 128, Tel. 798-37 27

Prof. Dr. I. Fetscher, Fb 3, Robert-Mayer-Str. 5 (Turm), Raum 2424, Tel. 798-28 81

Prof. Dr. W. Glatzer, Fb 3, Robert-Mayer-Str. 5 (Turm), Raum 3027, Tel. 798-24 73

Prof. Dr. R. Hauser, Fb 2, Mertonstr. 17, Tel. 798-29 61 u. 25 64

Dr. A. Schmitt-Weigand, Bleichstr. 6, 6363 Freigericht 1, Tel. (0 60 55) 21 67

Prof. Dr. R. Steinberg, Fb 1, Senckenberganlage 31, Raum 914/915, Tel. 789-24 38

Prof. W. Wilkening, FHS Ffm., Fb Sozialarbeit, Limescorso 5, Tel. 58 39 77 u. 58 10 51

Anschrift der F.-Ebert-Stiftung: Godesberger Allee 149, 5300 Bonn 2, Tel. (02 28) 88 30

VERTRAUENSDOZENTEN DER HANS-BÖCKLER-STIFTUNG

Prof. Dr. E. Becker, Fb 4, Robert-Mayer-Str. 5 (Turm), Tel. 798-38 10

Prof. Dr. H.-U. Deppe, Fb 19, Theodor-Stern-Kai 7, Tel. 63 01-76 11

Prof. Dr. Diether Döring, Akademie der Arbeit, Mertonstr. 30, Tel. 77 20 21

Prof. Dr. Josef Esser, Fb 3, Robert-Mayer-Str. 5 (Turm), Tel. 798-20 54

Prof. Dr. G. Fleischmann, Fb 2, Schumannstr. 60, Tel. 798-22 88

Prof. Dr. G. Lepper, Fb 10, Gräfstr. 76, Tel. 798-21 32

Prof. Dr. W. Meißner, Schumannstr. 34a, Tel. 798-24 30

Prof. Dr. W. Raitz, Fb 10, Gräfstr. 76, Tel. 798-21 37 u. -36 40

Prof. Dr. Spiros Simitis, Fb 1, Senckenberganlage 31, Tel. 798-21 86.

Anschrift der Hans-Böckler-Stiftung: Bertha-von-Suttner-Platz 3, 4000 Düsseldorf 11,

Tel. (02 11) 77 78-0

VERTRAUENSDOZENTEN DER FRIEDRICH-NAUMANN-STIFTUNG

Prof. Dr. K. Allerbeck, Fb 3, Robert-Mayer-Str. 5 (Turm), Tel. 798-26 48

Prof. Dr. E. Denninger, Fb 1, Senckenberganlage 31, Tel. 798-26 54

Prof. Dr. H. Lange-Bertalot, Fb 16, Siesmayerstr. 70, Tel. 798-47 43

Prof. Dr. K. Weltner, Fb 13, Gräfstr. 39, Tel. 798-35 75

Prof. Dr. M. Wolf, Fb 1, Senckenberganlage 31, Tel. 798-22 07

F.-Naumann-Stiftung, Abt. Begabtenförderung, im Dol 2, 1000 Berlin 33, Tel. (0 30) 2 13 90 08

VERTRAUENSDOZENT DER KONRAD-ADENAUER-STIFTUNG

Prof. Dr. W. A. Mondorf, Fb 19, Theodor-Stern-Kai 7, Zentrum der Inneren Medizin, Tel. 63 01-50 18
Anschrift der Konrad-Adenauer-Stiftung: Rathausallee 12, 5205 St. Augustin 1, Tel. (0 22 41) 246-328

INTERNATIONALE FRANKFURTER SOMMERKURSE

August 1991

Leitung: Prof. Dr. Dieter Kimpel

Programm: Literarische Rhetorik

Deutscher Sprachunterricht für Fortgeschrittene (Grammatik, Stilistik, Phonetik) in zehn Gruppen.
Übersetzungsübungen (engl., franz., ital., span.). Vorlesungen zum Rahmenthema, Filmseminar.
Ganztägige Exkursionen, Besuch von Museen und Theater, gesellige Veranstaltungen. Kursgebühr:
DM 500,- (ohne Verpflegung und Unterkunft), Wohnmöglichkeiten in Studentenwohnheimen der
Universität. Kosten pro Zimmer ca. DM 300,-.

Anmeldung:

Johann Wolfgang Goethe-Universität, Internationale Frankfurter Sommerkurse, Robert-Mayer-Str. 5
(Turm), Tel. 798-35 94, Postanschrift: Postfach 11 19 32, 6000 Frankfurt a. M. 11.

STUDENTENSCHAFT

ALLGEMEINER STUDENTENAUSSCHUSS (ASiA)

Vorsitzender: stud. Christian Meidert

stv. Vorsitzende: stud. Kristin Ahlheit

stv. Vorsitzender: stud. Christian Gasche

Geschäftsstelle:

Jügelstr. 1 (Studentenhaus), Raum 13-16, Tel. 798-31 80 u. Tel. 77 75 75

Sprechstunden: Mo-Fr 9.30-13 Uhr, 13.30-15 Uhr, Sprechstunden von Referenten s. besonderen
Anschlag.

Rechtsberatung im Sem. Mo 14-15 Uhr, Di 17-18, Mi 12.30-13.30 u. 17.30-18.30 Uhr,
Do 17-18 Uhr, Fr 12.30-13.30 Uhr, Stud.-Haus, Zi 108, 1. St.

In den Ferien bitte Aushang beachten.

STUDENTENPARLAMENT

Präsident: stud. Karsten Ratzke

STUDENTENWERK FRANKFURT AM MAIN

VORSTAND:

Vorsitzender: Der Präsident

Mitglieder: Prof. Dr. Benöhr, Prof. Klockner (FH), U. Grathwohl, H.J. Brand, stud. J. Sievert, stud. U.
Baier, N.N.

Geschäftsführer: Christian Francke-Weltmann

Sozialzentrum, Bockenheimer Landstr. 133, Raum 427, Tel. 798-30 01, Sprechstd.: n.V.

AMT FÜR AUSBILDUNGSFÖRDERUNG

Sozialzentrum, Bockenheimer Landstr. 133, 3. u. 4. OG.

Studienförderung nach dem Bundesausbildungsförderungsgesetz (BAföG)

Sprechzeiten: Di u. Fr 10–12 Uhr, Mi 13–15 Uhr.

Abteilungsleiter: A. Gerlach, Raum 411, Tel. 798-30 10

Arbeitsgruppe I: Alle Fachbereiche soweit ein Studienabschluß zum LA an Grund-, Haupt- u. Realschulen sowie Sonderschulen angestrebt wird (Sekundarstufe I). Fachhochschule Ffm., Hochschule f. Musik u. Darstellende Kunst, Städelschule, Phil.-Theol. Hochschule St. Georgen, Lutherisch-Theol. Hochschule Oberursel, Hochschule f. Gestaltung Offenbach, European Business School Oestrich-Winkel, Bibliotheksschule Ffm., 4. OG Zimmer 413-418, Tel. 798-30 12, -30 16, -30 18, -30 33, -81 53, -81 52.

Arbeitsgruppe II: Rechtswissenschaft, Wirtschaftswissenschaften, Informatik, Medizin, Naturwissenschaften, LA an Gymnasien (Fb 1, 2, 5, 12, 13, 14, 15, 16, 17, 18, 19, 20); 3. OG, Zimmer 302-304, 322-325, Tel. 798-30 11, -30 14, -30 15, -30 19, -81 58, -81 59, -81 56.

Arbeitsgruppe III: Geisteswissenschaften einschl. LA an Gymnasien, Sportwiss. (Fb 3, 4, 6, 7, 8, 9, 10, 11, 21), 4. OG, Zimmer 402-403, 422-423, Tel. 798-30 45, -81 61, -81 62, 81 60.

Arbeitsgruppe IV: Fachhochschule Wiesbaden, Fachhochschule Fresenius, Verwaltungsfachhochschule, Fachhochschule des Bundes f. öffentl. Verwaltung Fb öffentl. Sicherheit.

Außenstelle Wiesbaden, Kurt-Schumacher-Ring 18, Tel. (06 11) 49 41 93-96

Außenstelle Rüsselsheim, Am Brückweg 26, Tel. (06 142) 8 13 96

STUDENTENHÄUSER UND WOHNHEIME

Sozialzentrum, Bockenheimer Landstr. 133, 3. OG

Abteilungsleiter: Lothar Grawe, Raum 317, Tel. 798-30 51, Sprechstunden: n.V.

Hausverwalter: Raum 318, Tel. 798-30 61

Mietabrechnung: Raum 319, Tel. 798-30 53 u. -30 55

Wohnheimvermietung: Raum 320, Tel. 798-30 21 u. -30 54, Sprechstd.: Mo Mi Fr 9.30–12 Uhr

Privatzimmer-Angebotsannahme: Raum 320, Tel. 798-30 21

Studentenhaus (Jügelstr. 1), Pforte: Raum 17 (EG), Tel. 798-30 63

Wohnheime:

Beethovenplatz 4, Tel. 798-30 78

Bockenheimer Landstr. 135, Tel. 798-30 71 bis -30 74 (1.-4. OG)

Ginnheimer Landstr. 40+42, Tel. 79 20 95 + Flur-Durchwahl-Nr.

Jügelstraße, Tel. 798-30 67 u. -30 68 (2. u. 3. OG)

Kronberger Str. 43, Tel. 798-30 91-30 93 (1.-3. OG)

Ludwig-Landmann-Str. 343,

Porthstr. 1-3, Tel. 54 10 34, 54 10 36

VERPFLEGUNGSBETRIEBE: Bockenheimer Landstr. 133, Tel. 798-30 30, -30 31, Fax 798-30 25

Abteilungsleiter: Hans Dieter Jonek

Einkauf: Bockenheimer Landstr. 121, Tel. 798-30 32

Mensen:

Zentralmensa, Bockenheimer Landstr. 133, Tel. 798-30 30, -30 31

Cafeteria, Bockenheimer Landstr. 133, Tel. 798-30 66

Entrée, Bockenheimer Landstr. 133, Tel. 798-30 66

Labsaal, Bockenheimer Landstr. 121, Tel. 798-30 38

Mensa-Nordweststadt, Tel. 58 53 20

Mensa Kleiststraße, Tel. 15 33-22 20

Mensa Niederursel, Tel. 58 00-91 92

Mensa Hochschule für Musik, Tel. 15 40 07-1 57

Mensa Rüsselsheim, Am Brückweg 26, Tel. (06 142) 89 81 50

Mensa Wiesbaden, Kurt-Schumacher-Ring 18, Tel. (06 11) 49 41 97

ARZTSTATION:

Sozialzentrum, Bockenheimer Landstr. 133, 3. OG,

Dr. med. Leon Stach (Internist), Tel. 798-30 27, Anm.: Raum 305, Tel. 798-30 22

Labor: Raum 308, Tel. 798-30 28

Sprechstunden: Mo–Fr 9–12 Uhr u.n.V.

STUDENTISCHER SCHNELLDIENST (Arbeitsvermittlung für Stud.): Jügelstr. 1, Raum 31/32;
Tel. 798-34 00 u. 77 46 60

RECHTSBERATUNG

Sozialzentrum, Bockenheimer Landstr. 133, Raum 405, Tel. 798-30 83
Sprechstunden: Jeden 1. und 3. Dienstag im Monat 13-14.30 Uhr

STUDENTENSEELSORGE

EVANGELISCHE STUDENTENGEMEINDE

Sekretariat der Studentengemeinde: Lessingstr. 2, Tel. 72 91 61

Sprechstunden: Mo-Fr 9-12 u. 14-16 Uhr

Gemeindezentrum: Dietrich-Bonhoeffer-Haus, Lessingstr. 2

Campus: Jügelstr. 1 (Studentenhaus), Zi. 33, Tel. 798-30 82

Studentenpfarrer:

Konrad Knolle (Geistes- u. Gesellschaftswissenschaften), Niedenau 43, Tel. 72 96 90

Dr. Luu Hong Khanh (Ausländer- u. interkulturelle Begegnung), Guiollettstr. 64, Tel. 7 24 07 16

Horst Pohl-Möllmann (Humanmedizin); Inheidener Str. 71, Tel. 45 23 32

Sprechstunden der Studentenpfarrer: K. Knolle, Fb Geistes- u. Gesellschaftswissenschaften

Do 10-15 Uhr, Jügelstr. 1, Dr. Luu, Ausl.-Stud. Di 14-16 Uhr, Do 10-12 u. 14-16 Uhr, ESG, H. Pohl-

Möllmann, Fb Humanmedizin u. Psychologie, Di-Fr 11-12 Uhr, ESG.

Nähere Hinweise s. Semesterprogramm der Evangelischen Studentengemeinde

Wohnheime:

Dietrich-Bonhoeffer-Haus, Lessingstr. 2, Verwaltung: Tel. 72 70 97

Martin-Luther-King-Haus, Henriette-Fürth-Str. 2, Tel. 35 69 09

KATHOLISCHE HOCHSCHULGEMEINDE (KHG)

Sekretariat der Hochschulgemeinde: im Alfred-Delp-Haus, Beethovenstr. 28, Tel. 74 80 77/78 u. Nst.
der Universität 1 41 18, Bürozeiten: Mo-Do 9-16 Uhr, Fr 9-15 Uhr. Sprechstd. d. Mitarbeiter: s. d.
jeweilige Sem.-Programm.

Mitarbeiter:

Dr. Ivo Stipičić, Hochschulpfarrer, Martin Dück, Ref. für theol. Bildung, Ulrike Hammer, Ref. f. Soziales,
Dörte Heselhaus, Ref. f. ethische Fragen v. Naturwiss. u. Medizin.

Das Alfred-Delp-Haus steht mit seinen Kommunikations- und Arbeitsräumen den Studenten der
Universität während des Semesters Mo-Fr von 10-20 Uhr zur Verfügung.

Die „Pinte“ im Erdgeschoß ist Di ab 20 Uhr geöffnet.

Clubraum, Büro u. Eine-Welt-Laden der KHG im Stud.-Haus der Univ. (Erdg. Raum 34-36) Jügelstr. 1,
Tel. 798-29 62.

Gottesdienste: Sa 18 Uhr St. Leonhardskirche, Am Mainkai, Do 7 Uhr Frühstart im Alfred-Delp-Haus,
Di 19 Uhr Gottesdienst im Alfred-Delp-Haus.

PERSONALRÄTE

UNIVERSITÄT – KERNGEBIET

Bockenheimer Landstr. 133, 6. OG, Zi 601-603, Tel. 798-32 98

Vorsitzender: Hans U. Stenger, Tel. 798-32 98

Sprechstunden: Fr 9-12 Uhr u.n.V.

UNIVERSITÄTS-KLINIKUM

Vorsitzender: Willi Lang, Tel. 63 01-51 34, 57 00, 67 59 u. 68 77

Sprechstunden: Mo Di Do Fr 9-11 u. 12.30-14.30 Uhr

VEREINIGUNG VON FREUNDEN UND FÖRDERERN DER JOHANN WOLFGANG GOETHE-UNIVERSITÄT FRANKFURT AM MAIN E. V.

Die Vereinigung hat den Zweck, die Johann Wolfgang Goethe-Universität in der Durchführung ihrer Aufgaben zu unterstützen und in der Bevölkerung Sinn und Verständnis für wissenschaftliche Forschung und Lehre zu verbreiten.

Anträge auf Zuwendungen sind über den Dekan des jeweiligen Fachbereichs an den Vorstand der Vereinigung von Freunden und Förderern der JWG-Universität, Senckenberganlage 31, 6000 Frankfurt a. M., zu richten.

Vorstand:

Vorsitzender: Dr. Hanns C. Schroeder-Hohenwarth,
Vorsitzender des Aufsichtsrates der Berliner Handels- u. Frankfurter Bank;
Stellv. Vorsitzender: Prof. Dr. Wolfgang Hilger,
Vorsitzender des Vorstandes der Hoechst AG;
Schatzmeister: Rechtsanwalt und Notar Dr. Manfred Schiedermaier;
Prof. Dr. Heribert Offermanns,
Mitglied des Vorstandes der DEGUSSA AG;
Dr. Horst Burgard,
Mitglied des Vorstandes der Deutschen Bank AG;
Dr. Heinz Schimmelbusch,
Vorsitzender des Vorstandes der Metallgesellschaft AG;
Heinz Dürr,
Vorsitzer des Vorstands der Deutschen Bundesbahn;
der Präsident der Universität; der Vizepräsident der Universität; der Kanzler der Universität.
Geschäftsführer: Rechtsanwalt Klaus-Dieter Geiger, ehem. Direktor der Berliner Handels- u. Frankfurter Bank, Tel. 718-3672
Geschäftsstelle: Hilde Schmidt, Senckenberganlage 31, Tel. 798-3931

STAATSBAMT FRANKFURT A. M. II

Senckenberganlage 31, Tel. 798-22 51, 22 52, Telefax 798-83 30
Dienststellenleiter: Ltd. Baudirektor Dipl.-Ing. Franz Schultheis

FACHBEREICH 1: RECHTSWISSENSCHAFT

EMERITIERTE PROFESSOREN

- Arndt**, Klaus Friedrich, Dr. iur., Min.-Rat a. D.
– Verwaltungswissenschaft u. Öffentl. Recht –
Heidloge 13, 2855 Kirchwistedt-Altewistedt, Tel. (0 47 47) 86 33
- Coing**, Helmut, Dr. iur., Dr. h. c., mult.
Röm. Recht u. Bürgerl. Recht – Holzhecke 14, Tel. 67 40 27
- Erlcr**, Adalbert, Dr. iur., Dr. iur. h. c. Tel. 798-22 89
Deutsche Rechtsgeschichte, Kirchenrecht u. Zivilrecht –
Flughafenstr. 8, Tel. 67 24 53
- Geerds**, Friedrich, Dr. iur. Tel. 798-24 36
– Kriminologie, Kriminalistik, Strafrecht, Strafprozeßrecht –
Schulberg 1, 6256 Villmar-Langhecke, Tel. (0 64 74) 15 63
- Jaenicke**, Günther, Dr. iur. – Öffentl. Recht einschl. Völkerrecht u. Europarecht –
Waldstr. 13, 6906 Leimen, Tel. (0 62 24) 7 25 71 Tel. 798-31 98
- Nebenzahl**, Ernst Dr. iur. – Präsident des Jerusalem College of Technology –
9, Batei Machse St., Old City, Jerusalem
- Preiser**, Wolfgang, Dr. iur., Dr. phil. – Strafrecht, Strafprozeß- u. Völkerrecht –
Mechtildstr. 10, Tel. 5 60 15 46

UNIVERSITÄTSPROFESSORINNEN UND -PROFESSOREN

- Albrecht**, Peter-Alexis, Dr. jur. – Kriminologie und Strafrecht –
Georg-Speyer-Str. 45, Tel. 77 80 35; Z 603 Tel. 798-24 36
- Benöhr**, Hans-Peter, Dr. iur. – Römisches Recht, Rechtsgeschichte der
Neuzeit u. Bürgerliches Recht – Schumannstr. 10, Tel. 74 64 06; Z 407 Tel. 798-23 61
- Bothe**, Michael, Dr. iur. – Öffentl. Recht einschl. Völkerrecht u. Europarecht –
Theodor-Heuss-Str. 6, 6140 Bensheim, Tel. (0 62 51) 43 45; Z 916 a Tel. 798-22 64
- Denninger**, Erhard, Dr. iur. – Öffentl. Recht u. Rechtsphilosophie –
Am Wiesenhof 1, 6240 Königstein, Tel. (0 61 73) 7 89 88; Z 1123 Tel. 798-26 54
- Diestelkamp**, Bernhard, Dr. iur. Dr. h. c. (Univ-Lund) – Bürgerl. Recht
u. Rechtsgeschichte –
Kiefernweg 12, 6242 Kronberg 2, Tel. (0 61 73) 6 35 59; Z 409 Tel. 798-26 59
- Dilcher**, Gerhard, Dr. iur. – Deutsche Rechtsgeschichte, Kirchenrecht
u. Zivilrecht – Kuckucksweg 18, 6240 Königstein-
Johanniswald, Tel. (0 61 74) 2 10 54; Z 421 Tel. 798-22 27
- Flessner**, Axel, Dr. iur. – Deutsches u. Ausländ.
Bürgerliches u. Handelsrecht u. Internat. Privatrecht –
Bertramstr. 65, Tel. 56 77 40; Z 718 Tel. 798-21 12
- Frommel**, Monika, Dr. iur. – Strafrecht, Kriminologie, Rechtsphilosophie
u. Neuere Rechtsgeschichte –
Kapellenweg 37, 8131 Berg; Z 510 Tel. 798-81 70
- Gilles**, Peter, Dr. iur. – Privatrecht, Verfahrensrecht u. Rechtsvergleichung –
Melemstr. 8, Tel. 55 18 18; Z 713 Tel. 798-39 44
- Hassemmer**, Winfried, Dr. iur. – Rechtstheorie, Rechtssoziologie,
Strafrecht u. Strafprozeßrecht – Blanchardstr. 14, Tel. 77 31 22; Z 505 Tel. 798-29 03
- Jäger**, Herbert, Dr. iur. – Strafrecht u. Kriminalpolitik –
Zeppelinallee 70, Tel. 77 46 81; Z 520 Tel. 798-29 40
- Kohl**, Helmut, Dr. iur. – Zivilrecht mit Schwerpunkt
Zivilrecht für Wirtschaftswissenschaftler –
Homburger Str. 24, 6368 Bad Vilbel, Tel. (0 61 01) 73 07; Z 308 Tel. 798-36 17
- Kübler**, Friedrich, Dr. iur., M. A. (hon.) Tel. 798-22 18
– Wirtschafts- u. Bürgerl. Recht, insbes. Bank- u. Medienrecht –
Burgenblick 5, 6240 Königstein, Tel. (0 61 74) 2 11 50; Z 307

- Loewenheim, Ulrich, Dr. iur., Richter am OLG** Tel. 798-36 16
 – Bürgerl. Recht, Handels- u. Wirtschaftsrecht,
 Internat. Privatrecht u. Rechtsvergleichung –
 Hermann-Schuster-Str. 26, 6274 Wallbach, Tel. (0 61 26) 49 98; Z 920
- Lüderssen, Klaus, Dr. iur.** Tel. 798-22 82
 – Strafrecht, Strafprozeßrecht, Rechtsphilosophie u. Rechtssoziologie –
 Ulrichstr. 22, Tel. 52 72 37; Z 517
- Mertens, Hans-Joachim, Dr. iur. – Handels- u. Wirtschaftsrecht,** Tel. 798-26 72;
 Bürgerl. Recht, Rechtsvergleichung u. Internat. Privatrecht –
 Kronberger Str. 16, 6240 Königstein-Falkenstein, Tel. (0 61 74) 57 77; Z 909
- Meyer, Hans, Dr. iur. – Staats-, Verwaltungs- u. Finanzrecht –** Tel. 798-38 63
 Georg-Speyer-Str. 28; Z 921
- Naucke, Wolfgang, Dr. iur., Richter am OLG** Tel. 798-22 60
 – Strafrecht, Strafprozeßrecht, Kriminologie, Rechtsphilosophie –
 Lärchenweg 6, 6242 Kronberg, Tel. (0 61 73) 6 38 96; Z 513
- Paul, Wolf, Dr. iur., Hon.-Prof. der Univ. Fed. do Pará, Belém/Brasilien** Tel. 798-22 08
 – Rechtslehre u. Rechtsmethodologie –
 Feldbergstr. 96, 6384 Schmitt 3, Tel. (0 60 82) 26 12; Z 213
- Rehbinder, Eckard, Dr. iur.** Tel. 798-33 90
 – Wirtschaftsrecht, Umweltrecht u. Rechtsvergleichung –
 Speckerhohlweg 3, 6240 Königstein, Tel. (0 61 74) 2 15 87; Z 902
- Ruhwedel, Edgar, Dr. iur. – Bürgerl. Recht, Handels- u. Verkehrsrecht –** Tel. 798-27 42
 Steinweg 4c, 6231 Schwalbach, Tel. (0 61 96) 35 78; Z 305
- Schmidt, Walter, Dr. iur. – Öffentl. Recht –** Tel. 798-21 89
 Brüder-Knauß-Str. 86, 6100 Darmstadt, Tel. (0 61 51) 6 47 10; Z 1115
- Simitis, Spiros, Dr. iur. – Arbeitsrecht u. Bürgerl. Recht, Rechtsinformatik** Tel. 798-21 86
insbes. Datenschutz – Senckenberganlage 31; Z 613
- Simon, Dieter, Dr. iur., Dr. iur. h.c. (Univ. Athen) – Römisches Recht u. Bürgerl. Recht –** Tel. 798-23 63
 Altkönigstr. 10, Tel. 72 76 37; Z 415
- Staff, Ilse, Dr. iur. – Staats- u. Verwaltungsrecht –** Tel. 798-29 91
 Am Forum 4, 6233 Kelkheim, Tel. (0 61 95) 33 08; Z 907
- Steinberg, Rudolf, Dr. iur.** Tel. 798-24 38
 – Öffentl. Recht u. Verwaltungswissenschaft –
 Wingertstr. 2a, 6238 Hofheim, Tel. (0 61 92) 2 89 17; Z 915
- Stolleis, Michael, Dr. iur. – Öffentl. Recht u. Neuere Rechtsgeschichte –** Tel. 798-31 92
 Waldstr. 15, 6242 Kronberg 2, Tel. (0 61 73) 6 56 51; Z 217
- Troje, Hans Erich, Dr. iur.** Tel. 798-27 44
 – Römisches Recht, Deutsche Rechtsgeschichte, Rechtslehre u. Bürgerl. Recht –
 Am Berg 1, 6233 Kelkheim, Tel. (0 61 95) 44 04; Z 505c
- Weiss, Manfred, Dr. iur. – Arbeitsrecht u. Bürgerl. Recht –** Tel. 798-27 31
 Lerchesberggring 12, Tel. 68 18 12; Z 608
- Weyers, Hans-Leo, Dr. iur., Dr. iur. h.c. (Univ. Stockholm)** Tel. 798-25 37
 – Deutsches u. ausländ. Zivilrecht, Zivilprozeß- u. Versicherungsrecht –
 Buchenstr. 3, 6395 Weilrod, Tel. (0 60 83) 15 08; Z 707
- Wiethölter, Rudolf, Dr. iur., Dr. iur. h.c. – Bürgerl. Recht, Handels- u. Wirtschaftsrecht –** Tel. 798-23 20
 Am Bergschlag 9, 6240 Königstein-Falkenstein, Tel. (0 61 74) 2 10 18; Z 313
- Wolf, Manfred, Dr. iur., Richter am OLG Ffm. – Zivilrecht u. Verfahrensrecht –** Tel. 798-22 07
 Justus-Liebig-Str. 24, 6367 Karben, Tel. (0 60 39) 25 15; Z 706
- Wolff, Ernst A., Dr. iur. – Strafrecht, Strafprozeßrecht u. Rechtsphilosophie –** Tel. 798-29 22
 Händelstr. 7, 6100 Darmstadt, Tel. (0 61 50) 8 11 96; Z 503
- Zenz, Gisela, Dr. iur. – Sozialpädagogik –, Prof. des Fb 4 –** Tel. 798-31 02
- Zuleeg, Manfred, Dr. iur. – Öffentl. Recht einschl. Europa- u. Völkerrecht** Tel. 798-23 82
 – Beurlaubt bis 1994 – Richter am Gerichtshof der EG. L-2925 Luxemburg, Tel. 0 03 52-43 03-22 30
 Kaiser-Sigmund-Str. 32, Tel. 56 43 93; Z 916a

Mit der Vertretung einer Professur beauftragt:

Juenger, Friedrich K., Prof. Dr. MCL – Internat. Privatrecht – Univ. of California, Faculty of Law,
 Davis/Cal., USA – Senckenberganlage 31

- Kargl**, Walter, Dr. iur., Priv.-Doz. – Rechtstheorie, Rechtssoziologie, Strafrecht u. Kriminologie – Große Klingergasse 8, 8390 Passau, Tel. (08 51) 3 52 98
- Reimann**, Mathias W., Dr. iur., Prof. – Delikts- u. Schadensrecht (Torts); Rechtsvergleichung, Internat. Privatrecht u. Rechtsgeschichte – Univ. of Michigan, Law School, Ann Arbor/Mich., USA – Senckenberganlage 31
- Lipphardt**, Hanns-R., Dr. iur. apl. Prof. – öffentl. Recht u. Kirchenrecht – Zur Forstquelle 3, 6900 Heidelberg, Tel. (0 62 21) 38 23 12
- Schlink**, Bernhard, Dr., Prof. – Sozialrecht – Endericher Allee 16, 5300 Bonn 1
- Schütz**, Hans-J., Dr. iur, Priv.-Doz. – Völkerrecht u. internat. Beziehungen – Holtener Str. 270a, 2300 Kiel, Tel. (04 31) 33 54 82

GASTPROFESSOR

- Bennett**, Gerald, T., Prof., Univ. of Florida, College of Law, Gainesville/USA – Senckenberganlage 31

HONORARPROFESSORINNEN UND -PROFESSOREN

- Berg**, Klaus, Dr. iur., Justitiar des Nordd. Rundfunks – Medienrecht – Fasanenstieg 6, 2000 Hamburg 65, Tel. (040) 605 42 05
- Einsele**, Helga, Dr. iur., Reg.-Dir. a.D. – Strafvollzugsrecht u. Strafvollzugswissenschaft –
- Hamm**, Rainer, Dr. iur., RA – Strafrecht u. Strafprozeßrecht – Hammanstr. 10, Tel. 55 00 11
- Heinsius**, Theodor, Dr. iur., Chefsyndikus der Dresdner Bank AG – Bankrecht, Gesellschaftsrecht – Jürgen-Ponto-Platz 1, Tel. 263-35 62
- Herber**, Rolf, Dr. iur., Min.-Dirig. a.D., Prof. der Univ. Hamburg – Transportrecht, Verkehrsrecht – Rickmerspark 5, 2070 Ahrensburg, Tel. (0 41 02) 5 78 92
- Kroker**, Eduard, Dr. iur., Dr. phil. – Ostasiatisches Recht – Bischof-Kaller-Str. 3, 6240 Königstein, Tel. (0 61 74) 2 28 83
- Ruland**, Franz, Dr., Geschäftsführer Verb. Deutscher Rentenversicherungsträger – Sozialrecht, Öffentl. Recht – Eyseneckstr. 55, Tel. 15 22-219/220
- Wannagat**, Georg, Dr. iur., Präsident a.D. des Bundessozialgerichts – Sozialversicherungsrecht – Firnsbachstr. 12, 3500 Kassel-Wilhelmshöhe, Tel. (05 61) 3 78 83
- Weber**, Hermann, Dr. iur. – Öffentliches Recht insbes. Steuerrecht – Buchenweg 16, 6368 Bad Vilbel
- Weyrauch**, Walter O., Dr. iur. – Rechtssoziologie u. Rechtsvergleichung – College of Law, Univ. of Florida, Gainesville 32611 USA – Senckenberganlage 31
- Wilhelm**, Walter, Dr. iur. – Europäische Rechtsgeschichte der Neuzeit – Frauensteinstr. 11, Tel. 59 99 07
- Windisch**, Ernst, Dr. iur., Bundesrichter i.R. – Urheberrecht u. gewerblicher Rechtsschutz – Kapellenstr. 4, 7512 Rheinstetten-Mörsch, Tel. (0 72 42) 32 42

PRIVATDOZENTINNEN UND -DOZENTEN

- Brinkmann**, Tomas, Dr. iur. – Bürgerl. Recht, Handels- und Wirtschaftsrecht – Mittelstedter Str. 16, 6370 Oberursel 4
- Finger**, Peter, Dr. iur. – Bürgerl. Recht, Handels- u. Wirtschaftsrecht – Emil-Sulzbach-Str. 22, Tel. 70 19 43, Fax 70 19 54
- Herzog**, Felix, Dr. iur. – Rechtsphilosophie, Strafrecht, Strafprozeßrecht u. Strafrechtsgeschichte – Dahlmannstr. 3, Tel. 4 95 04 52
- Koch**, Elisabeth, Dr. iur. – Römisches Recht, Privatrechtsgeschichte der Neuzeit u. Bürgerl. Recht – Lerchesbergring 78
- Littbarski**, Sigurd, Dr. iur. – Bürgerl. Recht, Handels- u. Wirtschaftsrecht, Privatversicherungs- u. Zivilprozeßrecht – Walter-Leiske-Str. 1, Tel. 52 82 99

Fb 1

Ranieri, Filippo, Dr. iur. – Deutsche Rechtsgeschichte, Röm. Recht, Neuere Europ. Rechtsgeschichte u. Zivilrechtsvergleichung – Am Kreuz 45, 6074 Rödermark, Tel. (0 60 74) 9 84 75

Rüpke, Giselher, Dr. iur. M.C.L., Rechtsanwalt – Öffentl. Recht – Burnitzstr. 40, Tel. 63 39 20

Scherer, Joachim, Dr. iur., LL. M. – RA u. Fachanwalt f. Verwaltungsrecht – Öffentliches Recht (Staats- u. Verwaltungsrecht), Europarecht, Verwaltungswissenschaft u. Rechtsvergleichung – Privatweg 9, 6104 Seeheim-Jugenheim, Tel. (0 62 57) 23 14

LEHRBEAUFTRAGTE

Andréani, Elfrun, RAin u. Notarin, Maîtrise en droit, Staatl. gepr. Dolm. f. Französ. – Neumannstr. 69, (50) Tel. 52 58 94

Bergfeld, Christoph, Dr. iur. – An der Litzelwiese 39 (90), Tel. 78 97 80

Deubner, Karl-G., Dr. iur., Vors. Richter am LG Ffm. a. D. – Friedrich-Ebert-Str. 20, 6451 Neuberg 1, Tel. (0 61 83) 26 52

Döser, Wulf Herrich, Dr. iur., MCL, Rechtsanwalt und Notar, Fachanwalt f. Steuerrecht – Bethmannstr. 50-54, (1) Tel. 29 90 80

Fünfsinn, Helmut, Dr. iur., Richter am LG Ffm., abgeordnet zum HMdJ – Kirchweg 8, 6237 Liederbach, Tel. (06 11) 32 26 46

Gelardi, Giovanni – Zwetschengasse 5, 6352 Ober-Mörlen, Tel. (0 60 02) 76 80 Tel. 798-27 04

Günther, Klaus, Dr. iur. – Schwalbacher Str. 4, 6232 Bad Soden 2

Hahn, Bernhard, Dr. iur., Prof. – FHS f. öff. Verw. Dieburg – Max-Beckmann-Str. 39 (70), Tel. 68 71 77

Hein, Wolfgang, Dr. iur., Direktor des AG Hanau – Wolfskernstr. 6, 8755 Alzenau, Tel. (0 60 23) 56 03

Kempen, Otto Ernst, Dr. iur., Prof. – Akademie der Arbeit, Mertonstr. 30, Tel. 77 20 21

Kewenig, Wilhelm A., Dr., Prof., RA – Bockenheimer Landstr. 51 (1), Tel. 1 70 95-0

Mahrenholz, Ernst Gottfried, Dr. iur., Vizepräsident des BVerfG. – Siebenmannstr. 4, 7500 Karlsruhe 41, Tel. (07 21) 14 93 13

Maruhn, Jürgen, Richter am OLG Ffm. – Kaulbachstr. 18 (70), Tel. 61 36 22

Nestler-Tremel, Cornelius, Dr. iur. – Vogelsbergstr. 2, 6360 Friedberg 6

Pfeiffer, Thomas, Dr. iur. – Im Uhrig 28 (1)

Prittwitz, Cornelius, Dr. iur., – Blanchardstr. 8 (90), Tel. 77 71 27 Tel. 798-81 36

Quiring-Kock, Gisela, Dr. rer. nat. – Am Holderbusch, 25A, 6239 Eppstein-Vockenhausen, Tel. (0 61 98) 3 41 54

Salger, Hanns-C., Dr., RA – Obertshäuser Str. 56, 6056 Heusenstamm 2

Salgo, Ludwig, Dr. iur. Prof. – Stegstr. 42, Tel. 61 74 83

Schöndorf, Erich, Dr. iur. Staatsanwalt – Am Dorfgarten 1 (50), Tel. 5 48 74 76

Seibert, Thomas – M., Dr. iur., Richter am LG Ffm. –

Werner-Hilpert-Str. 79, 6200 Wiesbaden, Tel. (06 11) 46 78 59

Stewart, Charles E., RA – Adelheidstr. 97, 6200 Wiesbaden, Tel. (06 11) 30 14 22

WISSENSCHAFTLICHE BETRIEBSEINHEITEN

Institut für Öffentliches Recht Tel. 798-26 54
Senckenberganlage 31

Institut für Kriminalwissenschaften Tel. 798-29 40
Senckenberganlage 31

Institut für Rechtsgeschichte Tel. 798-26 59
Senckenberganlage 31

Institut für Arbeits-, Wirtschafts- u. Zivilrecht Tel. 798-36 17
Senckenberganlage 31

Institut für Rechtsvergleichung Tel. 798-36 16
Senckenberganlage 31

TECHNISCHE BETRIEBSEINHEIT:**Juristisches Seminar**

Tel. 798-31 96

Senckenberganlage 31

Lesesaal: Mo-Fr 8.15-20.45, Sa 8.15-11.30 Uhr

Auskunft u. Ausleihe: Mo-Fr 8.15-12, 13-16 Uhr

Tel. 798-31 96

Bibliotheksleitung:

Tel. 798-22 25

WEITERE INSTITUTE:**Angeschlossen:****Institut für Ausländisches u. Internationales Wirtschaftsrecht**

Tel. 798-31 98

Senckenberganlage 31

Tel. 798-31 94

Institut für In- und Ausländisches Medienrecht

Senckenberganlage 31

Tel. 798-22 18

Wissenschaftliches Institut außerhalb der Universität:**Max-Planck-Institut für Europäische Rechtsgeschichte**

Hausener Weg 120, Tel. 7 89 78-0

Direktor: Prof. Dr. D. Simon, Tel. 7 89 78-1 00

FACHBEREICH 2: WIRTSCHAFTSWISSENSCHAFTEN**EMERITIERTE ODER PENSIONIERTE PROFESSOREN****Blind, Adolf, Dr. rer. pol.** – Statistik – Passavantstr. 20, Tel. 61 89 67**Grohmann, Heinz, Dr. rer. pol.** – Statistik –

Hauburgsteinweg 27, 6242 Kronberg 2, Tel. (0 61 73) 6 13 93

Häuser, Karl, Dr. rer. pol. – Wirtschaftliche Staatswissenschaften, insbes. Finanzwissenschaft –

Inst. f. Kapitalmarktforschung, Zeppelinallee 29

Tel. 798-26 69

Kasten, Hans, Dr. rer. pol. – Volkswirtschaftslehre – Brüder-Grimm-Str. 55, Tel. 43 47 12**van Klavoren, Jan Jacob, Dr. rer. pol.** – Wirtschafts- u. Sozialgeschichte –

Binnenborg Nr. 86, 4459 Esche

Kosta, Heinrich, Georg, CSc/CSAV – Prag, Dr. rer. pol.

– Theorie u. Politik sozialistischer Wirtschaftssysteme –

Franz-Rücker-Allee 5, Tel. 70 15 05

Lowe, Adolf, Dr. rer., pol., Dr. h.c. – Wirtschaftliche Staatswissenschaften –

Rossittenweg 10, 3340 Wolfenbüttel

Meinhold, Helmut, Dr. rer. pol. – Wirtschaftl. Staatswissenschaften, insbes. Wirtschafts-

u. Sozialpolitik – Sitzbuchweg 12, 6900 Heidelberg-Ziegelhausen, Tel. (0 62 21) 80 03 65

Priebe, Hermann, Dr. agr. – Agrarwesen – Zeppelinallee 31, Tel. 77 50 01

Tel. 798-26 78

Riebel, Paul, Dr. oec., Dr. h.c. – Betriebswirtschaftslehre, insbes. Industrie- u.

Verkehrsbetriebslehre – Mertonstr. 17

UNIVERSITÄTSPROFESSORIN UND -PROFESSOREN**Abb, Fritz, Dr. rer. pol.** – Wirtschaftliche Staatswissenschaften –

Tel. 798-28 18

Schubertstr. 24, Tel. 74 55 01; Z 301 D

Andel, Norbert, Dr. rer. pol. –

Tel. 798-22 97

Wirtschaftliche Staatswissenschaften – Mertonstr. 17; Z 421 B

- Bartels, Hans G., Dr. rer. pol.** Tel. 798-39 10
– Betriebswirtschaftslehre, insbes. Unternehmensforschung –
Am Hohenstein 13, 6233 Kelkheim 2; Sophienstr. 44
- Bauer, Tamás – Volkswirtschaftslehre, insbes. sozialistische Wirtschaftssysteme –** Tel. 798-36 59
Schumannstr. 34a
- Biehl, Dieter, Dr. – Wirtschaftl. Staatswissenschaften –** Tel. 798-21 16
Goethestr. 13, 6240 Königstein; Z 409c
- Czayka, Lothar, Dr. rer. pol. – Hochschuldidaktik der Wirtschaftswissenschaften –** Tel. 798-38 69
Herrzehntenweg 10, 6903 Neckargemünd-Dilsberg, Tel (0 62 23) 29 19; Z 404 D
- Eisen, Roland, Dr. – Volkswirtschaftslehre –** Tel. 798-35 07
Dr. Böttcher-Str. 12, 8000 München 60; Z 104 D
- Engels, Wolfram, Dr. rer. pol. – Betriebswirtschaftslehre insbes. Bankbetriebslehre –** Tel. 789 21 41
Hessenring 97a, 6380 Bad Homburg; Z 608 B
- Fleischmann, Gerd, Dr. rer. pol.** Tel. 798-22 88
– Wirtschaftliche Staatswissenschaften, insbes. Verkehrswissenschaft –
Königsteiner Str. 18c, 6242 Kronberg, Tel. (0 61 73) 7 99 65; Schumannstr. 60
- Gäbler, Joachim, Dr. rer. pol. – Volkswirtschaftslehre –** Tel. 798-35 08
Breitscheidstr. 23, 6457 Maintal 1, Tel. (0 61 81) 49 23 05; Z 317 C
- Gebauer, Wolfgang, Dr. – Volkswirtschaftslehre, insbes. Geld u. Währung –** Tel. 798-82 74
Ligusterweg 24, 6263 Eschborn 2, Tel. (0 61 73) 6 70 31; Zeppelinalle 29 82 75
- Gebhardt, Günther, Dr. rer. oec. – Betriebswirtschaftslehre**
m. Schwerpunkt Rechnungswesen, Finanzierung, Kapitalmarktforschung –
Mertonstr. 17
- Gehrig, Gerhard, Dr. rer. pol. – Ökonometrie –** Tel. 798-26 74
Rat-Jung-Str. 15, 8133 Feldafing, Tel. (0 81 57) 37 27; Z 105 C
- Gümbel, Rudolf, Dr. rer. pol. – Betriebswirtschaftslehre,** Tel. 798-23 77
insbes. Handelsbetriebslehre – Mertonstr. 17-25; Z 206 B
- Güth, Werner, Dr. – Wirtschaftl. Staatswissenschaften, insbes. Wirtschafts-** Tel. 798-21 46
theorie – Mertonstr. 17; Z 423 C
- Hauser, Richard, Dr. oec. publ. – Sozialpolitik –** Tel. 798-29 61
Hardtbergweg 13, 6240 Königstein, Tel. (0 61 74) 2 24 87; Z 111 B
- Hochstädter, Dieter, Dr. rer. pol. – Statistik –** Tel. 798-37 55
Heidweg 3, 6380 Bad Homburg, Tel. (0 61 72) 2 08 77; Z 139 B
- Hujer, Reinhard, Dr. – Statistik u. Ökonometrie, Empir. Wirtschaftsforschung –** Tel. 798-81 15
Mertonstr. 17; Z 135 B
- Isermann, Heinz, Dr. rer. pol. – Betriebswirtschaftslehre,** Tel. 798-32 61
insbes. Verkehrsbetriebslehre u. Logistik – Mertonstr. 17; Z 13 C
- Kaas, Klaus P., Dr. rer. pol. – Betriebswirtschaftslehre, insb. Marketing –** Tel. 798-34 02
Markgrafenstr. 1, Tel. 7 07 25 45; Z 224 B
- König, Wolfgang, Dr. rer. pol. – Betriebswirtschaftslehre,** Tel. 798-85 96
insbes. Wirtschaftsinformatik und Informationsmanagement – Weinbergstr. 39,
6460 Gelnhausen; Z 204 C
- Kolbeck, Rosemarie, Dr. rer. pol.** Tel. 798-31 17
– Betriebswirtschaftslehre, insbes. betriebl. Finanzwirtschaft –
Cimbernstr. 24, 6238 Hofheim, Tel. (0 61 92) 56 49; Z 504 B
- Kosbiel, Hugo, Dr. rer. pol. – Betriebswirtschaftslehre, insbes. Personal-** Tel. 798-82 25
wirtschaft – Maisebachstr. 7, 6246 Glashütten-Schloßborn; Gräfstr. 63
- Kreikebaum, Hartmut, Dr. rer. pol.** Tel. 798-24 86
– Betriebswirtschaftslehre, insbes. Industriebetriebslehre – Mertonstr. 17; Z 125 C
- Laux, Helmut, Dr. rer. pol. – Betriebswirtschaftslehre, insbes.** Tel. 798-29 50
Organisationstheorie – Mertonstr. 17; Z 514 B
- Link, Jörg, Dr. rer. pol. – Betriebswirtschaftslehre – Sophienstr. 44** Tel. 798-83 40
- Meißner, Werner, Dr. rer. pol. – Wirtschaftliche Staatswissenschaften,** Tel. 798-24 30
insbes. Volkswirtschaftslehre – Schumannstr. 34a
- Mellwig, Winfried, Dr. rer. pol. – Betriebswirtschaftslehre, insbes.** Tel. 798-21 25;
betriebswirtschaftliche Steuerlehre – Mertonstr. 17; Z 404 B
- Mitschke, Joachim, Dr. rer. pol.** Tel. 798-36 48
– Volks- u. Betriebswirtschaftl. Rechnungswesen – Emil-Claar-Str. 9; Z 404 A

- Moxter, Adolf**, Dr. rer. pol. – Betriebswirtschaftslehre, insbes. Treuhandwesen – Mertonstr. 17; Z 305 B Tel. 798-21 74
- Müller, Gerriet**, Dr. rer. pol. – Programmierung von EDV-Anlagen – Feldbergstr 15, 6392 Neu-Anspach 1, Tel. (0 60 81) 86 98; Z 207 C Tel. 798-24 24
- Müller, Wolfgang**, Dr. rer. pol. – Betriebswirtschaftslehre, insbes. Versicherungswirtschaft – Mertonstr. 17; Z 610 B Tel. 798-38 91
- Neubauer, Werner**, Dr. – Statistik – Ditmarstr. 32a; Z 115 B Tel. 798-36 61
- Ohse, Dietrich**, Dr. – Betriebswirtschaftslehre, insbes. Quantitative Methoden – Starkenburger Ring 9, 6146 Alsbach - Hähnlein 1; Z 366 B Tel. 798-39 79
- Ordelheide, Dieter**, Dr. – Betriebswirtschaftslehre, insbes. Rechnungswesen u. Kontrolle – Mertonstr. 17; Z 227 C Tel. 798-24 42
- Ritter, Ulrich**, Dr. rer. pol. – Hochschuldidaktik der Wirtschaftswissenschaften – Guaitastr. 6, 6242 Kronberg, Tel. (0 61 73) 48 55; Schumannstr. 60 Tel. 798-38 13
- Rommelfanger, Heinrich**, Dr. rer. nat. – Mathematik f. Wirtschaftswissenschaftler – Niebergallweg 16, 6231 Schwalbach, Tel. (0 61 96) 8 35 97; Z 501 D Tel. 798-22 68
- Rudolph, Bernd**, Dr. rer. pol. – Betriebswirtschaftslehre, insbesondere Kreditwirtschaft u. Finanzierung – Mauerfeldstr. 123, 6370 Oberursel 5, Tel. (0 61 71) 7 82 78; Z 317 B Tel. 798-25 68
- Sautter, Hermann**, Dr. rer. pol. – Volkswirtschaftslehre, insbes. Außenwirtschaftstheorie u. Ökonomie der Entwicklungsländer – Mertonstr. 17; Z 225 B Tel. 798-35 43
- Schamp, Eike W.**, Dr. rer. pol. – Wirtschaftsgeographie – Prof. d. Fb 18
- Schefold, Bertram**, Dr. oec. – Volkswirtschaftslehre, insbes. Wirtschaftstheorie – Hynspergstr. 15; Schumannstr. 60 Tel. 798-33 24
- Schmidt, Reinhard**, Dr. – Betriebswirtschaftslehre, insbes. Ökonomie des Welthandels (Wilhelm-Merton-Professur) – Sophienstr. 44 Tel. 798-82 70
- Schmitz, Peter M.**, Dr. sc. agr. – Agrarpolitik, insbes. Entwicklungs- u. Strukturforschung – Zeppelinallee 29 Tel. 798-83 69
- Spahn, Paul Bernd**, Dr. – Öffentl. Finanzen – Mertonstr. 17; Z 304 C Tel. 798-81 13
- Tietz, Reinhard**, Dr. rer. pol. – Volkswirtschaftslehre, insbes. Verhaltensforschg. – Steinhausenstr. 23, Tel. 61 30 00; Z 110 C Tel. 798-25 03
- Wurdack, Ernst**, Dr. phil. – Wirtschaftspädagogik, insbes. Didaktik der Wirtschaftswissenschaften – Eichendorffring 127, 6300 Gießen, Tel. (06 41) 4 17 55; Z 410 D Tel. 798-23 11

HOCHSCHULASSISTENTIN UND -ASSISTENT

- Schneider, Hilmar**, Dr. – Dreieichstr. 54
- Terberger, Eva**, Dr. rer. pol. – Alexandrastr. 10, 6200 Wiesbaden

HONORARPROFESSOREN

- Bruns, Georg**, Dr. iur. – Börsen- u. Effektenwesen – Altkönigstift, 6242 Kronberg 2
- Dietz, Albrecht**, Dr. – Mertonstr. 17
- Döring, Diether**, Dr. rer. pol. – Mertonstr. 30, Akad. d. Arbeit
- Dornemann, Richard**, Dr. rer. pol., Dr. iur. – Betriebswirtschaftliche Steuerlehre – Bergerstr. 279, Tel. 45 85 07
- Ebert, Kurt-H.**, Dr. iur., RA u. Notar, Privatdozent d. Univ. Zürich – Genossenschaftswesen, Kooperation in Entwicklungsländern – Am Hahnwald 14, 6272 Niedernhausen, Tel. (0 61 27) 24 91
- Fassing, Werner**, Dr. rer. pol. – Volkswirtschaftslehre – Spindeistr. 5, 6234 Hattersheim 1
- Forster, Karl-H.**, Dr. rer. pol., Dr. rer. pol. h. c., WP u. StB, Vorstandsmitglied d. Treuarb.-AG – Wirtschaftsprüfung – Bockenheimer Anlage 15
- Hagenmüller, Karl**, Dr. rer. pol. – Betriebswirtschaftslehre, insbes. Bankbetriebslehre – Hardtbergweg 9, 6240 Königstein, Tel. (0 61 74) 30 03

Fb 2

Hankel, Wilhelm, Dr. rer. pol.

– Neuere Entwicklungen u. Institutionen d. nat. u. internat. Währungspolitik –
Mertonstr. 17, Dekanat Fb 2

Hüttl, Adolf, Dr. iur., Dr. oec., Vizepräsident der LZB in Hessen, Min. Rat a.D.

Tel. 798-25 61

– Verwaltungslehre – Konventstr. 63, 6520 Worms, Tel. (0 62 41) 7 51 62

Köhler, Claus, Dr. – Geldtheorie u. Währungspolitik – p. Adr. Dekanat Fb 2

**Krahen, H.-Joachim, Dr. rer. pol. – Die betriebl. Probleme der Kreditpolitik
der Geschäftsbanken – Bethmannstr. 7-9, Postfach 2966, Tel. 217-72 15**

Lehmann, Klaus-Dieter, Dipl.-Phys.,

Tel. 75 66-484

Generaldirektor der Deutschen Bibliothek – Zeppelinallee 4-8

**Remsperger, Hermann, Dr. – Volkswirtschaftslehre – Feldbergstr. 11,
6093 Flörsheim-Wicker**

Seuß, Wilhelm, Dr. rer. pol. – Versicherungslehre – Finkenhofstr. 29,

Tel. 798-31 69

Warik, Otto, Dr., Prof. – Weiskircherstr. 65, 6054 Rodgau

PRIVATDOZENT

Marcus, Paul, Dr. rer. pol. – Volkswirtschaftslehre –

Thüringer Str. 17, 6231 Schwalbach

LEHRBEAUFTRAGTE

ABmus, Volker, Dipl.-Kfm. – Rombergstr. 3 a, 6374 Steinbach

Booth, Barbara A. – Am alten Schloß 12 (50)

Cramer, Jörg-E., Dr. oec. publ. – Augusta-Allee 2, 6380 Bad Homburg

Czermak, Rudolf, Dr. rer. pol., OST-Direktor – Blütenstr. 27, 6200 Wiesbaden

Ernst, Heinz, Dipl.-Kfm., Dipl.-Hdl. – Wachenheimer Str. 76, 6237 Liederbach

Fischer, Karl-H., Dr. rer. pol. – Am grünen Weg 3, 4044 Kaarst 2

Förschle, Gerhard, Dr. – An der Nachtweide 4

Frank, Gernold, Dr. rer. pol. – Bornfeldtstr. 1, 6382 Friedrichsdorf 2

Hartle, Joachim, Dr. – Coventrystr. 32

Heise, Michael, Dr. – Fichtestr. 15, 6200 Wiesbaden

Hölterling, Hasso, Dr. rer. pol. – Im Taubhaus 32, 6074 Rödermark, Tel. (0 60 74) 7 07 87

Jurkat, Werner, Rechtsanwalt u. Notar – Martorffstr. 4 (1)

Karus, Horst G., Dr. rer. pol. – Reuterweg 14, Metallgesellschaft AG

Kellner, Joachim, Dipl.-Volksw. – Freiherr-vom-Stein-Str. 13 (1)

Knepel, Helmut, Dr. rer. pol. – Jahnstr. 24, 6108 Weiterstadt 3

Lipp, Ernst M., Dr. rer. pol. – Auf der Körnerwiese 9 (1)

Metzler, Folker, Dr. – Ischoring 80, 8021 Icking

Nahm, Kurt, OST-Dir. – Gerh.-Hauptmann-Ring 152 (50)

Nickel-Waninger, Hartmut, Dr. – Brunnenweg 9, 6200 Wiesbaden-Breckenheim,

Tel. (0 61 22) 7 61 82

Plato, Friedrich, Dipl.-Volksw. – Beethovenstr. 8-10 (1)

Pohl, Manfred, Dr. phil. – Schöne Aussicht 10, 6242 Kronberg 2

Powell, David E. – Bornweg 7, 6052 Mühlheim

Reinfeldt, Manfred, Dipl.-Volksw. – Höhenstr. 31-33, 6380 Bad Homburg 1, Tel. (0 61 72) 2 10 45

Reusch, Hans, Ltd. Schulamtsdir. a. D. – Jahnstr. 52, 6370 Oberursel 5

Rolf-Engel, Gabriele, Dr. rer. pol. – SFB 3, Mertonstr. 17

Sinzig, Werner, Dr. – Dannhecker Str. 33, 6909 Walldorf

Thomas, Klaus, Dipl.-Ing. – Dreieichring 41, 6070 Langen

Waldmann, Jürgen, Dr. – Am Wolfsloch 18, 6382 Friedrichsdorf

Weber, Françoise – Albanusstr. 36a, 6242 Kronberg 3

Wiedmann, Harald, Dr. – Köhlerweg 20, 6370 Oberursel

Windmüller, Rolf – c/o Treuarbeit AG, Bockenheimer Anlage 15 (1)

Winter, Robert, Dr. rer. pol. – Institut für Wirtschaftsinformatik

WISSENSCHAFTLICHE BETRIEBSEINHEITEN**Institut für Konjunktur, Wachstum u. Verteilung**

Mertonstr. 17

Institut für Markt u. Plan

Schumannstr. 34a u. 60

Institut für Öffentliche Wirtschaft, Geld u. Währung

Mertonstr. 17

Institut für Entwicklung, Umwelt u. quantitative Wirtschaftsforschung

Mertonstr. 17, Zeppelinallee 29

Institut für Statistik u. Mathematik

Mertonstr. 17

Institut für Betriebswirtschaftslehre

Mertonstr. 17 u. Sophienstr. 44

Institut für Wirtschaftsinformatik

Mertonstr. 17

TECHNISCHE BETRIEBSEINHEIT**Fachbereichsbibliothek Wirtschaftswissenschaften, Bauteil A des Hauptgebäudes**

Bibliotheksverwaltung

Tel. 798-22 16

Katalog

Tel. 798-32 61

Bibliothekslesesaal

Bibliotheksausleihe

Archivverwaltung

Tel. 798-32 19

Archivlesesaal

Tel. 798-32 19

Angeschlossen:**Institut für ländliche Strukturforschung**

Tel. 77 50 01

an der Johann Wolfgang Goethe-Universität, Zeppelinallee 31

Institut für Kapitalmarktforschung,

Tel. 798-26 69

Zeppelinallee 29

FACHBEREICH 3: GESELLSCHAFTSWISSENSCHAFTEN**EMERITIERTE ODER PENSIONIERTE PROFESSORIN UND PROFESSOREN****Becker, Egon, Dr. phil. – Soziologie der Erziehung –**

Oberlindau 85, Tel. 72 34 52

Fetscher, Iring, Dr. phil. – Wissenschaft von der Politik –

Ganghoferstr. 20, Tel. 52 15 42

Löwenthal, Leo, Dr., Dr. h. c. mult., 46 Domingo Avenue, Berkeley, Calif, 94705, USA**Lorenzer, Alfred, Dr. phil. – Soziologie/Sozialisationstheorie – Kapellenstr. 4, 6238 Hofheim,**

Tel. (0 61 92) 81 17

Müller, Hermann, Dr. phil. – Soziologie –

Leipziger Str. 26, 6451 Hainstadt, Tel. (0 61 82) 44 93

Roth, Friedrich, Dr. phil. – Didaktik der Sozialkunde –

Leipziger Ring 279, 6054 Rodgau, Tel. (0 61 06) 2 16 02

Sandmann, Fritz, Dr. phil. – Didaktik der Sozialkunde – Jugenheimer Weg 5, 6090 Rüsselsheim,

Tel. (0 61 42) 3 16 30

Schmidt, Lothar, Dr. iur., Dipl.-Volksw. – Politische Bildung mit bes. Berücksichtigung der Rechts-

u. Wirtschaftskunde – Hardtwaldallee 13, 6382 Friedrichsdorf 4, Tel. (0 61 72) 7 81 72

Shell, Kurt, Dr. phil. – Politische Bildung – Hans-Sachs-Str. 3a, Tel. 70 13 58

Vogel, Rudolf, Dr. phil. – Soziologie der Erziehung –
Kolbenbergweg 2, 6370 Oberursel, Tel. (0 61 71) 5 17 48

Wenzel, Ursula, Dr. phil. – Soziologie und Sozialpsychologie –
Georgenfeld 7, 6380 Bad Homburg, Tel. (0 61 72) 3 72 48

UNIVERSITÄTSPROFESSORINNEN UND -PROFESSOREN

Allerbeck, Klaus, Dr. – Soziologie m. d. Schwerpunkt Gesamtgesellsch. Entwicklung – Gelber Weg 2, 6242 Kronberg 2, Tel. (0 61 73) 6 17 93 Tel. 798-26 48

Bosse, Hans, Dr., Dr. phil. – Soziologie und Sozialpsychologie m. d. Schwerpunkt vergl. Sozialisationsforschung/Ethnoanalyse Burgweg 5, 6900 Heidelberg, Tel. (0 62 21) 2 82 60 Tel. 798-36 15

Brock, Lothar, Dr. – Politologie m. d. Schwerpunkt Internat. Beziehungen – Brühlstr. 6, Tel. 57 07 42 Tel. 798-20 75

Clemenz, Manfred, Dr. phil. – Soziologie m. d. Schwerpunkt Sozialpsychologie – Rheinstr. 22, Tel. 74 58 33 Tel. 798-28 13

Combe, Arno, Dr. phil. – Soziologie u. Sozialpsychologie m. d. Schwerpunkt Theorie und Sozialgeschichte von Bildungsprozessen – Waldstr. 3, 6126 Brombachtal-Böllstein, Tel. (0 60 63) 37 64 Tel. 798-25 45

Czempiel, Ernst-O., Dr. phil. – Politologie m. d. Schwerpunkt auswärtige Politik u. internat. Politik – Erfurter Str. 14, 3550 Marburg Tel. 798-28 78

Deppe, H.-U., Dr. med., Prof. d. Fb 19 – Med. Soziologie – Fb 19 Tel. 63 01-76 10

Esser, Josef, Dr. – Politologie u. polit. Soziologie m. d. Schwerpunkt Staats- und Planungstheorie – Broßstr. 5, Tel. 70 31 68 Tel. 798-20 54

Gerhard-Teuscher, Ute, Dr. – Soziologie und Sozialpolitik m. d. Schwerpunkt Frauenarbeit/Frauenbewegung – Robert-Mayer-Str. 5, WBE Produktion/Sozialstruktur Tel. 798-20 53

Glatzer, Wolfgang, Dr. phil. – Soziologie mit dem Schwerpunkt sozialstruktureller u. kultureller Wandel – Im Rothkopf 8, 6370 Oberursel, Tel. (0 61 71) 2 13 43 Tel. 798-35 84

Greß, Franz, Dr. phil. – Politologie m. d. Schwerpunkt Vergleich polit. Systeme und sozialer Bewegungen – Liebigstr. 46, 6074 Rödermark, Tel. (0 60 74) 5 09 10 Tel. 798-20 65

Hirsch, Joachim, Dr. rer. pol. – Politologie und polit. Soziologie mit dem Schwerpunkt Staats- und Planungstheorie – Melemstr. 10, Tel. 59 47 83 Tel. 798-20 39

Hofmann, Gerhard, PH. D. (Purdue-Univ., West Lafayette, USA) – Soziologie m. d. Schwerpunkt Methoden der empirischen Sozialforschung – Röderichstr. 8, Tel. 78 46 72 Tel. 798-31 97

Hondrich, Karl O., Dr. rer. pol. – Soziologie m. d. Schwerpunkt Sozialer Wandel – Schreyerstr. 2, 6242 Kronberg, Tel. (0 61 73) 43 61 Tel. 798-20 50

Jahn, Egbert, Dr. phil. – Politologie und polit. Soziologie m. d. Schwerpunkt internat. Beziehungen – Gagernring 96, 6233 Kelkheim, Tel. (0 61 95) 6 42 34 Tel. 798-28 76

Kahsnitz, Dietmar, Dr. – Polytechnik / Arbeitslehre, Schwerp. Didaktik – s. Fb 21

Kellner, Hansfried, Dr. phil. – Soziologie m. d. Schwerpunkt Theoret. Soziologie – Krögerstr. 6, Tel. 29 24 29 Tel. 798-35 77

Mans, Dieter, Dr. phil., nat., Dr. phil. – Soziologie m. d. Schwerpunkt Methoden der empirischen Sozialforschung – Kurfürstenstr. 47, Tel. 6 07 65 76 Tel. 798-20 66

Nicklas, Hans, Dr. rer. pol. – Politologie m. d. Schwerpunkt polit. Theorie, polit. Ideengeschichte und polit. Psychologie – Heidenreichstr. 57, 6100 Darmstadt, Tel. (0 61 82) 4 76 68 Tel. 798-28 85

Nitzschke, Volker, Dr. phil. – Didaktik der Sozialwissenschaften u. d. polit. Unterrichts – Südring 93, 6500 Mainz-Bretzenheim, Tel. (0 61 31) 33 19 37 Tel. 798-22 73

Oevermann, Ulrich, Dr. phil. – Soziologie m. d. Schwerpunkt Sozialpsychologie – Krögerstr. 6, Tel. 29 57 08 Tel. 798-26 86

- Prokop, Dieter, Dr.** – Soziologie m. d. Schwerpunkt
Massenkommunikation – Böttgerstr. 19 Tel. 798-25 94
- Puhle, Hans-Jürgen, Dr.** – Politologie m. d. Schwerpunkt
vergl. Analyse liberaldemokrat. Systeme u. Demokratietheorie –
Marbachweg 305, Tel. 5 60 11 77
- Ritsert, Jürgen, Dr. rer. pol.** – Soziologie m. d. Schwerpunkt
Wissenschaftstheorie/Gesamtgesellschaftl. Analysen –
Debusweg 7A, 6240 Königstein 2, Tel. (0 61 74) 58 52 Tel. 798-28 25
- Rodenstein, Marianne, Dr.** – Soziologie u. Sozialpolitik
m. d. Schwerpunkt Regional-, Stadt- u. Gemeindeforschung –
Kettenhofweg 125 Tel. 798 29 29
- Rhode-Dachser, Christa, Dr.** – Psychoanalyse – Prof. des Fb 5 –
- Schumm, Wilhelm, Dr. rer. pol.** – Soziologie m. d. Schwerpunkt
Soziologie industrieller Gesellschaften –
Hochschildstr. 9, Tel. 54 57 75 Tel. 798-20 55
- Seidelmann, Raimund, Dr.** – Politologie m. d. Schwerpunkt
Außenpolitik westl. Industriestaaten –
Am Glaskopf 32, 3550 Marburg, Tel. (0 64 21) 2 38 93
- Sigusch, Volkmar, Dr. med., Prof. des Fb 19** – Sexualwissenschaft – s. Fb 19 Tel. 63 01-76 14
- Steinert, Heinz, Dr. phil.** – Soziologie m. d. Schwerpunkt
Devianz u. soziale Kontrolle – Unterlindau 77 Tel. 798-32 68

Mit der Vertretung einer Professur beauftragt:

- Brauch, Günter, Dr.** – Politikwissenschaft m. d. Schwerpunkt Internat. Beziehungen – Dekanat Fb 3
- Brede, Carola, Dr., Priv.-Doz.** – Soziologie m. d. Schwerpunkt Soziolinguistik u. Sozialpsychologie –
Paul-Kornfeld-Weg 67 (50), Tel. 58 64 10
- Cremer-Schäfer, Helga, Dr.** – Soziologie m. d. Schwerpunkt Devianz u. soziale Kontrolle – Friedrich-
Ebert-Str. 31 c, 6368 Bad Vilbel
- Hack, Lothar, Dr. iur. pol., Priv.-Doz.** – Soziologie m. d. Schwerpunkt Soziologie industrieller Gesell-
schaften – Röderbergweg 40, Tel. 44 47 73
- König, Hans-D., Dr., Priv.-Doz.** – Soziologie und Sozialpsychologie m. d. Schwerpunkt psychoanaly-
tische Kulturtheorie – WBE Sozialisation/Sozialpsychologie
- Köbler, Reinhart, Dr., Priv.-Doz.** – Politologie/Soziologie m. d. Schwerpunkt Kultur u. Entwicklung –
WBE Sozialisation/Sozialpsychologie
- Münkler, Herfried, Dr. phil., Priv.-Doz.** – Politologie m. d. Schwerpunkt polit. Theorie- u. Ideenge-
schichte im Kontext sozialer Bewegungen –

HOCHSCHULASSISTENT

Jaschke, Hans G., Dr. – Dammstr. 3, 6115 Münster

HONORARPROFESSOREN

- von Friedeburg, Ludwig, Dr. phil.** – Soziologie –
Senckenberganlage 26, Tel. 75 61 83 17
- Stein, Erwin, Dr. iur., Bundesverfassungsrichter a.D; Staatsminister a.D.**
– Politische Bildung, insbes. Verfassungsrecht –
Am Kirschenberg. 6, 6301 Fernwald 1, Tel. (06 41) 3 71 60

PRIVATDOZENTINNEN UND -DOZENTEN

- Brede, Carola, Dr. phil.** – Soziologie –
Paul-Kornfeld-Weg 67, Tel. 58 64 10
- Brock, Ditmar, Dr. rer. pol.** – Soziologie – Dekanat Fb 3
- Brunkhorst, Hauke, Dr.** – Soziologie, insbes. Kulturoz. u. Philosophie der Sozialwissenschaften –
Jahnstr. 19, Tel. 5 97 30 7
- Buro, Andreas, Dr. rer. forest.** – Politikwissenschaften – WBE Internationale Beziehungen
- Diner, Dan, D., Dr. phil.** – Politikwissenschaft mit dem Schwerpunkt Polit. Theorien –
Wolfsgangstr. 22a, Tel. 597 16 91

Fb 3

- Dubiel, Helmut, Dr. phil.** – Soziologie – Meckenheimer Allee 131, 5300 Bonn, Tel. (02 28) 65 94 24
Erd, Rainer, Dr. iur. – Soziologie – Corneliusstr. 13
Erdheim, Mario, Dr. phil. – Soziologie, Schwerpunkt Psychoanalyse u. Sozialpsychologie – Frohburgstr. 100, CH 8006 Zürich
Evers, Adalbert, Dr. rer. pol. – Politikwissenschaften – Rechte Wienzeile 39/1/32, A 1040 Wien
Hack, Lothar, Dr. iur. pol. – Soziologie – Röderbergweg 40, Tel. 44 47 73
Hoß, Dietrich, Dr. phil. – Soziologie, insbes. Industriesozilogie – IfS, Senckenberganlage 26
Kebir, Sabine, Dr. phil. – Politologie – Wiciefstr. 30, 1000 Berlin 21
König, Hans-Dieter, Dr. phil. – Langendreerstr. 23a, 4630 Bochum
Kramer, Helgard, Dr. phil. – Corneliusstr. 24
Lenhardt, Gero, Dr. phil. – Soziologie – Lentzallee 94, MPI f. Bildungsforschung, 1000 Berlin 33
Maus, Ingeborg, Dr. phil. – Politikwissenschaft, Schwerpunkt Verfassungstheorie und Rechtssoziologie – Parkstr. 5, Tel. 55 77 60
Menzel, Ulrich, Dr. phil. – Politikwissenschaft – Weberstr. 73, Tel. 5 97 16 56
Miller, Max, Dr. phil. – Soziologie – Großglocknerstr. 5 / Söcking, 8130 Starnberg
Mohl, Alexa, Dr. phil. – Soziologie – Heimstr. 25, 3000 Hannover 72
Mohler, Peter Ph., Dr. phil. – Soziologie – Dreisamstr. 31, 7800 Freiburg
Münkler, Herfried, Dr. phil. – Politologie – Mainzer Torweg 2, 6360 Friedberg
Preyer, Gerhard, Dr. phil. – Soziologie – Stephan-Heise-Str. 56, Tel. 76 94 61
Reinicke, Helmut, Dr. – Soziologie – Gräfstr. 43, Tel. 77 19 86
Reinke, Ellen, Dr. phil. – Soziologie m. d. Schwerpunkt Sozialpsychologie – Winterbachstr. 16
Rode, Reinhard, Dr. phil. – Politikwissenschaft – Hermannstr. 16
Vobruba, Georg, Dr. iur. – Soziologie, insbes. Sozialpolitik – WBE Produktion/Sozialstruktur
Vogt, Irmgard, Dr. – Soziologie, Schwerpunkt Sozialpsychologie – Am Schloß 1, 4815 Schloß, Holte-Stukenbrock

OBERSTUDIENRAT IM HOCHSCHULDIENTST

- Blank, Joachim, OStR** – Politische Bildung – Ernst-Reuter-Str. 13, 6454 Bruchköbel, Tel. (0 61 81) 7 64 23

Tel. 798-24 97

LEHRBEAUFTRAGTE

- Allafi, Mohammad, Dr.** – Grünestr. 1 (1)
Armanski, Gerhard, Dr. phil., Priv.-Doz. – Fichardstr. 18 (1)
Aulenbacher, Brigitte, Dr. rer. soc. – Fb 3
Backhaus, Hans-G., Dr. – Landgrafenstr. 24c (90)
Becker, Johannes M., Dr. – Neuhöfe 7, 3550 Marburg 1
Behrens, Diethard, Dr. – Wielandstr. 39 (1)
Brakemeier, Heinz, Dr. rer. pol. – Schloßstr. 22 (90)
Brick, Barbara, Dr. phil. – Unterlindau 77 (1)
Diallo, Tirmiziou, Dr. phil. – Steinhausenstr. 13 (70)
Erickson, Victoria – WBE Produktion/Sozialstruktur
Feuchtner, Bernd, Dr. phil. – Große Bockenheimer Str. 17 (1)
Fiebig, Wilfried, Dr. phil. – Scheidswaldstr. 69 (60)
v. Freyberg-Wolff, Thomas, Dr. – Leipziger Str. 52 (90)
Geisthardt, Christiane – Am Heiligenstock 3, 6200 Wiesbaden
Görg, Christoph, Dr. – Gabelsbergerstr. 49, 6050 Offenbach
Hartig, Matthias, Dr. phil., Prof. Gesamthochschule Paderborn, Postfach 16 21, 4790 Paderborn
Heider, Frank, Dr. – WBE Methodologie
Helsper, Werner – Fb 3
Hessler, Stephan, Dr. – Hollerweg 2, 6479 Schotten
Holder, Joachim, Dr. med. – Savignystr. 75 (1)
Holland-Cunz, Barbara, Dr. – Entenweide 55, 6370 Oberursel
Hsieh, Chiao Chiao – Oppenheimer Landstr. 12 (70)
Issa, Abdelmoneim, Dr. – Eschersheimer Landstr. 89 (1)
König, Oliver, M. A. – Weyertal 13, 5000 Köln 41

Tel. 798-37 87

- Kontos, Maria, Dr. phil.** – Zu den Eichen 13, 6238 Hofheim 6
Küchemann, Astrid, Dr. – Eichkopfallée 7, 6237 Liederbach
Lißmann, Hans-J., Dr. – Friedrich-Ebert-Str. 4, 6451 Neuberg 1
Lüthje, Boy – WBE Produktion/Sozialstruktur
Maihofer, Andrea, Dr. phil. – Jungstr. 13 (90)
Metzler, Gabriele, Dr. – WBE IV
Mevissen, Margreth, Dr. – Eckenheimer Landstr. 55 (1)
Müller, Rolf, Dr., Staatssekretär a.D. – Ulmenstr. 9, 6460 Gelnhausen
Noller, Peter, Dr. phil. – Günthersburgallee 84 (60)
Nonnenmacher, Frank, Dr. – Martin-Luther-Str. 11 (1)
Ostermann, Anne, Dr. phil. – Am Mühlhof 1, 3550 Marburg
Prewo, Rainer, Dr., Prof. – Humboldtstr. 1 (1)
Prigge, Walter, Dr. phil. – Oberweg 44 (1)
Reis, Claus, Dipl.-Soz. – Fichardstr. 36 (1)
Santoro Saavedra, Italo – Peterstr. 16, 6078 Neu-Isenburg Tel. 798-25 89
Schacht-Sprenger, Marion, Päd. Mitarb. – WBE Produktion/Sozialstruktur
Scheifele, Sigrid, Dr. phil. – WBE II
Schibel, Karl-L., Dr. – Villa Piaggia, I-05010 Monte Gabbione, Italien
Schissler, Jakob, Dr. phil. – Guioletstr. 62 (1)
Schoch, Bruno, Dr. phil. – Treburer Str. 12, 6082 Walldorf
Schönekas, Klaus – WBE Institutionen/Soziale Bewegungen
Schrödter, Wolfgang, Dr. phil. – Zur Steinritz 21, 6272 Niedernhausen
von Sternburg, Wilhelm, Dipl. Vw. – Solmsstr. 2, 6200 Wiesbaden
Tiemann, Rainer, Dr., Akad. Rat – p. Adr. WBE V, Fb 3 Tel. 798-24 74
Tykwer, Jörg, Dipl. Soz. – Große Seestr. 32-34 (90)
Würker, Achim, Dr. phil. – Dahlmannstr. 21
Zehentreiter, Ferdinand, Dr. – WBE Sozialisation
Zimmerling, Ruth, Dr. – Max-Planck-Str. 60, 6500 Mainz-Gonsenheim

PÄDAGOGISCHE MITARBEITERINNEN UND MITARBEITER

- Grof, Ernst** – Mühlthalstr. 66, 6100 Darmstadt
Metzler, Gabriele, Dr. – Wilhelmstr. 62, 6140 Bensheim
Nonnenmacher, Frank, Dr. – Martin-Luther-Str. 11 (1)
Schacht, Marion – WBE Produktion/Sozialstruktur

WISSENSCHAFTLICHE BETRIEBSEINHEITEN

- Produktion/Sozialstruktur, Robert-Mayer-Str. 5**
 Geschäftszimmer: – Büchner Tel. 798-24 73 – Leins Tel. 798-35 70 – Kapur Tel. 798-37 93 –
 Krippgans Tel. 798-24 94 – Mantel Tel. 798-20 41 – Räder Tel. 798-25 42 – Ojansivu Tel. 798-35 70 –
 Rohbauer Tel. 798-38 33
Sozialisation/Sozialpsychologie, Robert-Mayer-Str. 5
 Geschäftszimmer: – Busche Tel. 798-37 87 – Löw Tel. 798-22 96 – Preusch, Tel. 798-20 40 –
 Scheu Tel. 798-20 77 – Schwarz Tel. 798-20 42
Institutionen u. soziale Bewegungen, Robert-Mayer-Str. 5
 Geschäftszimmer: – Eichner Tel. 798-23 00 – Würges Tel. 798-24 95 – Prüfer Tel. 798-20 49 –
 Stein Tel. 798-20 45
Internationale Beziehungen, Robert-Mayer-Str. 5
 Geschäftszimmer: – Bauer Tel. 798-28 77, – Gottschalk Tel. 798-26 67 – Schlücker Tel. 798-20 59
Methodologie, Robert-Mayer-Str. 5
 Geschäftszimmer: – Tel. 798-25 44 – Schneider Tel. 798-36 14 – Wagner Tel. 798-25 46 –
 Gruber Tel. 798-25 44
Didaktik der Sozialwissenschaften, Robert-Mayer-Str. 5
 Geschäftszimmer: – Tel. 798-25 89
Angeschlossen:
Institut für Sozialforschung, Senckenberganlage 26 Tel. 798-30 97

FACHBEREICH 4: ERZIEHUNGSWISSENSCHAFTEN

EMERITIERTE ODER PENSIONIERTE PROFESSOREN

- Böhme, Günther, Dr. phil.** – Bildungs- u. Schulgeschichte –
Idsteiner Str. 26, 6200 Wiesbaden, Tel. (06 11) 52 58 30
- Haarmann, Dieter, Dr. phil.** – Didaktik der Grundschule –
Severusstr. 60, Tel. 57 24 42 Tel. 798-37 11
- Horn, Hans, Dr. phil.** – Didaktik der Grundschule –
Nidderring 20, 6368 Bad Vilbel 5, Tel. (0 61 01) 3 28 44 Tel. 798-37 07
- Leber, Aloys, Dr. phil.** – Heilpädagogische Psychologie unter bes.
Berücksichtigung therapeutischer Verfahren – Am Forum 36
- Schwartz, Erwin, Dr. phil. h. c.** – Didaktik der Grundschule –
Lindenbergweg 9, 6370 Oberursel 4, Tel. (0 61 72) 3 57 83
- Warwel, Kurt** – Didaktik der Grundschule – Bruchwiesenstr. 21, 6370 Oberursel,
Tel. (0 61 71) 48 50

UNIVERSITÄTSPROFESSORINNEN UND -PROFESSOREN

- Beck-Schlegel, Gertrud, Dr. phil.** Tel. 798-37 14
– Grundschuldidaktik, Didaktik der Elementar- u. Primarstufe –
Schwanheimer Str. 89, Tel. 67 30 92
- Becker, Egon, Dr. rer. nat.** – Erziehungswissenschaften – Tel. 798-38 10
Hauburgsteinweg 39, 6242 Kronberg 2, Tel. (0 61 73) 6 39 29
- Becker, Helmut, Dr. phil.** – Pädagogik – Tel. 798-20 88
Wilhelm-Busch-Str. 24
- Bethke, Hildburg, Dr. rer. nat.** – Erziehungs- u. Bildungswesen – Tel. 798-37 32
Oberweg 4, Tel. 55 81 79
- Brakemeier-Lisop, Ingrid, Dr. rer. pol.** – Wirtschaftspädagogik – Tel. 798-33 94
Am Eschbachtal 50, 6000 Ffm.-Harheim, Tel. (45 09) 4 20 00
- Deppe, Helga, Dr. phil.** – Sonderpädagogik – Tel. 798-37 03
Robert-Mayer-Str. 5 (Turm)
- Dias, Patrick V., Dr. phil., Dr. theol.** – Pädagogik Tel. 798-26 80
in der Dritten Welt – Terracina-Weg 20, 6380 Bad Homburg 24 27
- Diederich, Jürgen, Dr. phil.** – Schulpädagogik – Tel. 798-24 29
Kapellenweg 23, 3572 Amöneburg 2, Tel. (0 64 29) 303
- Eckel, Karl, Dr. phil.** – Schulpädagogik der Sekundarstufe – Tel. 77 02 45
Am Pfarrain 14, 6472 Altenstadt
- Harney, Klaus, Dr.** – Erwachsenenbildung u. berufl. Bildung – Feldbergstr. 42 Tel. 798-22 11
- Hess, Henner, Dr.** – Sozialpädagogik – Feldbergstr. 42 Tel. 798-28 37
- Iben, Gerhard, Dr. phil.** – Heil- u. Sonderpädagogik unter bes. Tel. 798-38 27
Berücksichtigung der Didaktik der Lernbehinderten –
Eichberg 14, 6351 Bad Nauheim-Wisselsheim, Tel. (0 60 32) 8 28 81
- Jacobs, Kurt, Dr. phil.** – Sonder- u. Heilpädagogik Tel. 798-20 97
mit dem Schwerpunkt Berufspädagogik der Behinderten u. Dissozialen –
Kätzenlückstr. 39, 6239 Hofheim-Langenhain, Tel. (0 61 92) 54 55
- Kade, Jochen, Dr.** – Theorie und Praxis der Erwachsenenbildung – Tel. 798-35 37
Fb 4/BE V, Feldbergstr. 42
- Kallert, Heide, Dr. phil.** – Sozialpädagogik – Tel. 798-28 33
Schöne Aussicht 53, 6236 Eschborn, Tel. (0 61 73) 6 36 87
- Krenzer, Richard, Dr. phil.** – Allgemeine Erziehungswissenschaft – Tel. 798-28 34
Sudetenstr. 15, 6054 Rodgau 3, Tel. (0 61 06) 25 58
- Lingelbach, Karl, Dr. phil.** – Pädagogik – Tel. 798-25 06
An den Brunnenröhren 11, 3550 Marburg
- Meier, Richard** – Didaktik der Grundschule – Tel. 798-33 97
Rodauer Str. 24, 6144 Zwingenberg, Tel. (0 62 51) 7 20 58
- Nyssen, Friedhelm, Dr. phil.** – Schulpädagogik – Tel. 798-20 90
Ginnheimer Landstr. 201

- Reiser**, Helmut, Dr. phil. – Didaktik der Lern- u. Verhaltensgestörten –
Am Bornberg 10, 6457 Maintal 2, Tel. (45 00) 6 47 81 Tel. 798-37 02
- Rumpf**, Horst, Dr. phil. – Allgemeine Didaktik mit dem Schwerpunkt
Unterrichtsforschung u. Qualifikationsforschung –
Ostpfeußenstr. 12, 6100 Darmstadt-Eberstadt, Tel. (0 61 51) 5 22 89 Tel. 798-22 69
- Zander**, Hartwig, Dr. phil. – Pädagogik/Sozialpädagogik –
Fürstenberger Str. 175, Tel. 55 74 20 Tel. 798-32 12
- Zenz**, Gisela, Dr. iur. – Sozialpädagogik –
Schumannstr. 55, Tel. 75 27 40 Tel. 798-31 02
- Ziehe**, Thomas, Dr. – Sozialpädagogik – Grüneburgweg 117 Tel. 798-37 31

Mit der Vertretung einer Professur beauftragt:

- Böhme**, Günther, Dr., Prof. – Erziehungswissenschaft – Idsteiner Str. 26, 6200 Wiesbaden, Tel. (06 11)
52 58 30
- Radtke**, Frank-Olaf, Dr., Priv.-Doz. – Erziehungswissenschaften m. d. Schwerpunkt Pädagogik der
Elementar- und Primarstufe – Fb 4, BE II
- Rupp**, Gerhard, Dr., Prof. – Erziehungswissenschaft m. d. Schwerpunkt Interkulturelles Lernen – Fb 4
- Scholz**, Gerold, Dr., Prof. – Erziehungswissenschaften m. d. Schwerpunkt Allg. Didaktik der Grund-
schule – Fb 4, BE II
- Spiczok v. Prondczynsky**, Andreas, Dr., Priv.-Doz. – Erziehungswissenschaft – Fb 4, BE I

GASTPROFESSOR

- Zimpel**, André, Dr. – Erziehungswissenschaften m. d. Schwerpunkt Heilpäd. Förderung u. Diagnostik
– Max-Beckmann-Str. 31 (70)

HOCHSCHULASSISTENTIN

- Schmid**, Pia, Dr. phil. – Julius-Heyman-Str. 1

HONORARPROFESSOREN

- Fabian**, Walter, Dr. phil. – Didaktik der Erwachsenenbildung –
Wiener Platz 2, 5000 Köln-Mülheim, Tel. (02 21) 61 66 88
- Kadelbach**, Gerd, Dr. phil., Dr. phil. h. c. – Schule u. Massenkommunikationsmittel –
Neuhaußstr. 6, Tel. 59 33 34
- Oehler**, Christoph, Dr. phil. – Bildungsökonomie, Bildungsplanung u. Strukturfragen der Hochschule –
Magazinstr. 2, 3500 Kassel, Tel. (05 61) 8 75 57

AUSSERPLANMÄSSIGER PROFESSOR

- Dudek**, Peter, Dr. – Erziehungswissenschaft – Ziegelstr. 3, 6463 Freigericht 1

PRIVATDOZENTEN

- Brunkhorst**, Hauke, Dr. – Erziehungswissenschaft –
Jahnstr. 19, Tel. 59 73 071
- Kaminski**, Winfred, Dr. – Erziehungswissenschaft – Weberstr. 75 (1), Tel. 59 96 88
- Markert**, Werner, Dr. – Erziehungswissenschaft – Richard-Strauß-Str. 4, 1000 Berlin 33
- Spiczok v. Prondczynsky**, Andreas, Dr. – Erziehungswissenschaft – Fb 4, BE I

LEHRBEAUFTRAGTE

- Alder**, Doris – Bornwiesenweg 18 (1)
- Appel**, Christa – Morgensternstr. 38 (70)
- Bauer**, Adam, Dr. phil. – Schloßstr. 29 (90)
- Beneke**, Eckhard, Dr., Akad.-Oberrat – Karl-Kotzenberg-Str. 5 (50) Tel. 798-37 34
- Bier-Fleiter**, Claudia, Dr. phil. – Lenaustr. 72 (1)
- Boos**, Günter, Stud.-Dir. – Feuerbachstr. 38 (1)
- Botte**, Gabriele, Dr. – Humboldtstr. 70 (1)

- Bourgeon**, Michael, Dipl.-Päd. – Kauthstr. 11, 6203 Hochheim
Brähler, Rainer, Dr. phil. – Ulmenstr. 13 (1)
Büttner, Christian, Dr. – Frankfurter Str. 122, 6050 Offenbach
Dietl, Manfred, Dipl.-Päd. – Stegstr. 42 (70)
Dietl-Dittmar, Sabine, Dipl.-Päd. – Stegstr. 42 (70)
Diller, Gottfried, Dipl.-Päd. – Köpperner Str. 16, 6361 Niddatal 3
Döbrich, Peter, Dipl.-Päd. – Hermannstr. 4 (1), Tel. 59 72 795
Eggert-Schmid-Nörr, Annelinde, Dipl.-Päd. – Oederweg 153 (1)
Enders-Dragässer, Uta, Dr. rer. soc. – Oederweg 12 (1)
Erichson, Christa, Pädagogische Mitarbeiterin –
 Bruchwiesenstr. 21, 6370 Oberursel, Tel. (0 61 71) 5 27 14
Feldmann, Günter, Dipl.-Psych. – Liebigstr. 8 (1)
Fuchs, Rainer, StR i.H. – Hermesweg 14 (1)
Führ, Christoph, Dr. – Schloßstr. 29 (90)
Gerhardt, Heinz-P., Dr. – Am Lindenbaum 35 (50)
Gerspach, Manfred, Dr. phil. – Weilbrunnstr. 22 (50)
Ghawami, Kambiz, Dr. iur. – Westerwaldstr. 3, 6200 Wiesbaden
Heidarpur, Ali, Dr. – Erlanger Str. 4, 6082 Mörfelden
Heimann, Klaus, Dr. phil. – Heimatring 20 (70)
Hellwig, Reinhold – Alt-Preungesheim 35 (50)
Hofer, Carl-H., Dr. phil. – Haßlocher Str. 169, 6090 Rüsselsheim
Hörster, Reinhard, Dr. – Oranienstr. 29 (50)
Hoffmann, Jochen, Dr. phil. – Egenolffstr. 37 (1), HH
Hofmann-Hanf-Dressler, Ute, Dr. phil. – Falkensteiner Str. 27 (1)
Huschke, Peter, Dr. – Orangerie-Allee 8, 6100 Darmstadt
Jung, Werner, Dr. – Heinrich-Bleicher-Str. 45 (50)
Kauffeldt, Leo, Dr. – Raimundstr. 136 (1)
Keiner, Edwin, M.A. – Windeckerstr. 3, 6339 Nidderau 1
Knödler-Bunte, Doris, Dipl.-Päd. – Wilhelm-Busch-Str. 24 (50)
Kratzsch, Siegbert, Dr., Prof. – Webershäuser Str. 19b, 3550 Marburg 22
Kreie, Gisela, Dr. – Reuterweg 80 (1)
Kreß, Karl-H. – Gagernstr. 6 (60)
Krieg, Elsbeth, Dr. phil. – Lenastr. 69 (1)
Kron, Maria, Dr. – Philipp-Schnell-Str. 101a
Kutschmann, Werner, Dr. – Oppenheimer Landstr. 72 (70)
Kyrieleis, Gisela, M. A. – Am Weißkirchener Berg 9 (56)
Laue, Barbara, Dr. – Falkstr. 110 (90)
Linkenbach-Fuchs, Antje, Dr. phil. – Reichensteinstr. 48, 6903 Neckargemünd
Lißmann, Hans-J., Dr., Akad. Oberrat – Friedrich-Ebert-Str. 4, 6451 Neuberg 1
v. Lüpke, Hans, Dr. med. – Auf der Körnerwiese 6 (1)
Mehlig, Rudolf, Dr., Akad. Direktor – Am Hain 18, 6470 Büdingen
Meyer, Petra, Dr. phil. – Bornheimer Landstr. 59 (1)
Mitter, Wolfgang, Dr. phil., Prof. am Deutschen Inst. für Internat. Päd. Forschg. – Tel. 77 10 47
 Im Rosengärtchen 43, 6370 Oberursel
Müller, Manfred, Dr. – Oberweg 31 (1) Tel. 798-37 36
Nittel, Dieter, Dr. phil. – Fichtestr. 14 (1)
Nolda, Sigrid, Dr. phil. – Unterweg 17 (1)
Portmann, Rosemarie, Dipl.-Psych. – Am Großen Garten 8, 6200 Wiesbaden 67
Rachner, Christian, Dipl.-Päd. – Wingertstr. 13 (1)
Rauin, Udo, Dr. – Adelheidstr. 33, 6200 Wiesbaden
Rinck, Stefanie – Blumenstr. 9 (1)
Rüb, Otto, Dr. phil. – Stuhlbergstr. 8, 6242 Kronberg 2
Schade, K. Friedrich – Mecklenburger Str. 27, 6231 Schwalbach
Schaumberg, Maria – Reichenbachweg 26, 6240 Königstein 2
Schiller, Sibylle – Hebelstr. 23 (1)
Schön, Helga, Dipl.-Päd. – Oberlindau 83 (1)
Schröter, Hiltrud – WBE III
Schürings, Hildegard, Dipl.-Päd. – Gluckstr. 3 (1)

- Schübler**, Roland, Dr. phil. – Sudetenstr. 15, 6054 Rodgau 3 Tel. 798-32 64
Schütz, Klaus, Dr. – Winklerstr. 83, 6222 Geisenheim
Schweicher, Reinhard, Dr. phil. – Textorstr. 16 (70), Tel. 62 46 45
Simon-Hohm, Hildegard, Dr. phil. – Güldensöllerweg 25, 6380 Bad Homburg, Tel. (0 61 72) 30 11 84
Skorka, Bernadette – Kantstr. 1 (1)
Sommer, Hans-J., OSTR – Gudrunweg 14, 6200 Wiesbaden
Spahn, Bernd, Dr. – Waidmannstr. 41 (70)
Speier, Hans-D., StR – Emilstr. 19, 6100 Darmstadt
Staniewicz, Ernst – Am Hang 25, 6200 Wiesbaden
Stickelmann, Bernd, Dr. – Taurusstr. 87, 6200 Wiesbaden
Strathmann, Alfons, Dr. phil. – Im Vogelsang 2, 6400 Fulda, OT Dietershan, Tel. (06 61) 6 37 79
Strunck, Hanns-J., Dr. phil. – Büchnerweg 19, 6360 Friedberg
Suhren, Renke, OStR – Igelstr. 6, 6238 Hofheim-Wallau
Unglaube, Henning, Dr. phil. – Im Grund 16, 6209 Hohenstein-Holzhausen
Vogt-Haspel, Christiane – Markgrafenstr. 4 (90)
Walter, Paul, Dr. phil. – Rückertstr. 31, 6100 Darmstadt
Walther-Narten, Eva – Fuchstanzstr. 85 (90)
Weick, Edgar – Wachenheimer Str. 7, 6237 Liederbach 1, Tel. 31 52 64
Weis-Wruck, Gertrude, Dipl.-Päd. – Schöne Aussicht 3, 6050 Offenbach
Weishaupt, Horst, Dipl.-Päd. – Ravensteinstr. 10 (60)
Weiß, Manfred, Dr. – Im Alten Grund 10, 6232 Bad Soden 3
Weiss-Zimmer, Elise – Hartmann-Ibach-Str. 105 (60)
Werth, Wolfgang, Dr. – Weiler Weg 41, 7049 Steinenbronn
Westphal, Kristin – Wolfsgangstr. 28 (1)
Wiedenmann, Marianne – Jahnstr. 48 (1)
Wirtz, Heribert, StR – Rückertstr. 3, 6052 Mühlheim
Ziller, Hannes, Dr. – Blumenstr. 7, 6078 Neu-Isenburg
Zitzlaff, Wiencke – Lutherstr. 66, 3000 Hannover

PÄDAGOGISCHE MITARBEITERINNEN UND MITARBEITER

- Clos**, Regina – Eberleinstr. 1, 6200 Wiesbaden
Dietl-Dittmar, Sabine, Dipl.-Päd. – Stegstr. 42 (70)
Erichson, Christa – Bruchwiesenstr. 21, 6370 Oberursel, Tel. (0 61 71) 5 27 14 Tel. 798-37 12
Mehmel, Ulrike – Staufenstr. 29
Rinck, Stefanie – Dekanat Fb 4
Schröter, Hiltrud – Praunheimer Weg 59
Stegerer, Johann – Gerauer-Str. 69c
Wiedenmann, Marianne – Jahnstr. 48 (1)

WISSENSCHAFTLICHE BETRIEBSEINHEITEN

- Institut für Allgemeine Erziehungswissenschaft** Tel. 798-35 36
 Feldbergstr. 42
 Geschäftsführender Direktor: Prof. R. Krenzer
Institut für Schulpädagogik u. Didaktik der Elementar- u. Primarstufe Tel. 798-36 50
 Robert-Mayer-Str. 5 (Turm)
 Geschäftsführender Direktor: Prof. R. Meier
**Institut für Schulpädagogik der Sekundarstufe einschließlich des
 berufsbildenden Schulwesens** Tel. 798-22 10
 Robert-Mayer-Str. 5 (Turm)
 Geschäftsführender Direktor: Prof. Dr. J. Diederich
Institut für Sonder- u. Heilpädagogik Tel. 798-21 17
 Robert-Mayer-Str. 5 (Turm)
 Geschäftsführender Direktor: Prof. Dr. H. Reiser
Institut für Sozialpädagogik u. Erwachsenenbildung Tel. 798-35 37
 Feldbergstr. 42
 Geschäftsführender Direktor: Prof. Dr. H. Zander

FACHBEREICH 5: PSYCHOLOGIE

EMERITIERTE ODER PENSIONIERTE PROFESSORINNEN UND PROFESSOREN

- Argelander**, Hermann, Dr. med. – Psychoanalyse –
Brüder-Grimm-Str. 4, 6236 Eschborn, Tel. (0 61 96) 4 11 31
- Herrig**, Gerhard, Dr. rer. nat. – Pädagogische Psychologie –
Richard-Dehmel-Str. 34 a, 2800 Bremen
- Küppers**, Waltraut, Dr. phil. – Pädagogische Psychologie –
Weidlingstr. 5, 3500 Kassel, Tel. (05 61) 3 66 15
- Matthaei**, Friedrich K., Dr. phil. – Pädagogische Psychologie –
Am Münster 1, 8230 Bad Reichenhall
- Rausch**, Edwin, Dr. phil. nat. – Psychologie –
An der Heide 31, 6370 Oberursel, Tel. (0 61 71) 5 41 43
- Sennewald**, Helmut, Dr. päd. – Pädagogische Psychologie –
Am Heiligenberg 3, 6352 Obermörlen-Langenhain, Tel. (0 60 02) 15 20
- Zoltobrocki**, Josefa, Dr. phil. nat. – Psychologie –
Matternstr. 7, Tel. 54 98 72

UNIVERSITÄTSPROFESSORINNEN UND -PROFESSOREN

- Bauer**, Werner, Dr. phil. Tel. 798-29 05
– Allgemeine Psychologie, insbes. Lernen u. Motivation –
Sickingenstr. 37, 7800 Freiburg i.Br., Tel. (07 61) 6 74 53
- Burkardt**, Friedhelm, Dr. rer. nat. Tel. 798-29 63
– Angewandte Psychologie, insbes. Arbeits- u. Betriebspsychologie –
Die Pforte 4, 6394 Grävenwiesbach, Tel. (0 60 86) 17 51
- Degenhardt**, Annette, Dr. phil. – Psychologische Diagnostik – Tel. 798-37 25
Gustav-Freytag-Str. 23, 6200 Wiesbaden, Tel. (06 11) 30 34 11
- Deusinger**, Ingrid, Dr. phil. – Psychologie – Tel. 798-37 27
Klarastr. 7, Tel. 51 58 39
- Giesen**, Heinrich, Dr. rer. nat. – Pädagogische Psychologie – Tel. 798-20 29
Biedenkopferweg 71, Tel. 78 57 65
- Kutter**, Peter, Dr. med. – Psychoanalyse – Tel. 798-37 18
Oppenheimer Landstr. 4, Tel. 62 39 71
- Langfeldt**, Hans-Peter, Dr. päd. – Pädagogische Psychologie – Tel. 798-25 80
Küdingshovener Str. 113, 5300 Bonn 3, Tel. (02 28) 46 22 96
- Lauterbach**, Wolf, Ph. D. – Klin. Psychologie – Tel. 798-28 48
Georg-Voigt-Str. 8
- Moosbrugger**, Helfried, Dr. phil. – Psychol. Methodenlehre (einschl. Statistik) – Tel. 798-31 53
Eichenheide 24, 6242 Kronberg, Tel. (0 61 73) 15 42
- Oestreich**, Gisele, Dr. phil. – Pädagogische Psychologie – Tel. 798-25 78
Hubertushöhe 9, 6232 Bad Soden-Neuenhain, Tel. (0 61 96) 2 10 84
- Pfeiffer**, Horst, Dr. phil. – Pädagogische Psychologie – Tel. 798-20 27
Tannenweg 49, 6307 Linden-Forst, Tel. (0 64 03) 6 27 55
- Preiser**, Siegfried, Dr. phil. – Pädagogische Psychologie – Tel. 798-20 31
Kurt-Schumacher-Str. 1, 6361 Niddatal 2, Tel. (0 60 34) 39 71
- Rohde-Dachser**, Christa, Dr. – Psychoanalyse – Colmarstr. 2, 3000 Hannover 71, Tel. (05 11) 52 17 61
- Sarris**, Viktor, Dr. phil. – Psychologie, insbes. Allgemeine Psychologie – Tel. 798-29 06
Mertonstr. 17
- Schwanenberg**, Enno, Dr. phil. – Sozialpsychologie – Tel. 798-37 21
Goethestr. 39, 6242 Kronberg
- Süllwold**, Fritz, Dr. rer. nat. – Psychologie – Tel. 798-25 19
Guiollettstr. 53, Tel. 72 52 96
- Werthmann**, Hans-V., Dr. phil. – Psychoanalyse – Tel. 798-29 73
Theodorenstr. 12A, 6200 Wiesbaden, Tel. (06 11) 37 12 10

Wilkening, Friedrich, Dr. – Psychologie, insbes. Entwicklungspsychologie –
Schleiermacherstr. 19, 3000 Hannover 61 Tel. 798-25 79

PRIVATDOZENTEN

Schüle, Wilfried, Dr. phil. nat., Prof. – Psychologie – Kiefernweg 3, 6944 Hemsbach
Siegfried, Klaudius, Dr. phil. – Psychologie – Tel. 789-25 18
Heinrich-Brüningstr. 32, 6093 Flörsheim
Weyer, Geerd, Dr. rer. nat. – Psychologie – Am Hechenberg 43 Tel. 798-38 98
1000 Berlin, Tel. (0 30) 8 13 45 28

OBERSTUDIENRÄTE IM HOCHSCHULDIENTST

Schmidt, Dieter, Dr. phil. nat. OStR – Päd. Psychologie – Tel. 798-29 45
Hammarskjöldring 36, Tel. 57 91 64
Schuchmann, Georg, Dipl.-Psych. OStR – Päd. Psychologie – Tel. 798-20 32
Tannenstr. 1, 6101 Modautal 3, Tel. (0 62 54) 72 89

LEHRBEAUFTRAGTE

Baumann, Willi, Dr. med. – Erlenweg 7, 6072 Dreieich
Broda, Michael, Dr. phil. – Saarlouiser Str. 22, 6636 Altforweiler, Tel. (0 68 36) 61 65
Colin, Ingrid, Dr. phil. nat. – Die Pforte 4, 6394 Grävenwiesbach
Giesler, Marianne, Dipl.-Psych. – Mittlerer Hasenpfad 60 (70)
Gold, Andreas, Dr. – Birsteiner Str. 41 (1)
Hebbel, Gernot, Dr. phil. – Berliner Str. 282, 6050 Offenbach
Hofer, Giovanni, Dr. – Schumannstr. 49
Humpert, Winfried, Dr. rer. nat. – Waldweg 17, 7772 Uldingen 2
Keller-Ringling, Christina, Dipl.-Psych. – Thälmann-Str. 22, 6082 Mörfelden-Walldorf
Keseling, Gisberth, Dr., Prof. a.d. Univ. Marburg – Goethestr. 22, 3550 Marburg
Khoshrouy-Sefat, Houshang, Dr. – Schwindstr. 12-14 (1)
Klutky, Nicole, Dr. phil. – Inst. f. Psychologie
Krist, Horst, Dr. – Lippestr. 7, 6200 Wiesbaden
Kühn, Rolf, Dr. – Blumenweg 36, 6057 Dietzenbach
Margraf-Stiksrud, Jutta, Dr. – Friedhofgasse 11, 8078 Eichstätt
Monden-Engelhardt, Christiane – Frankenallee 359 (1)
Reis, Jack, Dr. phil. – Uhlandstr. 48
Reiß, Siegbert, Dr. – Inst. f. Psychologie
Seeberg, Jan D., Dr. – Rotenbergstr. 27, 6600 Saarbrücken
Steyer, Rolf, Dr. phil. – Mühlenstr. 73, 5500 Trier Tel. 798-27 10
Tholey, Paul, Dr. phil. nat., Prof. – Kapellenweg 31, 6690 St. Wendel
Waldmann, Michael, R., Dr. – Inst. f. Psychologie, Georg-Voigt-Str. 8
Weber, Peter, Dr. – Brüder-Grimm-Str. 31 (60) Tel. 798-34 03
Zielke, Manfred, Dr. phil. – Orannastr. 55, 6636 Überherrn-Berus

WISSENSCHAFTLICHE BETRIEBSEINHEITEN

Institut für Psychologie Fax 798-85 95, Tel. 798-25 18
Georg-Voigt-Str. 8 Tel. 798-38 42
Kettenhofweg 128 -25 18
Mertonstr. 17 -21 18
Institut für Pädagogische Psychologie Tel. 798-24 88
Robert-Mayer-Str. 5 (Turm)
Institut für Psychoanalyse Tel. 798-25 41
Robert-Mayer-Str. 5 (Turm)

FACHBEREICH 6a: EVANGELISCHE THEOLOGIE

EMERITIERTER PROFESSOR UND PROFESSOR IM RUHESTAND

Geyer, Hans-G., Dr. theol., Dr. phil. – Evang. Theologie – System.

Theologie – Prinz-Christians-Weg 17, 6100 Darmstadt,

Tel. (0 61 51) 4 48 48

Werner, Herbert, Dr. theol. – Evang. Theologie u. Didaktik

der Glaubenslehre – Am kühlen Grund 10, 6237 Niederhofheim-Heide,

Tel. (0 61 96) 2 42 41

UNIVERSITÄTSPROFESSOREN

Dalferth, Ingolf, Dr. – Evang. Theologie unter bes. Berücks. d. System. Theologie Tel. 798-21 79

(Dogmatik) – Veilchenstr. 9, 7400 Tübingen 2, Tel. (0 70 71) 7 80 28

Georgi, Dieter, Dr. theol. – Evang. Theologie – Neues Testament Tel. 798-20 24

Grillparzerstr. 50, Tel. 56 57 15

Heimbrock, Hans-G., Dr. theol. – Prakt. Theologie – Hohgarten 1, 6334 Aßlar 2, Tel. 798-20 21

Tel. (0 64 43) 29 80

Röhr, Heinz, Dr. theol. – Evang. Theologie – Kirchen- u. Tel. 798-20 23

Religionsgeschichte – Winterbachstr. 30, Tel. 5 60 27 63

Schottroff, Willy, Dr. theol. – Evang. Theologie – Altes Testament Tel. 798-31 79

Im Rosental 6, 3500 Kassel, Tel. (05 61) 40 88 44

Spiegel, Yorick, Dr. theol. – Evang. Theologie – Systematische Theologie Tel. 798-20 22

Mühle zum Steg, 6360 Friedberg, Tel. (0 60 31) 1 50 09

Stoodt, Dieter, Dr. theol. – Evang. Theologie – Praktische Theologie Tel. 798-35 38

Freiligrathstr. 16, 6100 Darmstadt, Tel. (0 61 51) 6 51 13

Weber, Edmund, Dr. theol. – Evang. Theologie – Histor. Theologie Tel. 798-29 96

u. Religionswissenschaft – Wingertstr. 3, 6082 Mörfelden-Walldorf,

Tel. (0 61 05) 10 02

HONORARPROFESSOREN

Buchrucker, Armin-E., Dr. theol. habil. – Systematische Theologie u.

Christl. Kunst – Hubertusallee 9, 5600 Wuppertal 1, Tel. (02 02) 74 32 94

Dienst, Karl, Dr. theol. – Prakt. Theologie – Pfungstädter Str. 78,

6100 Darmstadt-Eberstadt, Tel. (0 61 51) 5 69 91

Graf zu Dohna, Lothar, Dr. phil., Prof. d. TH Darmstadt – Kirchengeschichte –

Fahlbusch, Erwin, Dr. theol., Dr. theol. h. c. – Systematische Theologie –

Hechlergasse 37, 6147 Lautertal 4, Tel. (0 62 51) 3 80 00

Licharz, Werner, Dr. theol. – Prakt. Theologie – Mühlstr. 55, 6236 Eschborn – Niederhöchstadt,

Tel. (0 61 73) 64 01 10

PRIVATDOZENTINNEN UND -DOZENTEN

Benad, Matthias, Dr. phil. – Kirchengeschichte – Graf-Stauffenberg-Ring 82,

6380 Bad Homburg, Tel. (0 61 72) 3 32 04

Federlin, Wilhelm-L., Dr. phil., Pfarrer – Praktische Theologie –

Obere Siegfried-Straße, 6121 Hesseneck 1, Tel. (0 62 76) 2 61

Feige, Andreas, Dr. phil. – Religionssoziologie – Ludwig-Beck-Str. 29, 3300 Braunschweig

Kessler, Rainer, Dr. theol. – Altes Testament – Bahnstr. 51, 6072 Dreieich, Tel. (0 61 03) 8 16 23

Müller, Peter, Dr. theol. – Neues Testament – Im Brühl 32, 6242 Kronberg 3

Orth, Gottfried, Dr. phil. – Praktische Theologie –

Spitalgasse 30, 8803 Rothenburg o. d. T., Tel. (0 98 61) 65 37

Otte, Klaus, Dr. phil. – Systematische Theologie –

Mehrbachtalstr. 8, 5231 Mehren/Odenwald, Tel. (02 68 67) 2 37

Seibert, Horst, Dr. phil., Prof. d. EFH Darmstadt – Praktische Theologie –
 Wittmannstr. 28, 6100 Darmstadt, Tel. (0 61 51) 87 98 21
Siegele-Wenschkewitz, Leonore, Dr. theol. – Historische Theologie –
 Am Hasenborn, 6384 Schmitten, Tel. (0 60 84) 40 24

OBERSTUDIENRAT IM HOCHSCHULDIENTST

Müller, Helmut, Dr. phil. – Alte Sprachen –
 In den Weingärten 9, 6106 Erzhausen, Tel. (0 61 50) 8 28 56

Tel. 798-20 20

LEHRBEAUFTRAGTE

Albert, Jürgen, Dr. theol. – Am Oberberg 3, 6242 Kronberg 3, Tel. 77 94 70
Chopra, Tilak Raj – Haselweg 15, 5309 Meckenheim-Merl, Tel. (0 22 25) 31 42
Dallmann, Hans-Ulrich, Dr. theol. – Gartenstr. 69, Tel. 62 36 96
Dierken, Jörg, Dr. theol. – Langewann 18, 6900 Heidelberg
Erickson, Victoria, Ph. D. – Fb 6 a
Ferel, Martin, Dr. theol. – Schloßallee 15, 6229 Schlangenbad-Georgenborn, Tel. (0 61 29) 85 54
Fritz, Volkmar, Dr. theol., Prof. d. Univ. Gießen – Kapuzinerstr. 18, 6500 Mainz
Gedig, Udo J., Dr. phil. – Magdeburger Str. 70, 6507 Ingelheim, Tel. (0 61 32) 8 60 78
Hartmann, Dr. theol., Prof. a. Theol. Seminar Herborm, Oranienstr. 36, 6348 Herborm
Huth, Fritz, Dr. phil. – Weimarer Str. 22, Tel. 5 07 46 31
Hutter, Hans J., Dr. phil. – Hein-Heckroth-Str. 1, 6300 Gießen, Tel. (06 41) 3 54 98
Moxter, Michael, Dr. theol. – Lucasweg 21, 6100 Darmstadt, Tel. (0 61 51) 42 10 29 Tel. 798-23 30
Müller, Peter, Dr. theol. – Im Brühl 32, 6242 Kronberg 3
Neuschäfer, Bernhard, Dr. phil. – Burgweg 16, 6240 Königstein/Ts., Tel. 76 34 32
Paul, Adolf, Dr. phil., OStR – Bertramstr. 51 (1), Tel. 5 60 17 32
Petzke, Gerd, Dr. phil. – Hügelstr. 6, 6233 Kelkheim, Tel. (0 61 95) 28 45
Redhardt, Jürgen, Dr. theol., Prof. d. Univ. Gießen –
 An der roten Mühle 5, 6301 Staufenberg 4, Tel. (0 64 06) 31 70
Roychoudhury, Uma – Rembrandtstr. 1, 6082 Mörfelden-Walldorf, Tel. (0 61 05) 2 28 18
Schick, Manfred, Dr. rer. pol. – Praunheimer Landstr. 93 (90), Tel. 7 94 70
Schneider, Werner, Pfarrer – Parkstr. 14 (1), Tel. 55 94 40
Steininger, Thomas, Dr. phil. – Carlo-Mierendorff-Str. 68, 6100 Darmstadt, Tel. 798-20 25
 Tel. (0 61 51) 53 72 82
Stoodt, Hans-Chr., Dr. theol. – Robert-Mayer-Str. 36 (90), Tel. 77 91 22
Streib-Weickum, Heinz, Ph. D. – Tel. 798-85 03
 Reutlinger Str. 134, 7000 Stuttgart 70, Tel. (07 11) 7 65 67 89
Swinne, Axel, Dr. phil. – Finkenstr. 1, 6927 Bad Rappenau, Tel. (0 72 64) 74 53
Töpelmann, Roger, Dr. phil. – Feldscheidenstr. 30 (50)
Volz, Rüdiger, Dr. theol., Prof. – Holzgraben 15 (1), Tel. 29 12 70
Worschech, Udo, Dr. phil. – v. – Ketteler-Str. 4, 6100 Darmstadt, Tel. (0 61 51) 5 28 72

PÄDAGOGISCHE MITARBEITERIN

Haueisen-Günther, Ruth – Knapersburgstr. 6, 6370 Oberursel, Tel. (0 61 71) 36 58 Tel. 798-82 40

Angeschlossen:

Institut für wissenschaftliche Irenik

Tel. 798-29 96

Hausener Weg 120

Direktor: Prof. Dr. E. Weber

Geschäftsführer: Dr. A. H. Swinne

FACHBEREICH 6b: KATHOLISCHE THEOLOGIE

EMERITIERTER PROFESSOR UND PROFESSOR IM RUHESTAND

- Deninger, Johannes**, Dr. phil., Lic.theol. – Religionsphilosophie u. Dogmengeschichte – Im Bangert 10, 6546 Argenthal, Tel. (0 67 61) 36 40 Tel. 798-25 96
- Offele, Hans-W.**, Dr. phil., Dr. theol. – Kathol. Theologie unter bes. Berücks. der Religionspädagogik – Croninger Str. 3, 4790 Paderborn, Tel. (0 52 51) 20 23 13

UNIVERSITÄTSPROFESSORIN UND -PROFESSOREN

- Deninger-Potzer, Gertrude**, Dr. phil. – Religionsphänomenologie/ Religionsgeschichte – Im Bangert 10, 6546 Argenthal, Tel. (0 67 61) 36 40 Tel. 798-20 14
- Hainz, Josef**, Dr. theol. – Exegese u. Theologie des Neuen Testaments – Am Buchwald 3 b, 6233 Kelkheim-Eppenhain, Tel. (0 61 98) 78 56 Tel. 798-26 98
- Hoffmann, Johannes**, Dr. theol. – Systematische Theologie (Moraltheologie/Sozialethik) – Am Weiherhaag 12, 6233 Kelkheim-Eppenhain, Tel. (0 61 98) 3 24 70 Tel. 798-20 13
- Kessler, Hans**, Dr. theol. – Systematische Theologie (Fundamentaltheologie u. Dogmatik) – Sodener Weg 43, 6232 Bad Soden 3, Tel. (0 61 74) 2 13 15 Tel. 798-20 15
- Raske, Michael**, Dr. theol. – Prakt. Theologie u. Religionspädagogik – Am Falltor 3 a, 6106 Erzhausen, Tel. (0 61 50) 66 31 Tel. 798-31 28
- Schrödter, Hermann**, Dr. phil. – Religionsphilosophie – Hubertusanlage 38, 6056 Heusenstamm, Tel. (0 61 06) 34 08 Tel. 798-35 87
- Siller, Hermann**, Dr. theol. – Prakt. Theologie u. Religionspädagogik – Arheiliger Str. 38 a, 6106 Erzhausen, Tel. (0 61 50) 67 34 Tel. 798-38 86
- Wiedenhofer, Siegfried**, Dr. theol. – Systematische Theologie (Fundamentaltheologie u. Dogmatik) – In den Eichen 85, 6237 Liederbach, Tel. 30 69 92 Tel. 798-20 16

HONORARPROFESSOREN

- Böckenförde, Werner**, Dr. iur., Dr. theol., Prof. – Kathol. Kirchenrecht u. Staatskirchenrecht – Roßmarkt 8, 6250 Limburg 1, Tel. (0 64 31) 2 28 82
- Kaspar, Franz**, Dr. phil., Dr. theol., Prof. – Religionspädagogik an Sonderschulen – Vincenzstr. 60, 6220 Rüdesheim-Aulhausen, Tel. (0 67 22) 30 03
- Loosen, Josef**, Dr. theol., Prof. an der Phil.-Theol. Hochschule St. Georgen – Dogmatik – Offenbacher Landstr. 224, Tel. 6 06 11
- Ludwig, Heinrich**, Dr. theol. – Christl. Soziallehre u. Religionssoziologie – Schloßgasse 7, 6303 Hungen, Tel. (0 64 02) 25 53
- Scholz, Franz**, Dr. theol. em. Prof. der Univ. Augsburg – Kathol. Moraltheologie – Ringstr. 76, 6110 Dieburg, Tel. (0 60 71) 2 38 89
- Stendebach, Franz-Josef**, Dr. theol. – Exegese des Alten Testaments – Oblatenkloster, Drosselweg 3, 6500 Mainz, Tel. (0 61 31) 3 20 52
- Wittstadt, Klaus**, Dr. phil., Dr. theol., Prof. d. Univ. Würzburg – Kirchengeschichte – Dienickstr. 19, 4400 Münster, Tel. (0 25 06) 411

LEHRBEAUFTRAGTE

- Blasberg-Kuhnke, Martina**, Dr. – Kreuzstr. 61, 4600 Dortmund 1
- Brüning, Werner**, Dr. – Grillparzerstr. 30 (1), Tel. 56 10 88
- Frohnhofen, Herbert**, Dr. phil., Dr. theol. – Kneippstr. 13, 6250 Limburg, Tel. (0 64 31) 4 11 22
- Fuchs, Gotthard**, Dr. h. c., Akademiedirektor – Wilhelm-Kempff-Haus 2, 6200 Wiesbaden-Naurod, Tel. (0 61 27) 77 81
- Gohla, Hans-P.** – A. d. Brand 19c, 5138 Heinsberg
- Heuser, August**, Dr. – Rauenthaler Weg 1 (71)

Hübinger, Willi, Pfarrer – Unterweg 21 (1)

Knörzer, Guido, Dr. – Steinbacher Str. 8, 8752 Johannesberg

Prinsen, Antoon, Prof. – Am Molkenborn 15, 6500 Mainz, Tel. (0 61 31) 38 27 90

Prinsen-Eggert, Barbara, OStDir – Am Molkenborn 15, 6500 Mainz, Tel. (0 61 31) 38 27 90

PÄDAGOGISCHE MITARBEITERIN UND MITARBEITER

Claßen-Schlüter, Brigitte – Königsteiner Str. 13, 6238 Hofheim/Ts., Tel. (0 61 92) 2 64 56

Kubera, Ursula – Kettelerstr. 48, 6360 Friedberg, Tel. (0 60 31) 1 52 60

Schneider, Gerhard – Karlstr. 44, 6430 Gelnhausen – Meerholz, Tel. (0 60 51) 6 80 09

FACHBEREICH 7: PHILOSOPHIE

EMERITIERTERTE UND PENSIONIERTE PROFESSOREN

Altwicker, Norbert, Dr. phil. – Philosophie –

Meisenstr. 20, 6078 Neu-Isenburg 2, Tel. (0 61 02) 5 13 40

Apel, Karl O., Dr. phil. – Philosophie –

Am Schillertempel 6, 6272 Niedernhausen, Tel. (0 61 27) 21 70

Schaaf, Julius, Dr. phil. – Philosophie –

Kayserbergstr. 10, 6740 Landau, Tel. (0 63 41) 3 27 95

UNIVERSITÄTSPROFESSORIN UND -PROFESSOREN

Detel, Wolfgang, Dr. – Philosophie – Dantestr. 4–6

Tel. 798-28 65

Essler, Wilhelm, K., Dr. phil. – Philosophie, insbes. Logik u. Wissenschaftstheorie –

Tel. 798-21 63

Palmengartenstr. 4, Tel. 74 54 39

Habermas, Jürgen, Dr. phil., Dr. h.c., Dr. h.c. – Philosophie mit dem

Tel. 798-28 66

Arbeitsschwerpunkt Sozialphilosophie u. Geschichtsphilosophie – Myliusstr. 31

Kulenkampff, Arend, Dr. phil. – Philosophie –

Tel. 798-28 72

Am Eisernen Schlag 31, Tel. 53 11 84

Röttges, Heinz, Dr. phil. – Philosophie –

Tel. 798-28 69

Feldbergstr. 25, 6239 Eppstein, Tel. (0 61 98) 84 45

Scheer, Brigitte, Dr. phil. – Philosophie –

Tel. 798-28 70

Eschersheimer Landstr. 297

Schmidt, Alfred, Dr. phil. – Philosophie u. Soziologie –

Tel. 798-28 71

Parkstr. 5, Tel. 55 33 23

HONORARPROFESSOREN

Pflug, Günther, Dr. phil. – Philosophie –

Generaldirektor a.D. der Deutschen Bibliothek, Myliusstr. 27

Radermacher, Hans, Dr. phil. – Philosophie –

Ordentl. Professor an der Universität Köln –

Steinergasse 63, 5305 Alfter, Tel. (0 22 22) 29 45

Schweppenhäuser, Hermann, Dr. phil. – Philosophie –

Ordentl. Professor der Universität Lüneburg

Wilhelm-Raabe-Str. 5, 3141 Deutsch Evern, Tel. (0 41 31) 79 14 24

AUSSERPLANMÄSSIGER PROFESSOR

Kuhlmann, Wolfgang, Dr. phil. – Philosophie – Thüringer Str. 5, 6240 Königstein,
Tel. (0 61 74) 51 01

PRIVATDOZENT

Leist, Anton G., Dr. phil. – Philosophie – Auf der Schanze 37a, 6380 Bad Homburg

LEHRBEAUFTRAGTE

- Brendel, Elke, Dr.** – Burgfriedenstr. 42 (90)
Dorschel, Andreas, Dr. – Am Niddatal 33 (90)
Früchtli, Josef, Dr. – Altkönigstr. 5 (1)
Gold, Peter, Dr. – Rat-Beil-Str. 41 (1)
Jung, Matthias, Dipl.-Theol. – Friedrichstr. 21, 6052 Mühlheim
Kettner, Matthias, Dr. – Hansaallee 12 (1)
Malhofer, Andrea, Dr. phil. – Jungstr. 13 (90)
Mutschler, Hans-D., Dr. phil. – Leerbachstr. 50 (1)
Niquet, Marcel, Dr. – Dantestr. 4-6
Ott, Konrad, Dr. – Danziger Str. 1, 6105 Ober-Ramstadt
Röska-Hardy, Louise, Dr. – Hauptstr. 11, 6104 Jugenheim
Rogler, Erwin, Dr. phil., Akad. Rat – Bettinaplatz 2 (1) Tel. 798-28 68
Schmidt, Friedrich, Dr. phil., Akad. Rat – Im Trutz Frankfurt 31 (1), Tel. 72 58 36 Tel. 798-28 68
Weir, Alison, Dr. – Dantestr. 4-6
Zimbrich, Fritz, Dr. – Cronstettenstr. 62 (1)

FACHBEREICH 8: GESCHICHTSWISSENSCHAFTEN

EMERITIERT E ODER PENSIONIERT E PROFESSORIN UND PROFESSOREN

- Lindig, Wolfgang, Dr. phil.** – Ethnologie m. bes. Berücks. Amerikas – Forsthausstr. 18, 6380 Bad Homburg, Tel. (0 61 72) 4 92 22 Tel. 798-21 22
Niederquell, Theodor, Dr. phil. – Didaktik der Geschichte, insbes. Landesgeschichte u. Regionalforschung – Amselweg 19, 6236 Eschborn
Radnoti-Alföldi, Maria, Dr. phil. – Hilfswissenschaften der Altertumskunde sowie Geschichte u. Kultur der römischen Provinzen – Hans-Sachs-Str. 1, Tel. 7 07 31 57 Tel. 798-82 20
Smolla, Günter, Dr. phil. – Vor- u. Frühgeschichte – Hardtgrundweg 20, 6240 Königstein 3, Tel. (0 61 73) 41 37 Tel. 798-22 19

UNIVERSITÄTSPROFESSORINNEN UND -PROFESSOREN

- Beyrau, Dietrich, Dr.** – Osteuropäische Geschichte – Im Mainfeld 23, Tel. 67 54 28 Tel. 798-23 83
Bringmann, Klaus, Dr. phil. – Alte Geschichte – Im Sandacker 5, 6104 Jugenheim, Tel. (0 62 57) 49 81 Tel. 798-21 66
Fried, Johannes, Dr. phil. – Sonderurlaub 1. 10. 90-30. 9. 91 – Mittelalterliche Geschichte – Friedrichstr. 13a, 6900 Heidelberg, Tel. (0 62 21) 2 03 95 Tel. 798-32 88
Gall, Lothar, Dr. phil. – Mittlere u. Neuere Geschichte – Sonderurlaub bis 31. 3. 93 – Rosseistr. 7, 6200 Wiesbaden, Tel. (06 11) 52 23 74 Tel. 798-26 65
Grefe, Ernst-H., Dr. phil. – Didaktik d. Geschichte, Sekundarstufe I – Bremthaler Str. 51, 6201 Wiesbaden-Naurod, Tel. (0 61 27) 6 19 52 Tel. 798-29 93

- Haberland, Eike, Dr. phil.** – Kultur- u. Völkerkunde –
Beurl. 1.10.89 – 30.9.90 – Frauenlobstr. 100, Tel. 77 28 49 Tel. 798-27 53
- Hammerstein, Notker, Dr. phil.** – Mittlere u. Neuere Geschichte –
Kaiser-Friedrich-Promenade 109, 6380 Bad Homburg, Tel. (0 61 72) 4 39 04 Tel. 798-23 73
- Jungraithmayr, Herrmann, Dr. phil.** –
Afrikanische Sprachwissenschaften – Praunheimer Landstr. 70 Tel. 798-82 62
priv: Unter dem Gedankenspiel 56, 3550 Marburg 6, Tel. (0 64 21) 8 28 15
- Kronenberg, Andreas, Dr. phil.** – Ethnologie, m. bes. Berücks. Afrikas
u. der Sozialanthropologie – Tel. 798-26 52
Feldscheidenstr. 24, Tel. 54 08 20
- Lüning, Jens, Dr. phil.** – Vor- u. Frühgeschichte – Tel. 798-33 33
Hans-Sachs-Str. 1, Tel. 77 83 56
- Müller, Heribert, Dr. phil.**, – Mittelalterliche Geschichte – Tel. 798-23 71
Fontanestr. 67, 6500 Mainz 31, Tel. (0 61 31) 7 14 07
- Müller, Klaus, Dr. phil.** – Völkerkunde – Tel. 798-27 52
Jahnstr. 9, 6092 Kelsterbach, Tel. (0 61 07) 53 75
- Muhlack, Ulrich, Dr. phil.** Tel. 798-28 30
– Allgemeine historische Methodenlehre u. Geschichte der Geschichtschreibung –
Holzhausenstr. 26, Tel. 59 84 96
- Pierenkemper, Toni, Dr. rer. pol.** – Wirtschafts- u. Sozialgeschichte – Tel. 798-23 69
Elisabeth-Ney-Str. 4, 4400 Münster, Tel. (02 51) 4 72 99
- Recker, Marie-Luise, Dr. phil.** – Neueste Geschichte – Tel. 798-81 43
Landwehrweg 37, 6380 Bad Homburg, Tel. (0 61 72) 3 82 99
- Ruschenbusch, Eberhard, Dr. phil.** – Alte Geschichte – Tel. 798-21 65
Hohe Str., 6110 Dieburg, Tel. (0 60 71) 2 23 97
- Wende, Peter, Dr. phil.** – Mittlere u. Neuere Geschichte – Tel. 798-23 67
Turiner Str. 8, Tel. 68 38 98
- Willroth, Karl-Heinz, Dr. phil.** – Vor- u. Frühgeschichte Tel. 798-33 27
Arndtstr. 11

HOCHSCHULASSISTENTEN

- Hein, Dieter, Dr. phil.** – Leuchte 94, Tel. (0 61 09) 3 28 93 Tel. 798-31 25
- Zimmermann, Andreas, Dr.** – Klüberstr. 5, Tel. 72 47 25 Tel. 798-38 30

HONORARPROFESSOREN

- Batz, Dietwulf, Dr. phil.** – Geschichte u. Kultur der röm. Provinzen,
insbes. Materialkunde – Direktor des Saalburg-Museums – Saalburg-Kastell,
6380 Bad Homburg, Tel. (0 61 75) 31 48
- Bachmann, Hans-G., Dr. rer. nat.** – Archäometrie – Wildastr. 5, 6450 Hanau 9
- Klötzer, Wolfgang, Dr. phil.**, Archivdirektor, Leiter des Stadtarchivs i. R.
Geschichte der Stadt Frankfurt a. M. – Karmelitergasse 5, Tel. 212-33 74
- Maier, Ferdinand, Dr. phil.**, 1. Direktor der Römisch-Germanischen Kommission,
– Vor- u. Frühgeschichte – Justus-Liebig-Str. 8, 6120 Michelstadt/Odenw.
- Meier-Arendt, Walter, Dr. phil.**, Direktor des Museums für Vor- u.
Frühgeschichte – Märkerstr. 21
- Müller-Karpe, Hermann, Dr. phil.** – Vor u. Frühgeschichte –
Am Limperichsberg 30, 5330 Königswinter 41
- Niggemeyer, Hermann, Dr. phil.**, Direktor des Museums für Völkerkunde i. R.
– Völkerkunde Südasien u. Museumskunde –
Siefenfeldchen 39, 5303 Bornheim 1, Tel. (0 22 22) 7 32 18

AUSSERPLANMÄSSIGE PROFESSOREN

- Kettenacker, Lothar, Dr. phil.** – Neuere Geschichte –
14 Marlborough Court, Duke Street, Oxford/GB, Tel. (08 65) 72 64 83
- Frrhr. von Schnurbein, Siegm, Dr. phil.** – Geschichte u. Kultur der röm. Provinzen –
Schneckenhofstr. 29, Tel. 61 62 78, RGK, Tel. 75 20 25

PRIVATDOZENTIN UND -DOZENTEN

- Gawantka**, Wilfried, Dr. phil. – Alte Geschichte – Bornheimer Landstr. 77 Tel. 798-21 67
Jones, Adam, Dr. – *Historische Ethnologie* – Robert-Mayer-Str. 42 Tel. 798-21 20
Koch, Rainer, Dr. phil., Direktor des Historischen Museums Tel. 212-3371
 – Mittl. u. Neuere Geschichte – Saalgasse 19
Lindenlaub, Dieter, Dr. phil. – Wirtschafts- u. Sozialgeschichte – Deutsche Bundesbank Tel. 1 58 37 51
Mischung, Roland, Dr. phil. – Historische Ethnologie – Frobenius-Institut, Liebigstr. 41, Tel. 72 10 12
Rebentisch, Dieter, Dr. phil. – Neuere Geschichte – Georg-Speyer-Str. 19, Tel. 77 79 89 Tel. 798-32 87
Warnke, Charlotte, Dr. phil. Akad. Rätin – Mittl. u. Neuere Geschichte unter bes. Berücks. der Wirtschaftsgeschichte – Nerotal 23, 6200 Wiesbaden, Tel. (06 11) 52 31 23 Tel. 798-29 84

OBERSTUDIENRAT UND STUDIENRAT IM HOCHSCHULDIENTST

- Bühler**, Arnold, Dr., StR – Fischersberg 27, 6919 Barmenthal Tel. 798-35 76
Hoheisel, Friedrich, OStR – Paul-Kornfeld-Weg 77, Tel. 57 83 08 Tel. 798-29 92

LEHRBEAUFTRAGTE

- Ballouche**, Aziz, Dr. – Biedenkopfer Weg 89 (90)
Forstmann, Wilfried, Dr. phil., Akad. Oberrat – Buchenweg 14, 6370 Oberursel 4, Tel. (0 61 72) 30 40 59 Tel. 798-29 76
Franke, Franz, Dr. phil., StDir. – Rhönstr. 98 (60), Tel. 49 30 26 Tel. 798-36 76
Freyh, Antje, Dr. phil., Akad. Oberrätin – Leuchte 94 (60), Tel. (45 00) 3 33 87 Tel. 798-29 93
Graebner, Werner – Am Berg 13, 6942 Mörlenbach
Jansen, Johannes-H. – Staiburgstr. 36 (1)
Kalis, Arie J., Dr. – Arndtstr. 11 (1) Tel. 798-22 19
Miehe, Gudrun, Dr. phil., Akad. Rätin – An den Siechengärten 7, 3550 Marburg
Mratschek-Halfmann, Sigrid, Dr. – Ludwigstr. 6, 6700 Ludwigshafen
Oswalt, Julia, Dr. phil. – In den Grummetswiesen 25 (90), Tel. 76 37 26 Tel. 798-31 73
Parzinger, Hermann, Dr. phil. habil. – Palmengartenstr. 10–12 (1)
Raabe, Eva C., Dr. phil., Kustodin d. Museums f. Völkerkunde – Schaumainkai 29 (1)
Ritz-Müller, Ute – Jahnstr. 9, 6092 Kelsterbach
Rotter, Ekkehard, Dr. phil. – Hubweg 17a, 8750 Aschaffenburg Tel. 798-27 24
Schmieder, Felicitas – Theresenstr. 37, 6233 Kelkheim
Schubert, Helmut, Dr. phil. – Basaltstr. 25 (90)
Stenger, Hans U. – Ginnheimer Hohl 27 (50) Tel. 798-32 89
Wigg, David, Dr. – Eysseneckstr. 51 (1)

WISSENSCHAFTLICHE BETRIEBSEINHEITEN

- Historisches Seminar** Fax 798-27 02, Tel. 798-28 42
 Gräfstr. 74 u. 76, 4. u. 5. Stock Tel. 798-33 71
 Am Leonhardsbrunn 4 (Osteurop. Geschichte) Tel. 798-31 72
Seminar für Griechische u. Römische Geschichte Tel. 798-31 48
 Gräfstr. 76, 6. Stock
 Gräfstr. 76, Erdgeschoß u. 7. Stock (Hilfswiss. d. Altertumskunde) Tel. 798-22 86
Seminar für Vor- u. Frühgeschichte Tel. 798-22 20
 Arndtstr. 11, 1. Stock
Seminar für Didaktik der Geschichte Tel. 798-36 76
 Am Leonhardsbrunn 4
Institut für Historische Ethnologie Tel. 798-21 20
 Liebigstr. 41

Angeschlossen:

- Frobenius-Institut** Tel. 72 10 12
 Liebigstr. 41

FACHBEREICH 9: KLASSISCHE PHILOLOGIE UND KUNSTWISSENSCHAFTEN

EMERITIERTE ODER PENSIONIERTE PROFESSORIN UND PROFESSOREN

- Beran**, Thomas, Dr. phil. – Archäologie, Kunst- u. Baugeschichte Vorderasiens – Tel. 798-21 52
Egerstr. 3, 6367 Karben 6
- Felgner**, Kurt – Musikerziehung – Sophienstr. 1-3 Tel. 798-24 92
- Hörner**, Hadwig, Dr. phil. – Klassische Philologie – Gräfstr. 76
- Hoffmann-Erbrecht**, Lothar, Dr. phil. – Musikwissenschaft – Tel. 798-21 84
Amselweg 9, 6070 Langen-Oberlinden, Tel. (0 61 03) 7 35 83
- Kiefer**, Albert – Kunsterziehung –
Murgtalstr. 26, 7550 Raststatt 17, Tel. (0 72 22) 3 46 93
- Meyers**, Hans, Dr. phil. – Bildende Kunst u. Kunsterziehung –
Troyes-Str. 42A, 6100 Darmstadt-Eberstadt, Tel. (0 61 51) 59 36 09
- Patzer**, Harald, Dr. phil. – Klassische Philologie –
Frauenlobstr. 18a, Tel. 77 56 40
- Rahn**, Helmut, Dr. phil. – Klassische Philologie –
Blanchardstr. 10, Tel. 77 35 50
- Rebscher**, Georg, Dr. phil. – Musikpädagogik –
Thorwaldsenanlage 50, 6200 Wiesbaden, Tel. (06 11) 52 83 88
- Steidle**, Wolf, Dr. phil. – Klassische Philologie –
Seidelbastweg 7, 8031 Gröbenzell, Tel. (0 81 42) 77 81

UNIVERSITÄTSPROFESSOREN

- Brandt**, Hans-Jürgen, Dr. phil. – Filmgestaltung – Tel. 798-38 32
Schwalbenstr. 6, 6078 Neu-Isenburg 2, Tel. (0 61 02) 5 32 10
- Eimer**, Gerhard., Dr. phil., Dr. phil. (Univ. Stockholm) – Kunstgeschichte – Tel. 798-22 21
Steinscher Hof, 6257 Hünfelden 1, Tel. (0 64 38) 64 04
- Eisenberger**, Herbert, Dr. phil. – Klassische Philologie – Tel. 798-21 73
Blücherstr. 5, 6501 Budenheim, Tel. (06139) 338
- Goebel**, Albrecht, Dr. phil. – Musikpädagogik – Mauerfeldstr. 63a, Tel. 798-38 97
6370 Oberursel 5, Tel. (0 61 71) 7 38 20
- Greverus**, Ina-Maria, Dr. phil. – Kulturanthropologie u. Europ. Ethnologie – Tel. 798-24 59
Kirchstr. 4, 6335 Lahrau 3, OT Atzbach, Tel. (0 64 41) 6 10 97
- Heilmann**, Willibald, Dr. phil. – Klass. Philologie – Tel. 798-21 69
Hermann-Löns-Str. 15, 6052 Mühlheim, Tel. (0 61 08) 7 14 60
- Kirsch**, Winfried, Dr. phil. – Musikwissenschaft – Tel. 798-21 85
Hartmann-Ibach-Str. 68, Tel. 45 78 80
- Matter**, Max, Dr. – Kulturanthropologie u. Europ. Ethnologie – Kiesstr. 31, Tel. 798-23 22
Tel. 77 27 97
- Neu**, Tilmann, Dr. phil. – Kunstpädagogik – Alt Seckbach 1, Tel. 798-29 34
- Neumeister**, Christoff, Dr. phil. – Klassische Philologie – Tel. 798-21 69
Auf dem Mühlberg 75, Tel. 61 38 61
- Prinz**, Wolfram, Dr. phil. – Mittelalterliche u. Neuere Kunstgeschichte – Tel. 798-22 23
Neuweg 15, 6105 Ober-Ramstadt, Tel. (0 61 54) 38 14
- Riethmüller**, Albrecht, Dr. phil. – Musikwissenschaft – Mainblick 64, Tel. 798-35 15
6233 Kelkheim 1, Tel. (0 61 95) 7 36 93
- Schütz**, Otfried, Dr. phil. – Kunsterziehung/Graphik/Druckgraphik – Tel. 798-38 20
Höhenstr. 5, 6384 Schmitten 4 (Seelenberg), Tel. (0 60 82) 26 89
- Seeck**, Gustav Adolf, Dr. phil. – Klassische Philologie (Graezistik) – Gräfstr. 76, 6. St. Tel. 798-21 72
- Spemann**, Wolf, Dr. phil. – Kunsterziehung/Plastik u. Design – Tel. 798-29 36
Schöne Aussicht 9a, 6200 Wiesbaden, Tel. (06 11) 52 14 32
- Staudte**, Adelheid, Dr. phil. – Kunstpädagogik – Tel. 798-35 83
Unterer Hardthof 9, 6300 Gießen, Tel. (06 41) 6 55 21

von Steuben, Hans, Dr. phil. – *Klassische Archäologie* –
Im Trutz 46, Tel. 59 59 09

Tel. 798-21 53

Wirth, H. Willi – *Bildende Kunst u. Kunsterziehung* –
F. W. v. Steuben-Str. 90

Tel. 798-25 88

Mit der Vertretung einer Professur beauftragt:

Groblewski, Michael, Dr., Priv.-Doz. – *Kunstgeschichtl. Institut*

HOCHSCHULASSISTENT

Schiffauer, Werner, Dr. – *Limburgerstr. 30, 6395 Weilrod 2*

HONORARPROFESSORIN UND -PROFESSOREN

Bol, Peter C., Dr. phil. *Kustos am Liebieghaus – Klass. Archäologie – Schaumainkai 71*

Deller, Karlheinz, Dr. phil. Ordentl. Professor der Univ. Heidelberg –

Altorientalische Philologie – Sandgasse 7, 6900 Heidelberg

Hucke, Helmut, Dr. phil., Prof. an der Hochschule f. Musik u. Darstellende Kunst Ffm.

– *Musikwissenschaft – Philipp-Reis-Str. 1b, 6282 Friedrichsdorf 1, Tel. (0 61 72) 57 22*

Kiesow, Gottfried, Dr. phil., Hessischer Landeskonservator – *Denkmalpflege –*
Idsteiner Str. 7, 6200 Wiesbaden

Kluge, Alexander, Dr. iur. – *Filmtheorie u. Filmgestaltung im Rahmen des Lehrgebietes*
Kunsterziehung – Schumannstr. 64

Koenigs, Hanna, Dr. phil. – *Klass. Archäologie –*
Penzbergerstr. 21, 8000 München 70

AUSSERPLANMÄSSIGER PROFESSOR

Voigtländer, Hanns-Dieter, Dr. phil., OStR i. H. – *Klassische Philologie –*
Höhenstr. 9, 6361 Niddatal-Assenheim, Tel. (0 60 34) 52 39

Tel. 798-21 69

PRIVATDOZENTEN

Ackermann, Peter, Dr.

Dellwing, Herbert, Dr. phil., Konservator i. Landesamt f. Denkmalpflege Rheinland-Pfalz
– *Kunstgeschichte – Schwerdstr. 1, 6720 Speyer, Tel. (0 62 32) 7 47 72*

Lahusen, Götz, Dr. phil. – *Klass. Archäologie – Archäologisches Institut*

AKADEMISCHE OBERRÄTE UND RÄTIN

Leimbach, Rüdiger, Dr., AOR – *Inst. f. Klassische Philologie*

Mandel, Ursula, Dr., AR – *Archäologisches Institut*

Schilling, Heinz, Dr., AOR – *Inst. f. Kulturanthropologie*

OBERSTUDIENRÄTE UND STUDIENRAT IM HOCHSCHULDIENTST

Lenz, Lutz, Dr. OStR – *Veranst. des Grundstud. sowie griech. u. latein.*

Sprachkurse u. Stilübg. – Institut f. Klass. Philologie

Mazurowicz, Ulrich, Dr. phil., StR – *Musikpädagogik – Institut f. Musikpädagogik*

Ridil, Christian, OStR – *Musikwissenschaft – Musikwissenschaftliches Institut*

Tel. 798-21 88

LEHRBEAUFTRAGTE

Allroggen-Bedel, Agnes, Dr. – *Badhausstr. 3, 5427 Bad Ems*

Baghestani, Susanne – *Gr. Friedberger Str. 29 (1)*

Ballstaedt, Andreas, Dr. – *Musikwiss. Institut*

Bartetzko, Dieter, Dr. phil. – *Rat-Beil-Str. 7 (1)*

Becker, Matthias – *Am Pfahlgraben 5, 6352 Ober-Mörlen-Langenhain*

Burggraf-Latzke, Irmgard, Dr. phil. – *Am Wiesenrain 176 (50)*

Bussmann, Georg, Dr., Prof. – *Textorstr. 51 (70)*

- Fiedler, Eric, Dr. – Habsburgerallee 18 (60)
 Fiedler, Hermann – In den Pfiffelgärten 8, 6204 Seeheim 2
 Frey, Christiane – Ettesterstr. 27, 6100 Darmstadt 12
 Fried-Bender, Renate – Seckenheimer Str. 4-6, 6800 Mannheim 1
 Gaß, Siegfried, Dr. – Paulusstr. 8, 7000 Stuttgart
 Geiger, Ursula, Dr. phil. – Heinrich-Bleicher-Str. 33 (50)
 Götze, Gabriele, Dipl.-Päd. – Schneckenhofstr. 18 (70)
 Graf Douglas, Christoph, – Freiherr-vom-Stein-Str. 18 (1)
 Hacker, Inge, Dr. – Thorwaldsenplatz 4 (70)
 Haindel, Erika, Dr. – Hauptstr. 21, 6238 Hofheim/Ts.
 Harwart, Christoph, M. A. – Ernastr. 30, 2102 Hamburg 93
 Hasper, Cornelia, StR – Augustusstr. 5 (50)
 Heckmann, Harald, Dr. – Im Vogelshaag 3, 6233 Kelkheim
 Helmer, Wolfram, Dr. – Weißkirchener Weg 1 (50)
 Herfort-Koch, Marlene, Dr. phil. – Archäolog. Institut
 Heun, Christoph, Dipl.-Päd. – Wilhelmshöher Str. 281 a (60)
 Hofer, Sigrid, Dr. phil. – Kunstgeschichtl. Institut
 Ibielski, Beate – Hohenwaldstr. 50, 6374 Steinbach/Ts.
 Ickler, Horst-L. – Am Weimarfloss 31 (50)
 Jobst, Christoph H. G., Dr. – Stiftstr. 3, 6242 Kronberg 3
 Kiefer, Albert, Dr., Prof. – Murgtalstr. 26, 7550 Rastatt
 Klein, Christiane, Dr. phil. – Emilstr. 9, 6100 Darmstadt
 Knauf, Jutta, – Uhlandstr. 5 a, 6200 Wiesbaden
 Kunze, Patrizia – Sonnenstr. 43, 8750 Aschaffenburg
 Lein, Edgar, – Eckenheimer Landstr. 162
 Lowack, Manfred – Langener Str. 86, 6050 Offenbach-Bieber
 Lüttig, Peter, M. A. – Nonnenpfad 11 (70)
 Lutz, Ronald, Dr. – Freiherr-vom-Stein-Str., 6309 Münzenberg
 Maderna-Lauter, Caterina, Dr. – Stadelstr. 2 (70)
 Maier, Michael, Dr. – Homburger Str. 10 (90)
 Makelis, Lucia – Maximilianstr. 7 (60)
 Mandel, Ursula, Dr. – Archäolog. Institut
 Maniatis, Efstathios, M.A. – Kirchplatz 3, 6501 Sulzheim
 Marzik, Iris, Dr. phil. – Kronberger Str. 9, 6232 Bad Soden
 Meder, Thomas, Dr. – Leibnizstr. 2 (1)
 Meinhardt, Wilfried, Dipl.-Päd. – Georg-Storm-Str.12, 6108 Weiterstadt 1
 Modrow, Bernd, Dr. – Ammernweg 9, 6382 Friedrichsdorf
 Nele, E. R. – Mittlerer Schafhofweg 57 (70)
 Ott, Armin – Markusstr. 9, 6228 Eltville-Erbach 2
 Peckham, Margaret – Bornheimer Landwehr 53 (60)
 Pritzi, Peter, Dipl.-Designer – Lehrstr. 7, 6200 Wiesbaden
 Rectanus, Hans, Dr. Prof. – Schliittweg 31, 6905 Schriesheim
 Sack-Gauss, Dorothee, Dr.-Ing. – Schadowstr. 11 (70)
 Sandu, Olga – Adelheidstr. 76, 6200 Wiesbaden
 Schädler, Ulrich – Wielandstr. 10 (1)
 Schäfer-Vondru, Franziska – Lärchenweg 3, 6382 Friedrichsdorf
 Schilling, Heinz, Dr. – Brunnengasse 4, 6369 Schöneck
 Schwarzer, Gudrun, Dr. – Rentmeisterstr. 2, 3550 Marburg
 Sebald, Eduard, Dr. phil. – Radilostr. 6 (90)
 Seidel-Leimbach, Gabriele – Franz-Rücker-Allee 23 (90)
 Shores, William – Lothringer Str. 32, 6200 Wiesbaden
 Simon, Rainald, Dr. – Hermannstr. 43 (1)
 Stahl, Volkhard – Kantstr. 5, 6367 Karben 3
 Stein-Wünscher, Diana-L., Dr. – Diesterwegstr. 26 (70)
 Sterna, Thomas, M. A. – Brunhildiensteg 16 b, 6384 Schmitten 3
 Straube, Hannelore, Dr. – Keplerstr. 4 (1)
 Stubenvoll, Willi, Dr. phil. – Dillinger Str. 60, 6382 Friedrichsdorf, Tel. (0 61 72) 7 42 62
 Ullrich, Ruth-Maria, Dr. – Fuchstanzstr. 3, 6370 Oberursel

Vogt, Barbara, – Kaulbachstr. 71 (70)
Wasjack, Brigitte, Dr. – Römerstr. 10, 6451 Hammersbach 1
Weber, Anette, Dr. – Weberstr. 50 (1)
Weber, Christa, Dr. – Heinstr. 11 (1)
Wettengl, Kurt, Dr. phil. – Jakob-Heiler-Str. 13 (1)
Wiesner-Eckhardt, Sigrid – Ahornweg 1, 6242 Kronberg 2
Zimbrich, Ulrike Dr. – Cronstettenstr. 62 (1)

PÄDAGOGISCHE MITARBEITERINNEN UND MITARBEITER

Jung, Michael, Dr. – Institut für Musikpädagogik
Menge, Dieter – Berliner Str. 2, 6231 Schwalbach, Tel. (0 61 96) 37 92 Tel. 798-37 77
Müller, Hannelore – Institut für Kunstpädagogik
Rolski, Gisela – Oranienstr. 8a, 6232 Bad Soden
Verplancke, Philip – Institut für Kunstpädagogik

WISSENSCHAFTLICHE BETRIEBSEINHEITEN

Archäologisches Institut Tel. 798-21 50
Gräfstr. 76, 7. Stock
Institut für Klassische Philologie Tel. 798-21 70
Gräfstr. 76, 6. Stock
Kunstgeschichtliches Institut Tel. 798-83 36
Gräfstr. 74, 7. Stock
Musikwissenschaftliches Institut Fax 798-85 80, Tel. 798-21 83
Senckenberganlage 24
Institut für Musikpädagogik Tel. 798-35 89
Sophienstr. 1-3, Zimmer 415/416 u. Nebengebäude, Part. 37 75
Institut für Kunstpädagogik Tel. 798-35 82
Sophienstr. 1-3, Zi. 203-213, 315-322 u. in d. Kellerräumen 01, 04, 06, 010 u. Zi. 117 36 78
Institut für Kulturanthropologie und Europäische Ethnologie Tel. 798-22 09
Bettinaplatz 5

FACHBEREICH 10: NEUERE PHILOGIEN

EMERITIERT E ODER PENSIONIERTE PROFESSORIN UND PROFESSOREN

Burger, Heinz O., Dr. phil. – Deutsche Philologie –
Vogtshaldenstr. 54, 7400 Tübingen, Tel. (0 70 71) 2 73 18
Doderer, Klaus, Dr. phil. Tel. 798-36 51
– Kinder- und Jugendbuchforschung, Literatur- u. Sprachdidaktik –
Rodinghweg 5, 6100 Darmstadt, Tel. (0 61 51) 71 82 39
Euler, Arno, Dr. phil. – Didaktik der franz. Sprache u. Literatur –
Am Eselsweg 77, 6500 Mainz, Tel. (0 61 31) 3 49 43
Meinecke, Fritz, Dr. phil. – Anglistik, insbes. Linguistik –
Mühlackerstr. 18
Müller, Franz, Dr. phil. – Romanische Philologie –
Gunkelrainstr. 22, 8755 Alzenau, Tel. (0 60 23) 23 46
Scheffler, Walter – Didaktik der englischen Sprache u. Literatur –
Mecklenburger Str. 67, 6100 Darmstadt-Eberstadt, Tel. (0 61 51) 5 30 94
Stöcklein, Paul, Dr. phil. – Deutsche Philologie –
Schützenstr. 34, 8600 Bamberg

- Viebrock**, Helmut, Dr. phil., Dr. h. c. – Englische Philologie –
Hinter den Rahmen 3, 6380 Bad Homburg, Tel. (0 61 72) 2 56 29
- Walz**, Ursula, Dr. phil. – Didaktik der deutschen Sprache u. Literatur –
Siebengebirgsallee 22, 5000 Köln 41, Tel. (02 21) 41 32 87

UNIVERSITÄTSPROFESSORINNEN UND -PROFESSOREN

- Bohn**, Volker, Dr. phil. – Neuere deutsche Philologie – Tel. 798-21 35
Frankfurter Str. 119, 6082 Mörfelden, Tel. (0 61 05) 2 28 91
- Brackert**, Helmut, Dr. phil. – Deutsche Philologie – Tel. 798-25 59
Weingartenstr. 25, 6109 Mühlthal-Traisa, Tel. (0 61 51) 14 50 55
- Bürger**, Christa, Dr. phil. – Didaktik der deutschen Sprache u. Literatur – Tel. 798-37 60
Georg-Voigt-Str. 12
- Christadler**, Martin, Dr. phil. – Amerikanistik – Tel. 798-21 57
Gartenstr. 6, Tel. 6 03 12 88
- Degenhardt**, Inge, Dr. phil. – Didaktik der deutschen Sprache u. Literatur – Tel. 798-37 63
Wilhelmshöher Str. 283, Tel. 47 48 21
- Ewers**, Hans-Heino, Dr. phil. – Tel. 798-35 54
Germanistik/Literaturwissenschaft m.d. Schwerpunkt Kinder- u. Jugendliteratur
Erlenring 6, 6368 Bad Vilbel 3, Tel. (0 61 01) 4 49 59
- Fiedler**, Leonhard M., Dr. phil. Tel. 798-29 10
– Neuere deutsche Philologie, insbes. vergleichende Literaturwissenschaft –
Braubachstr. 36, Tel. 29 23 41
- Frey**, Winfried, Dr. phil. – Deutsche Philologie – Tel. 798-25 60
Robert-Schumann-Ring 4, 6239 Kriftel, Tel. (0 61 92) 4 38 36
- Garscha**, Karsten, Dr. phil. – Romanische Philologie – Tel. 798-21 94
Gräfstr. 74, Inst. f. Roman. Sprachen u. Literaturen
- Goebel-Schilling**, Gerhard, Dr. phil. – Romanische Philologie – Tel. 798-82 22
Kirberger Str. 39, 6251 Kaitenholzhausen, Tel. (0 64 30) 66 21
- Gompf**, Gundi, Dr. phil. – Didaktik der englischen Sprache – Tel. 798-38 38
Frankfurter Str. 14, 6087 Büttelborn 3, Tel. (0 61 52) 74 22
- Grewendorf**, Günther, Dr. phil. – Germanistische Linguistik – Hessenplatz 6 Tel. 798-38 72
- Hansen**, Olaf, Dr. phil. – Amerikanistik (Literatur- u. Kulturwissenschaften) –
Kurfürstenstr. 3-5
- Herrmann**, Wolfgang, Dr. phil. – Didaktik der deutschen Sprache u. Literatur – Tel. 798-37 66
Homburger Str. 60a, 6365 Rosbach 1, Tel. (0 60 03) 10 20
- Hofmann**, Klaus, Dr. phil. – Anglistik – Tel. 798-31 56
Kleiststr. 2, 6370 Oberursel 1, Tel. (0 61 71) 2 46 71
- Ivo**, Hubert, Dr. phil. – Didaktik der deutschen Sprache u. Literatur – Tel. 798-37 59
Rittershausstr. 8b, 6200 Wiesbaden, Tel. (06 11) 84 31 94
- Jeziorkowski**, Klaus, Dr. phil. – Neuere deutsche Philologie – Tel. 798-29 10
Heinrich-Heine-Str. 6a, 6071 Dreieich-Götzenhain, Tel. (06103) 8 62 29
- Karnein**, Alfred, Dr. phil. – Deutsche Philologie u. Sprachwissenschaft – Tel. 798-21 33
Finkenhofstr. 29a, Tel. 55 71 46
- Keller**, Ulrich, Dr. phil. – Anglistik – Tel. 798-31 56
Neuhaußstr. 11, Tel. 59 76 294
- Kimpel**, Dieter, Dr. phil. – Neuere deutsche Philologie – Tel. 798-31 34
Frankfurter Str. 86/18, 6054 Rodgau 3, Tel. (0 61 06) 7 21 11
- Klein**, Horst G., Dr. phil. – Romanische Philologie – Tel. 798-21 96
In den Unterwiesen 1, 6239 Kriftel, Tel. (0 61 92) 4 34 00
- Könneker**, Barbara, Dr. phil. – Deutsche Philologie – Tel. 798-21 34
Kleemannstr. 8, Tel. (45 00) 2 20 38
- Kühnel**, Walter, Dr. phil. – Amerikanistik/Anglistik – Tel. 798-31 62
Kleine Nelkenstr. 14, Tel. 78 50 85
- Lauerbach-Lehmeier**, Gerda, Dr. phil. – Tel. 798-31 54
Anglistik, Angew. Linguistik – Europaring 31, 6090 Rüsselsheim-Bauschheim,
Tel. (0 61 42) 7 17 77
- Lehmann**, Hans-Thies, Dr. – Theaterwissenschaft Tel. 798-83 20
Zeppelinallee 71, Tel. 77 61 82

- Lenz, Günter H., Dr. phil.** – Amerikanistik/Anglistik –
Hengstbachanlage 6, 6072 Dreieich-Buchsschlag, Tel. (0 61 03) 6 29 69
Tel. 798-38 92
- Lepper, Gisbert, Dr. phil.** – Deutsche Philologie –
Jordanstr. 19, Tel. 77 92 34
Tel. 798-32 65
- Leuninger, Helen, Dr. phil.** – Germanistische Linguistik –
Am Wildpfad 18, Tel. 6 66 63 33
Tel. 798-28 45
- Lindner, Burkhardt, Dr. phil.** – Didaktik der deutschen Sprache u. Literatur –
Unterlindau 46, Tel. 72 24 59
Tel. 798-39 93
- Lobsien, Eckhard, Dr. phil.** – Anglistik –
Mendelssohnstr. 53, Tel. 74 86 40
Tel. 798-22 70
- Menzel, Peter, Ph. D.** – Anglistik/Linguistik –
Frankfurter Landstr. 142, 6380 Bad Homburg, Tel. (06172) 4 21 37
Tel. 798-34 42
- Merkelbach, Valentin, Dr. phil.** – Didaktik der deutschen Sprache u. Literatur –
Klopstockstr. 21, 6200 Wiesbaden, Tel. (06 11) 84 37 08
Tel. 798-33 88
- Metzner, Ernst, E., Dr. phil.** – Deutsche Philologie –
Keplerring 92, 6090 Rüsselsheim, Tel. (0 61 42) 5 56 81
Tel. 798-38 74
- Mittenzwei, Ingrid, Dr. phil.** – Neuere deutsche Philologie –
Frauenlobstr. 60e
Tel. 798-21 36
- Quetz, Jürgen, Dr. phil.**
– Didaktik des Englischunterrichts mit Schwerpunkt Erwachsenenbildung –
Landgrafenstr. 1, 6382 Friedrichsdorf 4, Tel. (0 61 72) 7 90 85
Tel. 798-37 50
- Raitz, Walter, Dr. phil.** – Deutsche Literaturgeschichte –
Weserstr. 13, 6090 Rüsselsheim, Tel. (0 61 42) 1 25 24
Tel. 798-21 37
- Reichert, Klaus, Dr. phil.** – Anglistik/Amerikanistik –
Stettenstr. 54, Tel. 59 94 03
Tel. 798-32 82
- Riemenschneider, Dieter, Dr. phil.** – Anglistik –
Neugartenstr. 32 c, 6231 Suizbach, Tel. (0 61 96) 7 35 96
Tel. 798-24 34
- Rütten, Raimund, Dr. phil.** – Didaktik der franz. Sprache u. Literatur –
Herderstr. 26, Tel. 44 24 82
Tel. 798-24 25
- Scharlau, Brigitte, Dr. phil.** – Romanische Philologie, insbes. Linguistik –
Neuhausstr. 3, 6370 Oberursel, Tel. (0 61 71) 2 24 02
Tel. 798-21 95
- Scheible, Hartmut, Dr. phil.** – Didaktik der deutschen Sprache u. Literatur –
Farmstr. 19, 6082 Walldorf
Tel. 798-37 67
- Schlosser, Horst, D., Dr. phil.** – Deutsche Philologie –
Senckenberganlage 27, Institut für Deutsche Sprache u. Literatur II
Tel. 798-22 75
- Schlüpmann, Heide, Dr. phil.** – Filmwissenschaft – Wielandstr. 24
Tel. 798-37 81
- Schneider, Gerhard, Dr. phil.** – Romanische Philologie –
Friedberger Landstr. 71, Tel. 5 97 18 54
Tel. 798-37 81
- von See, Klaus, Dr. phil.** – Germanische Philologie –
Schumannstr. 53, Tel. 74 91 27
Tel. 798-21 38
- Seitz, Dieter, Dr. phil.** – Deutsche Philologie –
Fürstenberger Str. 177, Tel. 59 44 67
Tel. 798-25 60
- Solmecke, Gert, Dr. phil.** – Didaktik der englischen Sprache –
Schillerstr. 30, 6236 Eschborn 2, Tel. (0 61 73) 6 62 84
Tel. 798-37 49
- Stammerjohann, Harro, Dr. phil.** – Didaktik der franz. Sprache u. Literatur –
Mercatorstr. 11, Tel. 49 61 80
Tel. 798-37 47
- Stegmann, Tilbert Didac, Dr. phil.** – Romanistik – Telemannstr. 20, Tel. 72 20 67
Tel. 798-37 80
- Weber, Gerd, W., Dr. phil.** – Germanische Philologie u. Skandinavistik –
Oranienstr. 41, 6232 Bad Soden, Tel. (0 61 96) 2 56 98
Tel. 798-31 35
- Weise, Wolf-D., Dr. phil.** – Didaktik der engl. Sprache u. Literatur –
Hermannspforte 12, Tel. (0 61 01) 4 80 28
Tel. 798-35 74
- Wolfzettel, Friedrich, Dr. phil.** –
Romanische Philologie – Burgstr. 23, 6301 Wetttenberg 1
Tel. 798-20 05
- Wuthenow, Ralph-R., Dr. phil.** – Deutsche Philologie –
Gräfstr. 76
Tel. 798-31 32

Mit der Vertretung einer Professur beauftragt:

Thomasberger, Andreas, Dr. – Priv.-Doz.

HOCHSCHULASSISTENTINNEN UND -ASSISTENTEN

- Albert**, Mechthild, Dr. – Theodor-Körner-Str. 7, 6500 Mainz-Gonsenheim
Meier-Fohrbeck, Thomas, Dr. – Jungstr. 15
Olejniczak, Verena, Dr. – Korngasse 9, 6308 Butzbach, Tel. (0 60 33) 7 13 20
Villwock, Jörg, Dr. – Zedernweg 22, 6272 Niedernhausen

HONORARPROFESSOREN

- Klein**, Wolfgang, Dr. phil. – Deutsche Philologie – MPI f. Psycholinguistik,
Wundtlaan 1, NL-6525 XD Nijmegen
Klöckner, Klaus, Dr. phil. Tel. 798-25 98
Starenweg 17, 6370 Oberursel 4, Tel. (0 61 72) 3 64 16
Münzel, Mark, Dr. phil. – Romanische Philologie/Lateinamerikastudien –
Fritz-von-Leonhardi-Str. 48, 6369 Nidderau-Heldenbergen, Tel. (0 61 87) 2 13 30
Perels, Christoph, Dr. phil., Direktor des Freien Deutschen Hochstifts –
Großer Hirschgraben 23–25

PRIVATDOZENTEN

- Kokott**, Hartmut, Dr. – Germanistik unter bes. Berücks. der
älteren Deutschen Literatur – Inst. f. Deutsche Sprache u. Lit. II –
Gräfstr. 76
Müller, Frank, Dr. phil. – Romanistik unter bes. Berücks. der Linguistik –
Gräfstr. 74, Inst. f. Roman. Sprachen u. Literaturen
Oehler, Dolf, Dr. phil. – Romanistik unter bes. Berücks. der Komparatistik –
Gräfstr. 74, Inst. f. Roman. Sprachen u. Literaturen
Thomasberger, Andreas L., Dr. –

AKADEMISCHE OBERRÄTE

- Lotz**, Hans-J., Dr. – Romanische Literatur – Inst. f. Roman. Sprachen u. Literaturen
Naumann, Dietrich, Dr. – Neuere Deutsche Literatur – Institut für Deutsche Sprache u. Literatur II
Piechotta, Hans-J., Dr. – Neuere Deutsche Literatur – Inst. f. Deutsche Sprache u. Literatur II

STUDIENRÄTE UND OBERSTUDIENRÄTE IM HOCHSCHULDienst

- Bauer**, Anna, Dottore in Lingue e Letterature Straniere, StR – Italienische Sprache – Tel. 798-20 06
Nußzeil 44, Tel. 52 69 05
Olarjeta, Germán, StR – Span. Sprache – Tel. 798-38 37
Postfach 2107, 6232 Bad Soden-Neuenhain
Rippier, Joseph, St., Dr. phil., StR – Englische Sprache – Tel. 798-31 58
Ostpreußenstr. 22, 6238 Hofheim, Tel. (0 61 92) 3 82 21
Sänger, Wolfgang, Dr. phil., OstR – Englische Sprache u. Literatur – Tel. 798-24 83
Gelastr. 66, Tel. 41 41 41
Sanna, Salvatore, Dott./Univ. Cagliari, StR – Italienische Sprache – Tel. 798-20 06
Schumannstr. 57, Tel. 74 74 21
Varwig, Freyr R., Dr. phil. OstR – Sprechwissenschaft – Tel. 798-22 76
Römerstr. 14, 6380 Bad Homburg, Tel. (0 61 72) 4 42 06

LEKTORINNEN UND LEKTOREN

- Artois**, Laurette – Niederländische Sprache Tel. 798-21 10
Stalburgstr. 10, Tel. 55 27 90
Bitters, Jan – Englische Sprache – Hochschildstr. 9, Tel. 54 57 75
Breiding, Jocelyne – Französ. Sprache – Tel. 798-20 06
Kreidelstr. 6, 6200 Wiesbaden, Tel. (06 11) 52 15 72
Caetano Da Rosa, Luciano José – Portugiesische Sprache –
Im Mainfeld 17

- Feldhändler, Daniel** – Französ. Sprache – Tel. 798-23 96
Hailgartenstr. 69, Tel. 45 04 17
- Frandsen-Röger, Irene** – Dänische Sprache – Goethestr. 35, 8751 Haibach
- Gamarra-Romero, Juan-Manuel, Dr. phil.** – Spanische Sprache –
Juliusstr. 19, Tel. 7 07 18 54
- Hartner, Randi A., M.A. (Harvard)** – Norwegische Sprache – Klüberstr. 9, Tel. 72 97 09 Tel. 798-31 38
- Hayer, Horst-D., Dr. phil.** – Französ. Sprache – Freiherr-vom-Stein-Str. 23 Tel. 798-20 06
- Kerr, James, B. A.** – Englische Sprache – Tel. 798-24 85
Elisabethenstr. 67, 6070 Langen, Tel. (0 61 03) 2 48 82
- Lengefied, Cecilia** – Schwedische Sprache – Im Haderheck 18, 6240 Königstein,
Tel. (0 61 22) 1 35 23
- Lorenz, Denise** – Französische Sprache – Tel. 798-20 06
Pfungstbornstr. 46, 6200 Wiesbaden-Breckenheim, Tel. (0 61 22) 1 35 23
- Morot, Alain** – Französ. Sprache – Tel. 798-20 06
Bockenheimer Str. 27, 6231 Schwalbach, Tel. (0 61 96) 57 07
- Müller-Holtz, Maria D.** – Englische Sprache – Tel. 798-37 85
Paul-Geheeb-Str. 10, 6148 Heppenheim 4, Tel. (0 62 52) 37 01
- Schröder, Shirley, B.A.** – Englische Sprache – Tel. 798-31 64
Ligusterweg 13, 6236 Eschborn 2, Tel. (0 61 73) 6 31 08
- Stern, Susan, M.A.** – Englische Sprache – Tel. 798-37 85
Finkenhofstr. 29a, Tel. 55 71 46

LEHRBEAUFTRAGTE

- Altenhein, Hans, Dr.** – Auf dem Kreuzberg 3, 6104 Seeheim
- Armbruster, Claudius, Dr. phil.** – Am Opernplatz 12 (1)
- Bartels, Hildegard, Dr., Päd. Mitarb.** – Inst. f. Roman. Sprachen u. Literaturen
- Bauer, Werner E.** – Wilhelmshöher Str. 112 (60) Tel. 798-32 38
- Bernecker, Roland, M. A.** – Massenheimer Str. 4 (50)
- Bertram, Helmut, Dr.** – Sigmund-Freud-Str. 76 (50)
- Birnbaum, Gudrun,** – 31 Boulevard Tauler, F-8700 Strasbourg
- Black, Colin** – Rethenerstr. 8, 3017 Pattensen
- Booth, Barbara, M.A.** – Am alten Schloß 12 (50)
- Borgstedt, Thomas, Dr.-phil.** – Nordring 29 (60)
- Bosse, Monika, Dr., Priv.-Doz.** – Holzhausenstr. 63 (1)
- Bovenschen, Silvia, Dr. phil.** – Oberlindau 51 (1)
- Bröck-Sallah, Sabine, Dr.** – Inheidenerstr. 69 (60)
- Broggini, Barbara, Dr.** – Jordanstr. 19 (90)
- Buchta, Norbert, Dr. phil., Akad. Oberrat** – Am Weimarfloß 7 (50) Tel. 798-24 33
- Christ, Hannelore, Dr. phil.,** – Humboldtstr. 110 (1)
- Daubert, Hannelore** – Am Sandberg 71 A (70)
- Delory-Momberger, Roselyne** – Hermesweg 16 (1)
- Dessau, Bettina, Dr.** – Lessingstr. 10 (1)
- Dolle-Weinkauff, Bernd, Dr. phil.** – Massenheimer Str. 7 (56)
- Ecker, Gisela** – Stresemannstr. 20, 5210 Troisdorf
- Engel, Gisela, Dr. phil.** – Alt Seckbach 5-7 (60)
- Ferrando-Melià, Ferran, M. A.** – Katalanisches Kulturbüro, Jordanstr. 10 (90), Tel. 7 07 37 44
- De Florio-Hansen, Inez, Dr. phil.** – Taunusstr. 87, 6200 Wiesbaden
- Freund, Andreas** – Rödelheimer Str. 9, 6231 Schwalbach
- Glaab, Liana, Dott (Univ. Turin)** – Schloßstr. 110 (90)
- Gützlaff, Kathrin, Dr.** – Am Ziehgraben 38 (90)
- Hacker, Inge, Dr. phil.** – Thorwaldsenplatz 4 (70)
- Heuer, Renate, Dr. phil.** – Bibliographia Judaica, Dekanat Fb 10
- Hilmes, Carola** – Friedberger Landstr. 37 (1)
- Hoch, German** – Querstr. 4 (1)
- Höfer, Dieter, StR** – Adenauer-Allee 21, 6370 Oberursel Tel. 789-25 98
- Homayr, Ralph, Dr.** – Oppenheimer Str. 55 (70)
- Ihring, Peter, Dr.** – Bergstr. 35, 6302 Lich

- Kaul, Gerd, Dr. phil.** – Wielandstr. 28 (1)
Klees, Gabriele – Berger Str. 142 (60)
Klein, Monika, Dr. phil. – Am Eisernen Schlag 16 (50)
Koch-Linde, Birgitta, Dr. – Nelkenstr. 21, 6078 Neu-Isenburg
Köhn, Eckhardt – Hamburger Allee 59 (90) Tel. 798-25 98
Korte, Barbara, Dr. phil. – Fehrbellinstr. 6, 5000 Köln 60
Kraft, Heike, Dr. phil. – Cranachstr. 9 (70)
Kreisel, Uwe, M. A. – Jakob-Welder-Weg 30/126, 6500 Mainz
Krießbach-Thomasberger, Martina, Dr. – Drosselweg 12, 6232 Bad Soden
Kroll, Renate, Dr. phil. – Schadowstr. 11 (70)
Lang, Peter Ch., Dr. phil. – Sophienstr. 22 (90)
Levin, Tobe, Dr. – Martin-Luther-Str. 35 (60)
Liebermann, Fischel – Cronstettenstr. 58 (1)
Lörscher, Marlies – Vogelsbergstr. 36 (1)
Lobsien, Verena, Dr. – Korngrasse 9, 6308 Butzbach
Loiperdinger, Martin, Dr., Akad. Rat – Versailer Str. 21, 8000 München 80
Lotz, Hans-J., Dr. phil., Akad. Oberrat – Berliner Str. 21, 6368 Bad Vilbel Tel. 798-20 05
Mantecón, José-A. – Seilerstr. 5, 6072 Dreieich
Mathy, Dietrich, Dr. phil. – Reuterweg 54 (1)
Meise, Maria Dr. phil. – Unterlindau 77, b. Weißbach
Mertin, Ray-Güde, Dr. phil. – Friedrichstr. 1, 6380 Bad Homburg 1
Meyer, Eberhard W., Dr. – Goethestr. 16, 3500 Kassel
Milz, Bettina – Rathsberger Str. 7, 8520 Erlangen
Moritz, Karl-H. – Baustr. 5 (1)
Müllner, Klaus – Behringstr. 8, 6233 Kelkheim-Fischbach
Naumann, Dietrich, Dr. phil., Akad. Oberrat – Lersnerstr. 27 (1) Tel. 798-31 34
Olt, Reinhard M., Dr. phil. – Weimarer Str. 20, 6300 Gießen
O'Sullivan, Emer, Dr. – Holzhausenstr. 3 (1)
Pagin, Vera, M. A. – Inheidenerstr. 67 (60)
Paschek, Carl, Dr. phil. – Stadt- und Universitätsbibliothek, Bockenheimer Landstr. 134–138
Pöter, Bernhard, Dr. phil. – Sternstr. 25 (1)
Preusche-Glebocki, Andrea, Dr. phil. – Fuchshohl 71 (50) Tel. 798-25 98
Raykowski, Harald – Neuhausstr. 6, 6370 Oberursel 1 Tel. 798-21 59
Reuschling, Gisela, Dr., Akad. Oberrätin – Frankfurter Str. 7, 6238 Hofheim
Ruhe, Doris, Dr. phil. – Floraweg 8, 8700 Würzburg
Rupp, Gerhard, Dr., Prof. – Haus Mallinckrodt, 5804 Herdecke
Schneider, Wolfgang, Dr. phil. – Gutenbergstr. 25, 6094 Bischofsheim
Schobert, Walter, Hon.-Prof. der HfG Offenbach – Gaußstr. 10, 6450 Hanau 1 Tel. 798-25 98
Schulze-Bünthe, Matthias, M. A. – Theodor-Storm-Str. 13 (50)
Schulze-Engler, Frank – Stockheimer Str. 28 (60)
Singer, Francine – Schweinfurter Weg 56 (70)
Staniewicz, Ernst – Am Hang 26, 6200 Wiesbaden, Tel. (06 11) 46 16 09 Tel. 798-25 98
Stohner, Friedbert, Dr. – Marktstr. 22–26, 7980 Ravensburg
Theis, Rolf, Dr. – Kobbachstr. 4 (50)
Varwig, Freyr, R., Dr. – Institut für Deutsche Sprache und Literatur II
Volkmer-Burwitz, Eva, Dr. phil. – Am Aufstieg 6, 6242 Kronberg
Voss, Hedi – Im Banngarten 20, 6293 Wehrheim-Friedrichsthal
Waldeck, Ruth, Dr. – Spohrstr. 13 (1)
Weinig, Paul – Diesterwegstr. 7 (70)
Wersich, Rüdiger, Dr. phil. – Am Hohlrain 7, 6270 Idstein 2
Wilder, Christopher M. – Institut für Deutsche Sprache und Literatur II
Wilshusen, Ricard – Beckerstr. 26, 6100 Darmstadt, Tel. (0 61 51) 7 99 00
Zöller, Sonja – Roseggerstr. 28 (1)

PÄDAGOGISCHE MITARBEITERINNEN UND MITARBEITER

- Bartels, Hildegard, Dr.** – Inst. f. Roman. Sprachen u. Literaturen
Christ, Hannelore, Dr. phil. – Humboldtstr. 19

Fischer, Eva – Institut für Deutsche Sprache und Literatur | Tel. 798-37 69
Lewandowski-Blanke, Petra – Institut für England- und Amerikastudien
Pattensen, Henryk – Inst. f. Jugendbuchforschung
Voss, Hedi – Im Banngarten 20, 6393 Wehrheim – Friedrichsthal

WISSENSCHAFTLICHE BETRIEBSEINHEITEN

Institut für Deutsche Sprache u. Literatur I | Tel. 798-25 98
Georg-Voigt-Str. 10 u. 12, Gräfstr. 78
Institut für Deutsche Sprache u. Literatur II | Tel. 798-21 32
Gräfstr. 76, 2. Stock, Gräfstr. 38
Institut für Jugendbuchforschung | Tel. 798-35 64
Myliusstr. 30
Institut für Skandinavistik | Tel. 798-21 38
Gräfstr. 76
Institut für England- u. Amerikastudien | Tel. 798-31 63
Kettenhofweg 130 | Fax 798- 83 92, Tel. 798-21 59
Schumannstr. 36 | Tel. 798-24 33
Institut für Romanische Sprachen u. Literaturen
Gräfstr. 74 | Tel. 798-21 93
Georg-Voigt-Str. 4 | Tel. 798-35 40

FACHBEREICH 11: OST- UND AUSSEREUROPÄISCHE SPRACH- UND KULTURWISSENSCHAFTEN

EMERITIERTER ODER PENSIONIERTER PROFESSORINNEN UND PROFESSOREN

Brands, Horst W., Dr. phil. – Islamwissenschaften u. Turkologie –
Am Dorfbach 4, 6400 Fulda, Tel. (06 61) 5 11 22
Horbatsch, Olexa, Dr. phil. – Slavistik – Michelbacher Str. 18
6101 Reichelsheim, Tel. (0 61 64) 18 36
Karow, Otto, Dr. phil. – Ostasiatische Philologie u. Kulturwissenschaften –
Kurstift Bad Homburg, Apt. 483, Kaiser-Friedrich-Promenade 57a,
6380 Bad Homburg v. d. H., Tel. (0 61 72) 40 94 83
Rammelmeyer, Alfred, Dr. phil. – Slavistik – | Tel. 798-21 81
Gräfstr. 74, Slav. Seminar
Wernst, Paul, Lic.theol., Dr. phil.
– Arabische Philologie u. Islamwissenschaften –
Eichenweg 12, 6368 Bad Vilbel 1, Tel. (45 09) 16 83

UNIVERSITÄTSPROFESSOREN

Chang, Tsung-tung, B.A., Dr. rer. pol., Dr. phil. – Sinologie – | Tel. 798-28 50
Parlamentsplatz 2b, Tel. 49 10 12
Freidhof, Gerd, Dr. phil. – Slavistik – | Tel. 798-21 81
Hesselbergstr. 11, 6382 Friedrichsdorf, Tel. (0 61 72) 7 21 79
May, Ekkehard, Dr. phil. – Japanologie – Franziskanerweg 2, | Tel. 798-21 77
6460 Gelnhausen, Tel. (0 60 51) 1 77 37

- Nothofer**, Bernd, Dr. phil. – Südostasienwissenschaften –
Sonderurlaub v. 1. 7. 90 – 31. 5. 91 –
Am Buchstein 33, 6390 Usingen 2, Tel. (0 60 81) 1 52 72
Tel. 798-36 43
- Sellheim**, Rudolf, Dr. phil. – Orientalistik –
Broßstr. 5, Tel. 77 27 61
Tel. 798-21 31
- Thomas**, Werner, Dr. phil. – Indogermanische Sprachwissenschaft –
Weinbergsweg 64, 6380 Bad Homburg, Tel. (0 61 72) 4 18 13
Tel. 798-21 39
- Wodarz**, Hans Walter, Dr. phil. – Phonetik u. Allgemeine Sprachwissenschaft –
Hermann-Hesse-Str. 55, 6500 Mainz – Lerchenberg, Tel. (0 61 31) 7 12 34
Tel. 798-28 46
- Zelinsky**, Bodo, Dr. phil. – Slavistik –
Herlingasse 4, 6460 Gelnhausen, Tel. (0 60 51) 1 80 37
Tel. 798-36 22
- Mit der Vertretung einer Professur beauftragt:
Berta, Arpad, Dr. – Islamwissenschaften und Turkologie – Dantestr. 4–6
Boeschoten, Hendrik, Dr. – Islamwissenschaften und Turkologie – Dantestr. 4–6
Schlüter, Margarete, Dr., Priv.-Doz. – Judaistik – Dantestr. 4–6

HOCHSCHULASSISTENT

- Kosta**, Peter, Dr. – Castillostr. 9, 6380 Bad Homburg
Tel. 798-81 64

HONORARPROFESSOR

- Grözinger**, Karl E., Dr. phil., OStR i.H. – Judaistik –
Kettelerstr. 26, 6072 Dreieich, Tel. (0 61 03) 3 34 21
Tel. 798-27 94

PRIVATDOZENTIN UND -DOZENTEN

- Kuhn**, Peter, Dr. phil. – Judaistik – Seminar für Judaistik
- Langer**, Gudrun, Dr. phil. – Slav. Philologie, Literaturwissenschaft –
Weikertsblochstr. 48, 6050 Offenbach, Tel. 83 64 77
- Leder**, Stefan, Dr. phil. – Orientalistik – Meisengasse 32
Tel. 798-28 56
- Roetz**, Heinrich, Dr. phil. – Sinologie – Friedensallee 20, 6078 Neu-Isenburg
Tel. 798-28 52
- Starke**, Frank, Dr. phil. – Altkleinasiatische Sprachen u. Kulturen –
Frankfurter Str. 204, 6368 Bad Vilbel
Tel. 798-31 39
- Wassilew**, Christo, Dr. phil., StR i.H. i.R. – Slavische Philologie mit bes. Berücks.
der Slavischen Sprachwissenschaften – Markgrafenstr. 5

OBERSTUDIENRAT IM HOCHSCHULDIENTST

- Weber**, Thomas, OStR – Russistik u. Methodik, Didaktik des Russ. –
Sonderurlaub v. 1. 4. 90–30. 9. 91 – Jordanstr. 36, Tel. 77 42 46
Tel. 798-21 80

LEKTORINNEN UND LEKTOREN

- Comati**, Sigrun, Dr. K. f. n./Univ. Sofia – Bulgarische Sprache –
Obere Pforte 10, 6097 Trebur, Tel. (0 61 47) 38 42
Tel. 798-21 80
- Geyer**, Galina – Russische Sprache – Werrastr. 13, Tel. 77 54 33
Tel. 798-21 80
- Melan**, Gülnur – Türkische Sprache – Dantestr. 4–6
Tel. 798-38 23
- Merlau**, Margareta, Dr. phil. – Tschechische Sprache –
Asterweg 46, 6300 Gießen, Tel. (06 41) 3 74 00
Tel. 798-21 80
- Nishida**, Takao – Japanische Sprache –
Hausener Weg 29-31, Tel. 7 89 59 15
Tel. 798-21 76
- Pampus**, Karl-H., Dr. – Ostpreußenstr. 12, Tel. (45 00) 3 25 63
Tel. 798-28 53
- Szymanis**, Eligiusz, Dr. phil. – Polnische Sprache – Gräfstr. 74
Tel. 798-21 80
- Wu**, Jianhong – Chinesische Sprache – Gerhard-Hauptmann-Ring 248
Tel. 798-28 52
- Zimmermann**, Teresa – Russische Sprache –
Karl-Pfeufferstr. 26, Tel. (0 61 09) 3 31 89
Tel. 798-21 80
- Živančević**, Milorad, Dr. phil. o. Prof. d. Univ. Novi Sad –
Serbokroatische Sprache – Gräfstr. 74
Tel. 798-25 27

LEHRBEAUFTRAGTE

- Alexander-Ihme**, Esther – Fichardstr. 44 (1)
Bernart, Orapim – Klosterweg 12, 7500 Karlsruhe 1
Burgmann, Ludwig, Dr. phil. – Altkönigstr. 10 (1), Tel. 72 86 23
Harreß, Birgit, M. A. – Luisenstr. 63, 6050 Offenbach
Holzwarth, Hedy-Chandra, M. A. – Tel. 798-36 24
Alte Dorfstr. 54c, 7000 Stuttgart 70, Tel. (07 11) 4 56 99 98
Lenhard, Doris, M. A. – Hornauer Str. 103, 6233 Kelkheim
Malesa, Witold, M. A. – Ginnheimer Landstr. 40, Zi 503 (90)
Mojaeva-Hähnlein, Natalia – Wittelsbacherallee 18, Wohnung 145 (60)
Le-Mong, Chung, Dr. phil. – Jahnstr. 9, 6140 Bensheim 3, Tel. (0 62 51) 7 17 39
Muth, Franz-C., Dr. phil. – Arndtstr. 22 (1)
Natkevičius, Vincas, M. A. – Tel. 798-31 39
Franconvillestr. 13, 6806 Viernheim, Tel. (0 62 04) 7 78 26
Roetz, Heiner, Dr. habil. – Friedensallee 20, 6078 Neu-Isenburg
Saghir, Hussam, Dr. phil. – Taunusstr. 42 Tel. 798-28 57
6457 Maintal 2, Tel. (0 61 09) 6 19 47

WISSENSCHAFTLICHE BETRIEBSEINHEITEN

- Institut für Indogermanistik, Phonetik u. Slavische Philologie:**
Indogermanistik, Georg-Voigt-Str. 6, Tel. 798-31 39
Phonetik, Georg-Voigt-Str. 6, 2. Eingang, II. OG, Tel. 798-28 46
Slavische Philologie, Gräfstr. 74, Tel. 798-21 80
Institut für Orientalische und Ostasiatische Philologien, Dantestr. 4-6
Orientalistik, Tel. 798-28 55, Turkologie, Tel. 798-28 59, Sinologie, Tel. 798-28 51
Japanologie u. Südostwissenschaften, Tel. 798-21 76
Seminar für Judaistik Tel. 798-26 77
Dantestr. 4-6
Angeschlossen:
China-Institut Tel. 798-28 50
Dantestr. 4-6, Zi. 607 28 51

FACHBEREICH 12: MATHEMATIK

EMERITIERTE ODER PENSIONIERTE PROFESSOREN

- Behrens**, Ernst-A., Dr. rer. nat. – Mathematik –
Professor of Mathematics, Department of Mathematics
McMaster University Hamilton, Ontario, Canada
Franz, Wolfgang, Dr. rer. nat. – Reine Mathematik – Tel. 798-23 09
Melemstr. 6, Tel. 55 48 63

UNIVERSITÄTSPROFESSORIN UND -PROFESSOREN

- Adasch**, Norbert, Dr. phil. nat. – Mathematik – Tel. 798-25 14
Lerchenstr. 32, 2362 Wahlstedt, Tel. (0 45 54) 62 43
Bauer, Friedrich-W., Dr. phil. nat. – Mathematik – Tel. 798-25 25
Kurahessenstr. 65, Tel. 52 46 53
Baumeister, Johann B., Dr. – Mathematik, Optimierung u. konvexe Funktionen – Tel. 798-39 85
Am Wiesengrund 22, 6054 Rodgau 3, Tel. (0 61 06) 7 32 85

- Behr, Helmut, Dr.** – Reine Mathematik – Tel. 798-23 08
Am Kirchberg 13, Tel. 52 37 53
- Bieri, Robert, Dr.** – Reine Mathematik – Tel. 798-23 09
Ginnheimer Str. 31, Tel. 77 41 96
- Bliedtner, Jürgen, Dr. rer. nat.** – Reine Mathematik – Tel. 798-23 10
Eschersheimer Anlage 20, Tel. 55 36 96
- Borges, Rudolf, Dr.** – Didaktik der Mathematik – Tel. 798-33 22
Batzenbaumweg 21, 6382 Friedrichsdorf 1, Tel. (0 61 72) 7 13 26
- Brosowski, Bruno, Dr. rer. nat.** – Informatik – Tel. 798-38 88
Kieiststr. 23, 6200 Wiesbaden, Tel. (06 11) 84 36 95
- Burde, Gerhard, Dr. rer. nat.** – Reine Mathematik – Tel. 798-34 07
Meisenstr. 22, 6078 Neu-Isenburg 2, Tel. (0 61 02) 5 16 27
- Constantinescu, Florin, Dr.** – Mathematik – Tel. 798-25 17
Bussardstr. 7, 6078 Neu-Isenburg 2, Tel. (0 61 02) 5 12 18
- Dinges, Hermann, Dr. rer. nat.** Tel. 798-25 24
– Wahrscheinlichkeitstheorie u. mathematische Statistik –
Beethovenstr. 48, Tel. 74 62 06
- Engel, Arthur** – Didaktik der Mathematik – Tel. 798-23 95
Am Treutengraben 49, Tel. 7 68 13 23
- de Groot, Hans F., Dr. rer. nat.** – Angewandte Mathematik – Tel. 798-39 87
Zur Hainerde 6, 6360 Friedberg 3, Tel. (0 60 31) 1 37 25
- Güting, Rainer K., Dr.** – Didaktik der Mathematik – Tel. 798-23 94
Mittelbeune 24, 6453 Seligenstadt, Tel. (0 61 82) 2 23 16
- Homagk, Fritz, Dr.** – Didaktik der Mathematik – Tel. 798-37 70
Wilhelm-Leuschner-Str. 26, 6082 Mörfelden-Walldorf, Tel. (0 61 05) 2 36 97
- Kersting, Götz-D., Dr.** – Stochastik – Tel. 798-26 44
Mechthildstr. 22, Tel. 56 78 43
- Kulze, Rolf, Dr. rer. nat.** – Mathematik – Tel. 798-25 13
Bornweidstr. 36, Tel. (45 00) 3 13 37
- Luckhardt, Horst, Dr. rer. nat.** – Grundlagen der Mathematik – Tel. 798-34 27
Altkönigstr. 10, 6240 Königstein, Tel. (0 61 74) 34 30
- Metzler, Wolfgang, Dr. phil. nat.** – Mathematik – Tel. 798-35 24
Hollerecke 1, 6384 Brombach, Tel. (0 60 84) 33 93
- Müller, Karl H., Dr. phil. nat.** – Angewandte Mathematik – Tel. 798-26 11
Mörkeweg 8, 6100 Darmstadt, Tel. (0 61 51) 2 32 04
- Reichert-Hahn, Marianne, Dr. rer. nat.** – Mathematik – Tel. 798-26 46
Falkensteiner Str. 43, Tel. 59 20 79
- Schnorr, Claus, Dr.** – Angewandte Mathematik – Tel. 798-25 26
Frankfurter Str. 81, 6350 Bad Nauheim, Tel. (0 60 32) 8 44 50
Tel. 798-34 54
- Schwarz, Wolfgang, Dr. rer. nat.** – Mathematik – Tel. 798-25 12
Herlenstückshaag 19, 6233 Kelkheim-Ruppertsheim, Tel. (0 61 74) 6 25 13
- Sieveking, Malte, Dr. rer. nat.** – Angewandte Mathematik – Tel. 798-34 09
Am Mühlberg 11a, 6380 Bad Homburg, Tel. (0 61 72) 2 94 84
- Stummel, Friedrich, Dr. rer. nat.** – Angewandte u. Instrumentelle Mathematik – Tel. 798-24 22
Fasanenweg 6, 6070 Langen, Tel. (0 61 03) 7 14 64
- Weidmann, Joachim, Dr. rer. nat.** – Mathematik – Tel. 798-25 11
Hölderlinring 10, 6234 Hattersheim1, Tel. (0 61 90) 42 85
- Wolfart, Jürgen, Dr. rer. nat.** – Mathematik – Tel. 798-34 23
Bornheimer Landstr. 55, Tel. 43 30 65
- Mit der Vertretung einer Professur beauftragt:
- Lang, Reinhard, Dr.** – Stochastik – Tel. 798-35 12

HONORARPROFESSOR

- Bundke, Werner, Dr. phil. nat.** – Grundlagen der Datenverarbeitung – Tel. 798-26 06
Im Hasenwinkel 12, 6070 Langen, Tel. (0 61 03) 7 36 97

PRIVATDOZENTEN

Heintz, Joos, Dr. – Mathematik – Robert-Mayer-Str. 6–8

Heppner, Ernst, Dr. – Mathematik –

Tel. 798-26 47

Gerhard-Hauptmann-Str. 21, 6050 Offenbach

AKADEMISCHER OBERRAT MIT UNTERRICHTSAUFGABEN

Hainer, Karl, Dr. phil. nat. – Mathematik für Naturwissenschaftler –

Tel. 798-34 18

Wilhelmstr. 92b, 6050 Offenbach; Tel. 85 69 57

AKADEMISCHE OBERRÄTE

Grathwohl, Manfred, Dr. –

Tel. 798-35 39

Fliederweg 5, 6368 Bad Vilbel, Tel. (0 61 01) 3 28 16

Kurz, Volker, Dr. phil. nat. –

Tel. 798-36 94

Josefstr. 21a, 6052 Mühlheim 2, Tel. (0 61 08) 7 29 95

LEHRBEAUFTRAGTE

Dotzauer, Gisela, – Ginnheimer Landstr. 9, Tel. 77 16 88

Espenhahn, Elisabeth – Gutzkowstr. 49 (70)

Geiß, Fritz, St.-Dir. – Am Pfingstborn 37, 6241 Glashütten

Grathwohl, Manfred, Akad. ORat – Fliederweg 5, 6238 Bad Vilbel

Tel. 798-32 13

Hmissi, Mohamed, Dr. –

Frankfurter Str. 81, 6350 Bad Nauheim

Keune, Dorothea – Narzissenweg 7, 6382 Friedrichsdorf

Kurz, Volker, Dr. – Josefstr. 21a, 6052 Mühlheim

Rosebrock, Stephan, Dr. –

Tel. 798-27 57

Hauptstr. 38, 6233 Kelkheim, Tel. (0 61 95) 23 47

Schnaak, Ulrich, Schulleiter – Schäfergasse 23 (1)

PÄDAGOGISCHE MITARBEITERINNEN

Klatte, Gertraud, – Kettelerstr. 11, 6483 Bad Soden-Salmünster, Tel. (0 60 56) 31 94

Tel. 798-38 57

Wolf, Lucia – Wielandstr. 36, Tel. 5 97 21 68

Tel. 798-85 01

WISSENSCHAFTLICHE BETRIEBSEINHEIT

Institut für Didaktik der Mathematik

Senckenberganlage 9-11

Tel. 798-23 95, -33 22

FACHBEREICH 13: PHYSIK

EMERITIERTE ODER PENSIONIERTE PROFESSORIN UND PROFESSOREN

Barth, Nikolaus, Dr. rer. nat. – Didaktik der Physik –

Am Ackerbusch 9, 6233 Kelkheim-Eppenhain, Tel. (0 61 98) 15 42

von Dechend, Hertha, Dr. phil. – Geschichte der Naturwissenschaften –

Bahnhofstr. 30, 6242 Kronberg, Tel. (0 61 73) 47 75

Granzer, Friedrich, Dr. phil. nat. – Physik –

Mühlstr. 32, 6070 Langen, Tel. (0 61 03) 2 51 69

- Jung, Walter** – Didaktik der Physik – Tel. 798-29 27
Am Grundweg 27, 6104 Seeheim-Jugenheim, Tel. (0 62 57) 88 69
- Kummer, Jörg, Dr. phil. nat.** – Angewandte Physik – Tel. 798-34 84
Am Forsthaus Gravenbruch 24, 6078 Neu-Isenburg 2, Tel. (0 61 02) 5 24 50
- Mauck, Günter, Dr. rer. nat.** – Theoretische Physik – Tel. 798-23 29
Kronberger Str. 16A, 6240 Königstein 2, Tel. (0 61 74) 75 55
- Müser, Helmut A., Dr. rer. nat.** – Physik –
Parkstift Hahnhof, Apt. 532, Hahnhofstr. 15, 7570 Baden-Baden, Tel. (0 72 21) 21 25 32
- Schlögl, Reinhard, Dr. rer. nat.** – Biophysik – Tel. 6 30 31
Im Hirschgarten 3, 6241 Glashütten, Tel. (0 61 74) 6 14 09
- Schopper, Erwin, Dr. rer. nat.** – Kernphysik – Tel. 798-42 72
Forststr. 17, 6232 Bad Soden 2, Tel. (0 61 96) 2 23 24
- Schütze, Werner, Dr.-Ing.** – Experimentalphysik –
Amselweg 4, 6232 Bad-Soden-Neuenhain, Tel. (0 61 96) 2 19 17
- Wächter, Friedrich, Dr. d. Physik (U. Bukarest)** – Experimentalphysik –
Landhaus Carpe diem, Postfach 02, 6384 Schmitten

UNIVERSITÄTSPROFESSOREN

- Becker, Reinard, Dr. phil. nat.** – Angewandte Physik – Tel. 798-34 88
Kapellenweg 2a, 6460 Gelnhausen, Tel. (0 60 51) 31 87
- Bethge, Klaus, Dr. rer. nat.** – Kernphysik – Tel. 798-42 42
Olbrichweg 21, 6100 Darmstadt, Tel. (0 61 51) 4 72 22
- Dreizler, Reiner, Dr. phil. nat., Ph. D./Australian National Univ.** – Theoretische Physik – Tel. 798-25 50
Sodener Weg 32, 6232 Bad Soden 3, Tel. (0 61 74) 57 85
- Elze, Thomas, Dr. rer. nat.** – Kernphysik – Tel. 798-42 65
Schöne Aussicht 28, 6233 Kelkheim-Fischbach, Tel. (0 61 95) 6 11 46
- Geisel, Theo, Dr.** – Theoretische Physik – Tel. 798-33 02
Am Niddatal 7 (90), Tel. 7 68 12 64
- Gerhardt, Ulrich, Dr. phil. nat.** – Physik – Tel. 798-34 60
Mammolshainer Weg, 6240 Königstein, Tel. (0 61 74) 32 21
- Greiner, Walter, Dr. rer. nat., Dr. h.c.** – Theoretische Physik – Tel. 798-23 32
Gundelhardtstr. 44, 6233 Kelkheim, Tel. (0 61 95) 34 68
- Grill, Wolfgang, Dr. rer. nat., Adj. Prof. (The Univ. of Georgia)** – Tel. 798-26 20
Experimentelle Festkörperphysik – Physikalisches Institut
- Groeneveld, Karl-O., Dr. phil. nat.** – Kernphysik – Tel. 798-42 51
Hessenring 111, 6367 Karben, Tel. (0 60 39) 32 25
- Haug, Hartmut, Dr. rer. nat.** – Theoretische Physik – Tel. 798-23 34
Am Hirschsprung 4, 6240 Königstein 2, Tel. (0 61 74) 2 36 86
- Hirst, Lester L., Ph. D.** – Theoretische Physik – Tel. 798-25 70
Mailänderstr. 21, Tel. 68 11 90
- Jelitto, Rainer J., Dr. rer. nat.** – Theoretische Physik – Tel. 798-23 33
Hardtbergweg 13, 6240 Königstein 1, Tel. (0 61 74) 2 33 74
- Junior, Peter, Dr. phil. nat.** – Physik – Tel. 798-34 85
Holzhecke 10, Tel. 67 40 30
- Kegel, Wilhelm, Dr.** – Theoretische Physik – Tel. 798-23 57
Im Wingertsgrund, 15, 6374 Steinbach, Tel. (0 61 71) 81 59
- King, David, A., Ph. D.** – Geschichte der Naturwissenschaften – Tel. 798-27 54
Finkenhofstr. 29A, Tel. 5 97 08 72
- Klein, Horst, Dr. phil. nat.** – Angewandte Physik – Tel. 798-34 89
Tanusstr. 43, 6078 Neu-Isenburg, Tel. (0 61 02) 89 24
- Lacroix, Ariid, Dr.-Ing.** – Angewandte Physik – Tel. 798-23 15
Oberstedter Str. 19, 6370 Oberursel, Tel. (0 61 71) 2 55 03
- Lüthi, Bruno, Dr.** – Experimentalphysik – Tel. 798-37 45
Lerchenstr. 1, 6231 Schwalbach, Tel. (0 61 96) 17 45
- Lynen, Ulrich, Dr.** – Kernphysik – Tel. 798-42 40
Leimer Str. 59, 6900 Heidelberg

- Martienssen, Werner, Dr. rer. nat. – Experimentalphysik –** Tel. 798-23 46
Philipp-Holzmann-Str. 20, 6072 Dreieich, Tel. (0 61 03) 8 45 37
- Maruhn, Joachim, Dr. – Theoretische Physik –** Tel. 798-34 59
Errichspfad 10, 6365 Rosbach 2, Tel. (0 60 03) 71 73
- Mohler, Ernst, Dr. phil. nat. – Experimentalphysik –** Tel. 798-26 51
Ellenseestr. 15, 6453 Seligenstadt
- Pohlit, Wolfgang, Dr. rer. nat. – Physik für Mediziner –** Tel. 63 03-311
Paul-Ehrlich-Str. 20
- Rauch, Friedrich, Dr. phil. nat. – Physik –** Tel. 798-42 71
Walter-Rietig-Str. 31, 6070 Langen
- Saltzer, Walter, Dr. phil. – Geschichte der Naturwissenschaften –** Tel. 798-27 58
Gartenstr. 3, 6115 Münster 2, Tel. (0 60 71) 3 45 53
- Schaarschmidt, Alfred, Dr. phil. nat. – Angewandte Physik –** Tel. 798-23 89
Robert-Mayer-Str. 2-4, Tel. 77 97 12
- Schäfer, Andreas, Dr. – Physik – Tulpenstr. 45, 6050 Offenbach, Tel. 88 69 79**
- Schmidt-Böcking, Horst, Dr. rer. nat. – Experimentelle Kernphysik –** Tel. 798-42 38
Im Vogelshaag 8, 6233 Kelkheim-Ruppertshain
- Schubert, Dieter, Dr. rer. nat. – Physik für Mediziner –** 63 01-58 35
Tiroler Str. 17, Tel. 63 83 90
- Sezgin, Fuat, Dr. phil. – Geschichte der Naturwissenschaften –** Tel. 798-26 73
Ahornweg 9, 6242 Kronberg 2, Tel. (0 61 73) 6 17 05
- Stelzer, Klaus, Dr. phil. nat. – Physik –** Tel. 798-42 49
An der Nachtweide 36, Tel. 32 90 13
- Stock, Reinhard, Dr. – Experimentelle Kernphysik –** Tel. 798-42 40
An der Wehrkirche 5, 6114 Groß-Umstadt
- Stöcker, Horst, Dr. phil. nat. – Theoretische Physik –** Tel. 798-33 10
Weißkirchener Str. 67, 6370 Oberursel-Weißkirchen, Tel. (0 61 71) 7 14 41
- Ströbele, Herbert, Dr. – Experimentelle Kernphysik –** Tel. 798-42 59
August-Euler-Str. 6
- Weltner, Klaus, Dr. rer. nat. – Didaktik der Physik –** Tel. 798-29 26
Schumannstr. 57, Tel. 74 69 88
- Wolf, Dietrich, Dr. phil. nat. – Angewandte Physik –** Tel. 798-23 90
Ulmenstr. 14, 6074 Rödermark, Tel. (0 60 74) 9 86 20

Mit der Vertretung einer Professur beauftragt:

- Kummer, Jörg, Dr. phil. nat. – Angewandte Physik –**
Am Forsthaus Gravenbruch 24, 6078 Neu-Isenburg 2, Tel. (0 61 02) 5 24 50
- Sauer, Friedrich, Dr. – Biophysik – Kennedy-Allee 70**

GASTPROFESSOREN

- Gallmann, André, Dr., Prof. – Institut für Theoretische Physik**
Horbatsch, Michael, Dr., Prof. – Institut für Theoretische Physik

HOCHSCHULASSISTENTEN

- Röhrich, Dieter, Dr. – Steinbacher Hohl 11** Tel. 798-42 89
Weis, Thomas, Dr. phil. nat. – Weingartenstr. 7, 6380 Bad Homburg Tel. 798-28 04

HONORARPROFESSOREN

- Bücker, Horst, Dr. rer. nat. – Biophysik u. Experimentalphysik –**
Deutsche Forschungs- u. Versuchsanstalt für Luft- u. Raumfahrt e.V. –
Linder Höhe, 5050 Porz-Wahn
- Fink, Bernd, Dr. – Theoretische Physik – Paracelsusplatz 12, 5000 Köln 80**
- Gürs, Karl, Dr. phil. nat. – Physik –**
Weißdornweg 23, 6236 Eschborn-Niederhöchstadt, Tel. (0 61 73) 6 31 05
- Gutbrod, Hans, Dr. – Physik – CERN, EP-Division, CH 1211 Genf 23**

- Hesse**, Joachim, Dr. rer. nat. – Physik –
Am Mainkanal 8, 6450 Hanau
- Heyder**, Joachim, Dr. phil. nat. – Biophysik –
Paul-Ehrlich-Str. 20
Tel. 63 03-310
- Klingenberg**, Horst, Dr. rer. nat. – Angewandte Physik –
Teichtal 31, 3306 Lehre
- Krimmel**, Eberhard, Dr. – Kernphysik –
Mendelssohnstr. 7, 8023 Pullach
- Lander**, Gerhard, Dr. rer. nat. – Physik –
Mainblick 2, 6240 Königstein 2
- Langbein**, Dieter, Dr. phil. nat. – Physik –
Münzenbergerstr. 8, 6380 Bad Homburg, Tel. (0 61 72) 4 43 31
- Sandoval**, Andres, Dr. – Chemin Corboz, Moens, F-01210 Ferney-Voltaire
- Soff**, Gerhard, Dr. phil. nat. – Physik –
Institut für Theoretische Physik
- Trottenier**, Uwe, Dr. phil. – Reinachstr. 5, 6233 Kelkheim-Fischbach

AUSSERPLANMÄSSIGE PROFESSOREN

- Fink**, Hans J., Dr. phil. nat. – Theoretische Physik –
Kegelbahn 48, 6230 Ffm. 80, Tel. 36 41 66
Tel. 798-26 28
- Schüle**, Wolfgang, Dr. rer. nat. – Physik –
August-Euler-Str. 6 u. Euratom, Physics Div., 21020 Ispra/Va. Italien
- Sixl**, Hans, Dr. – Physik – Mumm-von-Schwarzenstein-Str. 42, 6230 Ffm. 80

PRIVATDOZENTINNEN UND -DOZENTEN

- Aßmus**, Wolf, Dr., Akad. Oberrat – Physik – Gottfried-Keller-Str. 10, 6450 Hanau
- Bohdansky**, Josef, Dr. phil. nat. – Physik –
Osterwaldstr. 109d, 8000 München
- Bokemeyer**, Helmut, Dr. rer. nat. – Physik – Heidelberger Landstr. 130,
6100 Darmstadt 13
- Elze**, Hans Th., Dr. – Theoretische Physik –
Annenberg 259, Lamberty-Mühle, 5551 Monzelfeld
- Hoening**, Eckhardt, Dr. phil. nat. – Physik – Palmstr. 1a, 8520 Erlangen
- Hofmann**, Ingo, Dr. – Physik – Am Schloß Stockau 15, 6110 Dieburg
- Jakubaßa-Amundsen**, Doris, Dr. – Theoretische Physik –
Hardenbergstr. 24, 8000 München
- Liebmann**, Rainer, Dr. – Theoretische Physik – AEG, Sedanstr. 10, 7900 Ulm
- Lüdde**, Hanns J., Dr. – Im Trutz 44 (1)
Tel. 798-32 81
- Maeyama**, Yasukatsu, Dr. – Geschichte der Naturwissenschaften –
Grüneburgweg 87, Tel. 72 93 37
Tel. 798-27 59
- Pochodzalla**, Josef G., Dr. – Siedlung 4, 6914 Rauenberg 3
- Schempp**, Alwin, Dr., Akad.-Direktor – Physik – Nachtigallenweg 6, 6420 Königstein
Tel. 798-28 02
- Schmidt**, Hartmut, Dr. – Physik – Pommernstr. 16, 6200 Wiesbaden-Nordenstadt
- Schröder**, Ulrich, E., Dr. phil. nat., Akad. Direktor – Theoretische Physik –
Wiesenu 48, Tel. 72 81 13
- Schürmann**, Bernd, Ph. D. – Theoretische Physik – Prof.-Bock-Weg 9,
8048 Hainhausen
- Seeberg**, Otto, Dr. rer. nat. – Theoretische Physik –
Promenade 28, 6380 Bad Homburg, Tel. (0 61 72) 2 16 52
Tel. 798-34 58
- Spohr**, Reimar, Dr. phil. – Gläserweg 44, 6100 Darmstadt
- Thalmeier**, Peter, Dr. rer. nat. – Physik –
Weinstr. 1, 8068 Pfaffenhofen
- Töpfer**, Anneli, Dr. – Nibelungenallee 49
- Wahsweiler**, Hans-G., Dr. rer. nat. – Physik –
Angelhofweg 36, 6901 Wilhelmsfeld, Tel. (0 62 20) 362
- Ziegler**, Alfred, Dr. – Physik – Habsburgerallee 91 (60)

OBERSTUDIENRAT IM HOCHSCHULDIENTST

Brauner, Rudolf, OStR – Didaktik der Physik –
Teutonenstr. 9, 6238 Hofheim, Tel. (0 61 92) 56 92

Tel. 798-37 98

LEHRBEAUFTRAGTE

Banyai, Ladislaus, Dr. rer. nat. – Am Baumstück 13, 6277 Bad Camberg

Bogensberger, Hans G., Dr. – Rannenbergring 12, 8755 Alzenau

Brauner, Rudolf, OSTR i. H. – Teutonenstr. 9, 6238 Hofheim

Tel. 798-37 98

Bruls, George, Dr. – Letzter Hasenpfad 89 (70)

Dietz, Eberhard, Dr. phil. nat., Akad. Direktor –

Tel. 798-2504

Neugartenstr. 9, 6231 Sulzbach, Tel. (0 61 96) 7 19 29

Eisenhardt, Peter, Dr. – Beethovenstr. 7A (1)

Engel, Eberhard, Dr. – Ibellstr. 1, 6230 Frankfurt 80

Engelhardt, Peter – Inheidener Str. 71 (60)

Heise, Michael, Dr. rer. nat. – Schweinfurter Weg 65 (70)

Tel. 798-33 03

Henne, Angelika, Dr. – Lenaustr. 65 (1)

Kreyling, Hartmut, Dr. – Am Höhenstrauch 9, 6246 Glashütten 2

Meyer, J., Dr. – Hessenring 1a, 6392 Neu-Anspach

Müller-Nehler, Udo, Dr. – Stieglitzstr. 7, 6078 Neu-Isenburg 2

Palm, Eberhard, Dr. Akad. Oberrat – Habelstr. 21 (50)

Tel. 798-36 55

Petanides, Kaiser, Dr. – Lersnerstr. 22 (1)

Reinhardt, Joachim, Dr. phil. nat., Akad. Oberrat – Altkönigstr. 8, 6233 Kelkheim

Reininger, Herbert, Dr. phil. nat. – Hochstr. 15, 6361 Niddatal 4

Schöller, Otmar, Dr. – Friedrichstr. 9, 6239 Eppstein 3

Thomae, Rainer, Dr. – Günthersburgallee 87

Ullrich, Joachim, Dr. – Lixfelder Weg 34 (90)

Wetzel, Walter, Dr. rer. nat., Dr. phil. – Hasenpfad 1, 6232 Bad Soden 2, Tel. (0 61 96) 2 39 63

Wiesner, Hartmut, Dr., Akad. Oberrat – Oberlindau 73 (1)

STÄNDIGE WISSENSCHAFTLICHE BETRIEBSEINHEITEN

Physikalisches Institut

Tel. 798-23 45

Robert-Mayer-Str. 2-4 u. 8-10

Fax 798-85 20

Institut für Angewandte Physik

Tel. 798-23 85

Robert-Mayer-Str. 2-4

Fax 798-85 10

Institut für Didaktik der Physik

Tel. 798-35 75

Gräfstr. 39

Institut für Theoretische Physik

Tel. 798-23 31

Robert-Mayer-Str. 8-10

Fax 798-83 50, -83 54

Institut für Kernphysik

Tel. 798-42 38

August-Euler-Str. 6

Fax 798-42 12

Institut für Geschichte der Naturwissenschaften

Tel. 798-23 37

Bettinaplatz 64

Institut für Biophysik

Tel. 63 01-58 35

Theodor-Stern-Kai 7, Klinikum, Haus 74

Angeschlossen:

Max-Planck-Institut für Biophysik

Tel. 6 30 31

Kennedyallee 70

DER UNIVERSITÄT ANGESCHLOSSENES INSTITUT:

Institut für Geschichte der arabisch-islamischen Wissenschaften

Tel. 798-27 55

Beethovenstr. 32

Geschäftsführender Direktor: Prof. Dr. F. Sezgin

FACHBEREICH 14: CHEMIE

EMERITIERTER ODER PENSIONIERTER PROFESSORIN UND PROFESSOREN

- Becker**, Friedrich, Dr. rer. nat. – Physikalische Chemie –
Akazienweg 3, 6368 Bad Vilbel, Tel. (45 09) 16 56
- Brauer**, Elfriede, Dr. rer. nat. – Physikalische Chemie –
Rheinlandstr. 19, 6231 Schwalbach, Tel. (0 61 96) 8 14 30
- König**, Karl-H., Dr. phil.nat. – Anorganische u. Analytische Chemie –
Kirchheimer Str. 13 Tel. 58 00-91 54
- Ried**, Walter, Dr. phil. nat., Dr. h.c. – Chemie –
Arndtstr. 27, Tel. 74 89 80
- Schleip**, Alfred, Dr. phil. nat. – Didaktik der Chemie –
Sauerbornshohl 19, 6360 Friedberg Tel. 58 00-94 55
- Teuber**, Hans-J., Dr. med., Dr. rer. nat. – Chemie –
Fichtenstr. 13, 6242 Kronberg 2
- Wilk**, Manfred, Dr. rer. nat. – Organische Chemie –
Sömmeringstr. 30

UNIVERSITÄTSPROFESSOREN

- Bock**, Hans, Dr. rer. nat., Dr. h.c. – Anorganische Chemie –
Niederurseler Hang Tel. 58 00-91 80
91 81
- Brauer**, Hans-D., Dr. phil. nat. – Chemie –
Waldstr. 12a, 6246 Glashütten Tel. 58 00-94 46
- Chun**, Hans-U., Dr. phil. nat. – Physikalische Chemie –
Georg-Speyer-Str. 81 Tel. 58 00-94 53
- Comes**, Franz, J., Dr. – Physikalische Chemie –
Niederurseler Hang Tel. 58 00-94 09
- Egert**, Ernst, Dr. – Organische Chemie –
Niederurseler Hang Tel. 58 00-92 30
- Engels**, Joachim, Dr. – Organische Chemie –
Feldbergstr. 1, 6242 Kronberg Tel. 58 00-91 50
- Griesinger**, Christian, Dr. – Organische Chemie – Niederurseler Hang
- Hensen**, Karl, Dr. rer. nat. – Physikalische Chemie –
Kösliner Weg 3, 6380 Bad Homburg, Tel. (0 61 72) 3 61 46 Tel. 58 00-91 40
- Heydtmann**, Horst, Dr. phil. nat. – Chemie für das Lehramt –
Zeilstr. 9, 6242 Kronberg 3, Tel. (0 61 73) 43 35 Tel. 58 00-94 11
- Kohlmaier**, Gundolf, Dr. phil. – Theoretische u. Physikalische Chemie –
Im Hermeshain 25, Tel. (45 00) 3 31 11 Tel. 58 00-94 32
- Quinkert**, Gerhard, Dr. rer. nat. – Organische Chemie –
Niederurseler Hang Tel. 58 00-92 20
-92 21
- Rehm**, Dieter, Dr. rer. nat. – Physikalisch-Organische-Chemie –
Niederurseler Hang Tel. 58 00-92 23
- Reinsch**, Ernst, A., Dr. rer. nat. – Theoretische u. Physikalische Chemie –
Bornweidstr. 36, Tel. (45 00) 3 34 76 Tel. 58 00-94 34
- Rosenmund**, Peter, Dr. phil. nat. – Organische Chemie –
Berliner Str. 129, 6370 Oberursel Tel. 58 00-91 48
- Schlögl**, Robert, Dr. – Anorganische Chemie – Niederurseler Hang
- Sterzel**, Walter, Dr. phil. nat. – Anorganische Chemie –
Leo-Tolstoj-Str. 8, Tel. 5 07 46 93 Tel. 58 00-91 56
- Trömel**, Martin, Dr. phil. nat. – Anorganische Chemie –
Lessingstr. 19, 6367 Karben 6, Tel. (0 60 39) 27 96 Tel. 58 00-91 59

HONORARPROFESSOREN

- Bartmann**, Wilhelm, Dr. phil. nat. – Organische Chemie –
Hoechst AG, Postfach 80 03 20, 6230 Frankfurt a.M. 80

Heitz, Ewald, Dr. rer. nat. – Physikalische Chemie –
 Gundelhardstr. 29, 6233 Kelkheim, Tel. (0 61 95) 84 74
Hilger, Wolfgang, Dr., Dr.-Ing. E. h., Vorsitzender des Vorstandes der Hoechst AG
 – Anorganische Chemie –
Kelker, Hans, Dr. rer. nat. – Chemie –
 Rauenthaler Weg 26, Tel. 35 07 35
Kelm, Hartwig, Dr. phil. nat., Ph.D., Intendant des Hess.
 Rundfunks – Physikalische Chemie – Fuchshohl 77
Kleemann, Axel, Dr. phil. nat. – Bornweg 36, 6052 Mühlheim 2
Kraft, Günther, Dr. rer. nat. – Chemie – Hans-Thoma-Str. 6, 6242 Kronberg
Kunz, Werner, Dr. – Informationswissenschaft in der Chemie –
 Im Weiher 12, 6900 Heidelberg
Offermanns, Heribert, Dr. rer. nat. – Grünastr. 2, 6450 Hanau 9
Pusch, Wolfgang, Dr. rer. nat. – Physikalische Chemie – Kennedyallee 70
Sammet, Rolf, Dr. rer. nat., Dr.-Ing. E.h., Dr. h. c. Vorsitzender des Aufsichtsrats
 der Hoechst AG – Chemische Technologie –
Wieland, Theodor, Dr. phil. – Organische Chemie –
 Jahnstr. 29, 6900 Heidelberg

AUSSERPLANMÄSSIGE PROFESSOREN

Grabner, Erich W., Dr. – Physikal. Chemie – Tel. 58 00-94 38
 Wenzel-Jaksch-Str. 6, 6368 Bad Vilbel 4
Rosmus, Pavel, Dr. rer. nat. – Anorganische Chemie – Tel. 58 00-91 85
 Niederurseler Hang
Schmidt-Thomé, Josef, Dr. phil. – Organische Chemie –
 Wachtelweg 36, 6230 Frankfurt/Main 80, Tel. 30 95 35

PRIVATDOZENTEN

Berkessel, Albrecht, Dr. – Organische Chemie –
Gericke, Karl-Heinz, Dr. – Physikalische Chemie – Niederurseler Hang
Schmidt, Reinhard, Dr. – Institut für Physikal. u. Theoret. Chemie Tel. 58 00-94 48
Schubert, Wolfgang, Dr. rer. nat. – Chemie – Hoechst AG, 6230 Ffm 80
Stafast, Herbert, Dr. – Physikalische Chemie – Tel. 79 08-24 10

OBERSTUDIENRAT IM HOCHSCHULDIENTST

Hess, Karl, Dr. phil. nat., OStR – Didaktik der Chemie – Tel. 58 00-94 58
 Hamburger Str. 2, 6369 Schöneck, Tel. (0 61 87) 67 71

LEHRBEAUFTRAGTE

Bats, Jan W., Dr. – Birkenweg 6, 6374 Steinbach
Bensch, Wolfgang, Dr. – Institut für Anorganische Chemie
Felcht, Utz-H., Dr. – Hoechst AG
Glaser, Steffen, Dr. – Gutenbergstr. 18 (1)
Göbel, Michael, Dr. – Berliner Str. 26, 6380 Bad Homburg
Jochum, Christian, Dr. – Letzter Hasenpfad 48 (70)
Schmalz, Hans-Günther, Dr. – Goethestr. 7, 6242 Kronberg

WISSENSCHAFTLICHE BETRIEBSEINHEITEN

Institut für Anorganische Chemie Tel. 58 00-91 53
 Niederurseler Hang
Institut für Organische Chemie Tel. 58 00-92 21
 Niederurseler Hang
Institut für Physikalische u. Theoretische Chemie Tel. 58 00-94 08
 Niederurseler Hang
Institut für Didaktik der Chemie Tel. 58 00-94 56
 Niederurseler Hang

FACHBEREICH 15: BIOCHEMIE, PHARMAZIE UND LEBENSMITTELCHEMIE

EMERITIERTER ODER PENSIONIERTER PROFESSOREN

- Oelschläger**, Herbert, Dr. rer. nat., Dr. h. c. – Pharmazeutische Chemie –
Georg-Voigt-Str. 14 Tel. 798-23 42
- Schneider**, Georg, Dr. rer. nat. – Pharmakognosie –
Taunusstr. 29, 6236 Eschborn 2, Tel. (0 61 73) 6 27 18 Tel. 798-23 84
- Stauff**, Joachim, Dr. phil. – Kolloidchemie u. Physikalische Biochemie –
Parkstift Hahnhof, Hahnhofstr. 15, 7570 Baden-Baden
- Tóth**, László, Dr. – Lebensmittelchemie –
Edinburgerstr. 39, 1000 Berlin 65, Tel. (0 30) 4 52 44 29

UNIVERSITÄTSPROFESSOREN

- Dannhardt**, Gerd, Dr. – Pharmazeutische Chemie – Königsberger Str. 26a, 6236 Eschborn Tel. 798-83 49
- Dingermann**, Theodor, Dr. rer. nat. – Pharmazeutische Biologie – Georg-Voigt-Str. 16 Tel. 7 98-23 84
- Fasold**, Hugo, Dr. med., Dr. rer. nat. – Biochemie – Münzenberger Str. 2, 6380 Bad Homburg-Ober-Erlenbach, Tel. (0 61 72) 4 18 48 Tel. 63 01-60 60
- Hoffmann**, Hermann, Dr. phil. nat. – Pharmazeutische Chemie – Georg-Voigt-Str. 14 Tel. 798-23 26
- Kreuter**, Jörg, Dr. sc. nat. – Pharmazeutische Technologie – Georg-August-Zinn-Str. 13, 6380 Bad Homburg Tel. 798-25 62
- Lambrecht**, Günter, Dr. rer. nat. – Pharmakologie für Naturwissenschaftler – Klinikum, Haus 75A, Theodor-Stern-Kai 7 Tel. 63 01-60 77
- Linde**, Hermann, Dr. rer. nat. – Pharmazeutische Chemie – Georg-Voigt-Str. 14 Tel. 798-23 44
- Mosandl**, Armin, Dr. – Lebensmittelchemie – Robert-Mayer-Str. 7-9 Tel. 798-23 40
- Mutschler**, Ernst, Dr. rer. nat., Dr. med. – Pharmakologie f. Naturwissenschaftler – Klinikum, Haus 75A, Theodor-Stern-Kai 7 Tel. 63 01-67 48
- Rauwald**, Hans-W., Dr. – Pharmazeutische Biologie – Georg-Voigt-Str. 16 Tel. 798-22 95
- Rüterjans**, Heinrich, Dr. rer. nat. – Biophysikalische Chemie – Kinzigstr. 21, 6380 Bad Homburg, Tel. (0 61 72) 4 77 68 Tel. 63 01-60 70
- Woenckhaus**, Christoph, Dr. med., Dr. rer. nat. – Biochemie – Prof. des Fb 19
Mit der Vertretung der Professur beauftragt:
- Noe**, Christian, Dr. – Pharmazeutische Chemie – Inst. f. Pharmazeutische Chemie, Georg-Voigt-Str. 14 Tel. 7 98-23 41
Mit der Vertretung einer Dozentur beauftragt:
- Spahn-Langguth**, Hildegard, Dr. rer. nat., Priv.-Doz. – Pharmakologie f. Naturwissenschaftler – Theodor-Stern-Kai 7

HONORARPROFESSOREN

- Baudner**, Siegfried, Dr. rer. nat. – Lebensmittelchemie – Eisenhöhe 5, 3550 Marburg
- Determann**, Helmut, Dr. phil. nat. – Chemie – Sommergasse 95, 6940 Weinheim-Lützelachsen, Tel. (0 62 01) 5 17 08
- Gareis**, Hansgeorg, Dr. rer. nat. – Biochemie – Auf der Schlicht 7, 6232 Bad Soden-Neuenhain, Tel. (0 61 96) 2 47 06
- Kanig**, Gerhard, Dr. rer. nat. – Physikal. Chemie u. Kolloidchemie – Saarlandstr. 40, 6700 Ludwigshafen
- Krebs**, Karl, G., Dr. phil. – Pharmazeutische Chemie – Mozartweg 23, 6100 Darmstadt, Tel. (0 61 51) 7 46 36
- Ross**, Gerhard, Dr. phil. nat. – Pharmazeutische Technologie – Friedensstr. 22, 6238 Hofheim, Tel. (0 61 92) 2 26 86

v. Rymon Lipinski, Gert-W., Dr. – Lebensmittelchemie – Hunsrückstr. 40, 6230 Ffm 80

Seiler, Nikolaus, Dr. rer. nat. – Biochemie –

Centre de Recherche Merell International, 16 rue d'Ankara, F 67084 Strasbourg Cedex

Werner, Gottfried, Dr. rer. nat., Dr. h. c. – Biochemie –

Tel. 6 70 41

Max-Planck-Institut für Hirnforschung, Deutschordenstr. 46

AUSSERPLANMÄSSIGE PROFESSORIN UND PROFESSOREN

Bamberg, Ernst, Dr. – Biophysikalische Chemie –

Kennedyallee 70, MPI f. Biophysik

Blume, Henning, Dr. phil. nat. – Pharmazeutische Chemie –

Mondorfer Weg 26, 6380 Bad Homburg v. d. H.

Michel, Hartmut, Dr. rer. nat. – Biochemie –

Heinrich-Hoffmann-Str. 7, MPI f. Biophysik, Abt. Molekulare Membranbiologie

Rübsamen-Waigmann, Helga, Dr. rer. nat. – Biochemie – Königsteiner Str. 113,

6232 Bad Soden

PRIVATDOZENTIN UND -DOZENTEN

Dünges, Wolfgang, Dr. – Pharmazeutische Analytik –

Rilkeallee 14, 6500 Mainz 31

Ehlers, Eberhard, Dr. phil. nat. – Pharmazeutische Chemie –

Lorsbacher Str. 54 b, 6238 Hofheim

Fahrenholz, Falk, Dr. – Biochemie – Tiroler Str. 40

Hammer, Rudolf, Dr. – Biochemische Pharmakologie –

Grundstr. 64, 6507 Ingelheim, Tel. (0 61 32) 35 79

Kramer, Werner, Dr. Dr. – Biochemie – Henry-Moisand-Str. 19, 6500 Mainz-Laubenheim

Parnham, Michael J., Dr. – Pharmakologie u. Toxikologie – Hanielstr. 43, 5300 Bonn

Ragg, Hermann, Dr. – Biochemie – Am Kirchplatz 15, 6233 Kelkheim

Richter, Hans-P., Dr. – Biochemie –

1. Physikal. Inst. der Univ. des Saarlandes, 6650 Homburg/Saar

Schäfer-Korting, Monika, Dr. – Pharmakologie u. Toxikologie –

Theodor-Stern-Kai 7, Haus 75 A

Schmidt, Hartmut, Dr. phil. nat. – Physikalische Biochemie –

Schauenroth 28, 4504 Georgsmarienhütte

Willems, Michael, Dr. phil. nat. – Pharmazeutische Biologie –

Götzenstr. 1, 6236 Eschborn, Tel. (0 61 96) 4 42 74

AKADEMISCHER DIREKTOR MIT UNTERRICHTSAUFGABEN

Löbenberg, Ernst, Dr. phil. nat. – Praktika u. Seminare über Drogenkunde

Tel. 798-33 59

u. Drogenanalyse – Georg-Voigt-Str. 16

LEHRBEAUFTRAGTE

Bartels, Karl-Heinz- Dr. phil. – Marien-Apotheke, 8770 Lohr

Becht, Alexander, Chemie-Oberrat – Dresdner Ring 18, 6200 Wiesbaden

Dieterich, Helmut, Dr., Prof. – Nothgottesstr. 3, 6222 Geisenheim

Elben, Ulrich, Dr. – Stettiner Str. 15/IV, 6203 Hochheim

Helmstädter, Axel, Dr. rer. nat. – Seideneckstr. 2, 7500 Karlsruhe 21

Hener, Uwe, Dr. phil. nat., Akad. Rat. – Lebensmittelchemie – Robert-Mayer-Str. 7-9 Tel. 7 98-26 56

Herzfeldt, Claus-D., Dr. phil. nat., Akad. Oberrat – Lessingstr. 24, 6367 Karben 6

Huth, Karl, Dr., Prof. – Holzhausenstr. 72-92 (1)

Laufer, Stefan, Dr. rer. nat. – Webergasse 9, 7902 Blaubeuren

Mayer, Dieter, Dr. med. vet. – Huxelrebenweg 114, 6500 Mainz 42

Messinger, Maren – Oberhöchstädter Weg 29 (90)

Müller, Thomas – Steinbacher Hohl 2-26 (90)

Rangoonwala, Ramzan, Dr. rer. nat. – Brandenburger Weg 18, 6238 Hofheim

Völler, Rudolf, Pharm.-Dir. – Im Kirschensand 4, 6146 Alsbach

WISSENSCHAFTLICHE BETRIEBSEINHEITEN**Institut für Pharmazeutische Chemie**

Georg-Voigt-Str. 14

Tel. 798-23 41

Institut für Pharmazeutische Biologie

Georg-Voigt-Str. 16

Fax 798-23 23

Tel. 798-33 58

Institut für Pharmazeutische Technologie

Georg-Voigt-Str. 16

Tel. 798-25 62

Fax 798-85 90

Tel. 798-23 40

Institut für Lebensmittelchemie

Robert-Mayer-Str. 7-9

Institut für Biophysikalische Chemie und Biochemie

Theodor-Stern-Kai 7, Klinikum, Haus 75A

Tel. 63 01-60 61

-60 71

Pharmakolog. Institut für Naturwissenschaftler

Theodor-Stern-Kai 7, Klinikum, Haus 75A

Tel. 63 01-67 48

FACHBEREICH 16: BIOLOGIE**EMERITIERTER ODER PENSIONIERTER PROFESSOREN****Butterfaß, Theodor, Dr. rer. nat. – Botanik –**

Dreieichstr. 21, 6382 Friedrichsdorf, Tel. (0 61 75) 73 49

Fiedler, Kurt, Dr. rer. nat. – Biologie für Mediziner –

Waldstr. 1, 6461 Bieber-Roßbach, Tel. (0 60 50) 18 87

Fleischhacker, Hans, Dr. phil. – Anthropologie –

Brüder-Grimm-Str. 55, Tel. 44 38 08

Kaplan, Reinhard W., Dr. phil. – Mikrobiologie – Jungbrunnenweg 41, 4800 Bielefeld**Kohlenbach, Hans-W., Dr. rer. nat. – Botanik –**

Feldbergstr. 46, Tel. 72 71 30

Tel. 798-81 22

Lange, Volkmar, Dr. med. – Humangenetik –

Rossertstr. 18, 6231 Sulzbach, Tel. (0 61 96) 7 29 09

Merkel, Friedrich W., Dr. phil. nat. – Zoologie –

Karlsbader Str. 19, 6370 Oberursel, Tel. (0 61 71) 7 29 49

Ried, August, Dr. rer. nat. – Botanik –

Am Holzbach 12, 6393 Wehrheim-Friedrichsthal

Rosenstock, Günter, Dr. rer. nat. – Botanik –

Feldbergstr. 1A, 6231 Schwalbach, Tel. (0 61 96) 31 01

Ruttner, Friedrich, Dr. med., Dr. phil. – Zoologie –

Bodingbachstr. 21, A-3293 Lunz am See

Sauerland, Heinz, Dr. rer. nat. – Didaktik der Biologie –

Schulstr. 10, 6395 Weilrod 3

Tel. 798-33 19

UNIVERSITÄTSPROFESSOREN**Beier, Wilhelm, Dr. phil. nat. – Didaktik der Biologie –**

Talerweg 16, 6257 Villmar-Weyer

Tel. 798-35 16

Bereiter-Hahn, Jürgen, Dr. phil. nat. – Kinematische Zellforschung –

Liederbacher Weg 21 b, 6238 Hofheim

Tel. 798-23 35

Brändle, Kurt, Dr. rer. nat. – Zoologie –

Günthersburgallee 44

Tel. 798-48 51

Brendel, Martin, Dr. phil. nat. – Biologie für Mediziner –

Ernst-Ludwig-Allee 22, 6072 Dreieich

Tel. 63 01-66 91

- Döhler, Günter, Dr. phil. nat.** – Botanik – Feldgerichtstr. 20 Tel. 798-47 45
- Entian, Karl-D., Dr. rer. nat.** – Mikrobiologie – Inst. f. Mikrobiologie
- Fasold, Hugo, Dr. med., Dr. rer. nat.** – Biochemie – Prof. d. Fb 15
- Feierabend, Jürgen, Dr. rer. nat.** – Botanik – Siesmayerstr. 70 Tel. 798-47 26
- Fleißner, Günther, Dr. phil. nat.** – Zoologie – Hauptstr. 23, 6367 Karben 3 Tel. 798-48 33
- Gies, Theodor, Dr. phil. nat.** – Didaktik der Biologie – Tel. 798-29 37
Seltrisa-Ring 73, 6251 Niederselters, Tel. (0 64 83) 77 56
- Gnatzy, Werner, Dr. rer. nat.** – Zoologie – Siesmayerstr. 70 Tel. 798-47 13
- Hilgenberg, Wilhelm, Dr. phil. nat.** – Botanik – Siesmayerstr. 70 Tel. 798-47 36
- Kahl, Günter, Dr. phil. nat.** – Botanik – Tel. 798-47 41
Kolpingstr. 6, 6453 Seligenstadt, Tel. (0 61 82) 2 25 25
- Klima, Milan, Dr. rer. nat.** – Anatomie – Prof. d. Fb. 19
- Koeniger, Nikolaus, Dr. phil. nat.** – Zoologie – Karl-von-Frisch-Weg 2, Tel. (0 61 71) 2 12 78
6370 Oberursel
- Kranz, Albert R., Dr. rer. hort.** – Botanik – Tel. 798-47 34
Siesmayerstr. 70
- Kroeger, Achim, Dr. phil.** – Mikrobiologie – Obere Terrassenstr. 5, Tel. 63 01-66 70
6380 Bad Homburg v. d. H.
- Lange-Bertalot, Horst, Dr. phil. nat.** – Botanik – Tel. 798-47 37
Silberweg 3, 6380 Bad Homburg, Tel. (0 61 72) 3 28 00
- Leistikow, Klaus-U., Dr. rer. nat.** – Botanik – Tel. 798-47 22
Siesmayerstr. 70
- Maschwitz, Ulrich, Dr. rer. nat.** – Zoologie – Tel. 798-29 23
Schönbornring 28, 6078 Neu-Isenburg 2, Tel. (0 61 02) 5 22 31
- Mennigmann, Horst-D., Dr. rer. nat.** – Mikrobiologie – Tel. 63 01-60 32
Eppsteiner Str. 6, 6234 Hattersheim, Tel. (0 61 90) 49 31
- Pons, Friedrich, Dr. phil. nat.** – Mikrobiologie – Tel. 63 01-60 21
Havelstr. 2, 6083 Mörfelden-Walldorf, Tel. (0 61 05) 67 49
- Prinzinger, Roland, Dr.** – Zoologie – Tel. 798-47 49
Sauerbornstr. 28, 6367 Karben 6
- Protsch v. Zieten, Reiner, Dr. (UCLA, USA)** – Anthropologie – Tel. 798-47 64
Kalkofenweg 3, 6500 Mainz 43
- Rheinlaender, Jürgen, Dr. rer. nat.** – Siesmayerstr. 70
- Schaub, Hermann, Dr. phil. nat.** – Botanik – Tel. 798-47 27
Erlenweg 16, 6451 Bruchköbel
- Starzinski-Powitz, Annegret, Dr.** – Humangenetik – Institut f. Anthropologie u. Humangenetik
- Steiger, Helmut, Dr. phil. nat.** – Mikrobiologie – Tel. 798-47 19
Mayerhofener Weg 14, 6380 Bad Homburg
- Streit, Bruno, Dr.** – Zoologie/Ökologie – Siesmayerstr. 70 Tel. 798-47 25
- Witschko, Wolfgang, Dr. phil. nat.** – Zoologie/Verhaltensphysiologie – Tel. 798-47 18
Frankfurter Str. 119, 6350 Bad Nauheim
- Winter, Christian, Dr. rer. nat.** – Zoologie – Tel. 798-48 49
Ostpreußenstr. 20, 6231 Schwalbach
- Wittig, Rüdiger, Dr. rer. nat.** – Botanik – Siesmayerstr. 70 Tel. 798-47 39
- Ziegler, Richard, Dr. phil. nat.** – Botanik – Tel. 798-47 35
Siesmayerstr. 70
- Zimmermann, Herbert, Dr.** – Zoologie – Tel. 798-48 34
Siesmayerstr. 70

HOCHSCHULDOZENTIN

Koenig, Friederike, Dr. – Botanik – Siesmayerstr. 70

HOCHSCHULASSISTENTEN

Nagel, Alfred, Dr. – Hans-Thoma-Str. 5, 6370 Oberursel

Rausch, Thomas, Dr. phil. nat., Priv.-Doz. – Siesmayerstr. 70 Tel. 798-47 36

HONORARPROFESSOREN

- Conert, Hans J., Dr.** – Botanik – Senckenberganlage 25 Tel. 7 54 21
Gutmann, Wolfgang, Dr. phil. nat. – Zoologie – Senckenberganlage 25 Tel. 7 54 21
Hohorst, Wilhelm, Dr. phil. nat. – Parasitologie –
 Loreleyst. 109, 6230 Frankfurt/Main-Unterliederbach
Reuther, Gerhard, Dr. Prof., – Botanik –
 Nothgottesstr. 7, 6222 Geisenheim, Tel. (0 67 22) 50 22 64
Wallhäuser, Karl H., Dr. rer. nat. – Mikrobiologie –
 Lessingstr. 20, 6238 Hofheim

AUSSERPLANMÄSSIGE PROFESSOREN

- Bruns, Volkmar, Dr. rer. nat.** – Zoologie – Goldgrubenstr. 11, 6370 Oberursel Tel. 798-48 50
Driesel, Albert J., Dr. – Molekulare Humangenetik –
 Ernst-Moritz-Arndt-Str. 51, 6242 Kronberg
Peters, D. Stefan, Dr. phil. nat. – Zoologie – Senckenberganlage 25 Tel. 7 54 21
Semm, Peter, Dr. rer. nat., – Zoologie – Siesmayerstr. 70

PRIVATDOZENTIN UND -DOZENTEN

- Burda, Hynek, Dr.** – Zoologie – Siesmayerstr. 70
Fuchs, Stefan, Dr. – Zoologie – Karl-v.-Frisch-Str. 2, 6370 Oberursel
Peichl, Leo, Dr. rer. nat. – Zoologie – MPI f. Hirnforschung – Deutschordenstr. 46
Platzmann, Wolfgang, Dr. rer. nat. – Zoologie – Siesmayerstr. 70
Schäfer, M. Walter, Dr. phil. nat. – Zoologie – Siesmayerstr. 70
Schmidt, Rupert, Dr. rer. nat. Akad. Oberrat – Zoologie – Siesmayerstr. 70
Seyfarth, Ernst-A., Dr. Akad. Oberrat – Zoologie – Siesmayerstr. 54, Tel. 72 64 85
Volkmandt, Walter, Dr. – Zoologie – Siesmayerstr. 70 Tel. 798-47 69
Wiltchko, Roswitha, Dr. – Frankfurter-Str. 119, 6350 Bad Nauheim

LEHRBEAUFTRAGTE

- Degen, Norbert, Dr. phil. nat.** – Kirchstr. 9, 6073 Egelsbach
Estler, Klaus – Keplerstr. 16, 6450 Hanau 1
Hänel, Heinz, Dr. phil. nat. – Hoechst AG, Abt. f. Chemotherapie, Postfach 80 03 20, 6230 Ffm. 80
Henle, Klaus, Dr. Ph. D. – Im Kalk 3, 7255 Rutesheim
Höltz, Gerhard, Dr. phil. nat. – Am Stückertsgraben 7, 6114 Groß-Umstadt
Horneck, Gerda, Dr. phil. nat. – Postfach 90 60 58, 5000 Köln 90
Koller, Klaus-P., Dr. – Pharma-Mikrobiol., Postfach 80 03 20, 6230 Ffm. 80
Löwe, Bernd, Dr., Prof. – Richard-Wagner-Str. 10, 6836 Offersheim
Matern, Bernd, Dr. med. vet. – Friedensstr. 1, 6368 Bad Vilbel
Patzlaff, Martin M., Dr. – Nisterstr. 7, 5439 Nister-Möhrendorf
Pelz, Gerhard R., Dr. – Ulmenweg 2, 6369 Niederdorffelden
Scherpner, Christoph, Dr., Mag.-Dir. – Karl-Albert-Str. 3
Schmidt, Karl-H., Dr. – Kaufmannsweg 2, 6490 Schlüchtern 2
Schönegge, Peter, Dr. – Konrad-Broßwitz-Str. 29 (90)
Schuchmann, Karl-L., Dr. – Im Wiesengrund 29, 5305 Alfter-Impekoven
Türkay, Michael, Dr. phil. nat. – Kohlseeweg 5, 6072 Dreieich 3
Weingarten, Michael – Mainzer Str. 19, 6501 Bodenheim
Weising, Kurt, Dr. phil. nat. – Frühlingsaustr. 15, 6050 Offenbach
Zizka, Georg, Dr. phil. nat. – Siesmayerstr. 61 (1)

PÄDAGOGISCHE MITARBEITERIN

- Waldkirch, Barbara** – Tel. 7 98-24 28

WISSENSCHAFTLICHE BETRIEBSEINHEITEN

Institut der Anthropologie u. Humangenetik f. Biologen

Tel. 798-47 67/47 74

Siesmayerstr. 70

Botanisches Institut

Tel. 798-47 43

Siesmayerstr. 70

Fax 798-48 22

Botanischer Garten

Tel. 798-47 63

Siesmayerstr. 72

Institut für Biologie-Didaktik

Tel. 798-25 91

Sophienstr. 1-3, Zimmer 111

Institut für Mikrobiologie, Theodor-Stern-Kai 7

Tel. 63 01-60 20

Zoologisches Institut

Tel. 798-47 01

Siesmayerstr. 70

Fax 798-48 20

Ökol. Außenstelle Schlüchtern, Schlagweg 19, Tel. (0 66 61) 18 69

Angeschlossen:

Institut für Bienenkunde (Polytechnische Gesellschaft) an der Johann Wolfgang Goethe-Universität, Im Rothkopf 5, 6370 Oberursel, Tel. (0 61 71) 2 12 78

FACHBEREICH 17: GEOWISSENSCHAFTEN

EMERITIERT E ODER PENSIONIERTE PROFESSOREN

Murawski, Hans, Dr. rer. nat. – Geologie –

Tel. 798-26 86

Rhönstr. 100, 6457 Maintal 2, Tel. (0 61 09) 6 19 19

Semmel, Arno, Dr. phil. nat., Dr. h. c. – Geographie –

Tel. 798-24 01

Theodor-Körner-Str. 6, 6238 Hofheim, Tel. (0 61 92) 53 76

Wachter, Heinz, Dr. phil. nat. – Meteorologie –

Kirchhainer Str. 67, Tel. 52 63 70

UNIVERSITÄTSPROFESSOREN

Bartl, Hans, Dr. phil. nat. – Kristallographie u. Mineralogie –

Tel. 798-21 05

Landwehrweg 3c, 6380 Bad Homburg, Tel. (0 61 72) 30 18 09

Baur, Werner, Dr. rer. nat. – Kristallographie u. Mineralogie –

Tel. 798-21 00

Grüner Weg 30, 6240 Königstein

Berckhmer, Hans, Dr. rer. nat. – Physik des Erdkörpers –

Tel. 798-23 76

Hardtbergweg 13, 6240 Königstein, Tel. (0 61 74) 2 23 31

Brinkmann, Wilhelm L. F., Dr. rer. nat. – Hydrologie –

Tel. 798-23 93

Drosselstr. 8, 5300 Bonn 3, Tel. (02 28) 48 26 52

von Gehlen, Kurt, Dr. rer. nat. – Petrologie, Geochemie u. Lagerstättenkunde –

Tel. 798-21 02

Am Lindenbaum 8, 6240 Königstein 4, Tel. (0 61 74) 47 81

Georgii, Hans-W., Dr. phil. nat. – Physik der Atmosphäre –

Tel. 798-24 78

Buchenweg 8, 6370 Oberursel 4, Tel. (0 61 72) 3 63 11

Haak, Volker, Dr. – Angewandte Geophysik – Gaußstr. 23

Tel. 798-39 61

- Hänel, Gottfried, Dr.** – Meteorologie – Tel. 798-22 79
Mecklenburgerstr. 4, 6231 Schwalbach, Tel. (0 61 96) 8 19 87
- Herbert, Fritz, Dr.** – Theoretische Meteorologie – Tel. 798-24 77
Im Münchfeld 24, 6500 Mainz, Tel. (0 61 31) 38 19 58
- Kleinschmidt, Georg, Dr.** – Geologie –
In den Weingärten 6, 6106 Erzhausen, Tel. (0 61 50) 8 21 14
- Kowalczyk, Gotthard, Dr. rer. nat.** – Regionale Geologie – Kolpingstr. 10,
6056 Heusenstamm, Tel. (0 61 04) 17 98
- Krumm, Hans, Dr. rer. nat.** – Mineralogie u. Petrologie – Tel. 798-25 48
Bornweidstr. 34, Tel. (0 45 00) 3 26 55
- Martini, Eriend, Dr. phil. nat.** – Geologie u. Paläontologie – Tel. 798-24 39
Parkstr. 40, 6242 Kronberg, Tel. (0 61 73) 6 79 59
- Müller, Gerhard, Dr.** – Mathematische Geophysik – Tel. 798-39 60
Praunheimer Weg 15, Tel. 57 98 92
- Nagel, Günter, Dr. phil. nat.** – Geographie – Tel. 798-24 06
Am Rehlingbach 33d, 6382 Friedrichsdorf, Tel. (0 61 72) 7 41 66
- Plass, Wolfgang, Dr. rer. nat.** – Bodenkunde – Tel. 798-36 69
Kleiststr. 23, 6200 Wiesbaden, Tel. (06 11) 84 45 15
- Schönwiese, Christian, Dr.** – Meteorolog. Umweltforschung – Tel. 798-35 78
Weißkirchener Str. 34, 6370 Oberursel 6, Tel. (0 61 71) 7 19 82
- Schroeder, Rolf, Dr. rer. nat.** – Paläontologie – Tel. 798-21 08
Schwalbenstr. 6, 6078 Neu-Isenburg 2, Tel. (06 07) 5 10 51
- Stein, Norbert, Dr.** – Physische Geographie – Tel. 798-38 21
Rosbacher Weg 16a, 6362 Ober-Wöllstadt, Tel. (0 60 34) 15 57
- Urban, Hans, Dr. rer. nat.** – Lagerstättenkunde u. Petrologie – Tel. 798-38 82
Hubertusstr. 11, 6232 Bad Soden 2, Tel. (0 61 96) 2 85 58
- Vogel, Klaus-P., Dr. rer. nat.** – Paläontologie – Tel. 798-21 07
Helbighainerweg 1a, 6240 Königstein-Falkenstein, Tel. (0 61 74) 56 94
- Winter, Josef, Dr. phil. nat.** – Geologie u. Paläontologie – Tel. 798-26 84
Adlerstr. 46, 6231 Schwalbach, Tel. (0 61 96) 8 52 26
- Zigan, Franz, Dr. phil.** – Kristallographie – Tel. 798-21 04
Theodor-Storm-Str. 26, 6380 Bad Homburg, Tel. (0 61 72) 2 31 25

HOCHSCHULDOZENT

- Kruhl, Jörn-Heinrich, Dr.** – Geologie – Geologisch-Paläontologisches Institut Tel. 798-26 95

HONORARPROFESSOREN

- Becker, Gerhard, Dr. phil. nat., Akad. Oberrat** – Paläontologie – Tel. 798-21 09
Mozartstr. 14, 6370 Oberursel
- Betz, Dieter, Dr. rer. nat.** – Geologie – Buchenweg 6, 3004 Isernhagen 4
- Bögli, Alfred, Dr. phil.** – Karstmorphologie u. Karsthydrographie –
Kommende-Weg, Ch-6285 Hitzkirch, Tel. (0 41 85) 34 24
- Buschner, Werner, Dr. rer. nat.** – Numerische Synoptik – Tel. 798-23 75
St. Gilles-Str. 21-23, 6050 Offenbach
- Frenzel, Konrad, Dr. rer. nat.**
– Kartographie mit bes. Berücksichtigung der angewandten Kartographie –
Sodener Waldweg 2, Wohnstift Taunus, Apt. 852
6232 Bad Soden-Neuenhain, Tel. (0 61 96) 20 18 52
- Golwer, Arthur, Dr. rer. nat., Geol.-Oberrat** – Hydrogeologie –
Dresdner Ring 39, 6200 Wiesbaden
- Hofius, Karl, Dr. rer. nat.** – Hydrologie – Kastanienstr. 23, 5407 Boppard 4
- Meisl, Stefan, Dr. rer. nat., Geol.-Direktor** – Mineralogie u. Petrologie –
Ersbenacker 38, 6200 Wiesbaden-Naurod, Tel. (0 61 27) 6 13 64
- Reineck, Hans-E., Dr. rer. nat.** – Geologie u. Paläontologie –
Südstrand 74, 2940 Wilhelmshaven

Rietschel, Siegfried, Dr. phil. nat. – Geologie u. Paläontologie –

Direktor der Landessammlungen für Naturkunde in Karlsruhe –
Liedolsheimer Ring 13, 7500 Karlsruhe 31, Tel. (07 21) 70 43 50

Schmitz, Hans-P., Dr. phil. – Theoret. Meteorologie u. Ozeanographie –

Inst. f. Geophysikal. Wissenschaften, FU Berlin, Podbielskiallee 62, 1000 Berlin 33

zur Strassen, Heinrich, Dr. phil. nat. – Physikalische Chemie der Silikate –
Höhenstr. 30, 6242 Kronberg 1, Tel. (0 61 73) 34 36

PRIVATDOZENTEN

Beheng, Klaus, Dr. – Meteorologie – Feldbergstr. 47

Tel. 798-27 96

Jaeschke, Wolfgang, Dr., Akad. Oberrat – Atmosphärische Chemie –
Philosophenweg 5, 6242 Kronberg

Tel. 798-81 47

Schaarschmidt, Friedemann, Dr. phil. nat. – Paläontologie –
Sachsenring, 6, 6238 Hofheim

Willems Helmut, Dr. – Geologie u. Paläontologie – Malapartstr. 24, Tel. 55 49 91

AKADEMISCHE/R OBERRÄTIN UND -RAT MIT UNTERRICHTSAUFGABEN

Fuchs, Friderun, Dr. phil. nat. – Geographie –

Tel. 798-24 10

Vilbeler Landstr. 174 a, Tel. 47 32 58

Winter, Klaus-P., Dr. rer. nat.

Tel. 798-26 85

– Übungen u. Vorlesungen innerhalb des Faches Geologie –
Nachtigallenstr. 40, 6078 Neu-Isenburg 2, Tel. (06 07) 5 30 60

LEHRBEAUFTRAGTE

Andres, Wolfgang, Dr. phil. nat., Prof. – Barfußertor 15, 3550 Marburg

Bär, Werner-F., Dr., Akad. Oberrat – Henricusstr. 33,
6370 Oberursel, Tel. (0 61 71) 5 45 46

Tel. 798-24 08

Bahr, Karsten, Dr. – Eschollbrücker Str. 5, 6100 Darmstadt

Beilke, Siegfried, Dr. – Obertshäuser Str. 27, 6054 Heusenstamm-Rembrücken

Bernerth, Haide, Dr. phil. nat. – Schwindstr. 18 (1)

Betzler, Christian, Dr. – Am Hohen Weg 13 (90)

Bingemer, Heinz, Dr., Akad. Rat – Grimoldweg 13, 6230 Ffm. 80

Boese, Rainer, Dr. – Pickerweg 38, 2841 Lohne 2 (Kroge)

Dieterich, Hermann, Dr., Akad. Rat – Roseggerstr. 1 (1)

Golwer, Arthur, Dr., Prof. – Dresdner Ring 39, 6200 Wiesbaden

Hartmann, Christoph – Lindenweg 4, 6239 Vockenhausen

Heinrich, Jürgen, Dr. phil. nat. – Im Lucken 2, 6144 Zwingenberg

Hofius, Karl, Dr., Prof. – Kastanienstr. 23, 5407 Boppard 4

Kassner, Dethard, Dr. – Rhönstr. 30

Korn, Michael, Dr. – Hartmann-Ibach-Str. 73 (60)

Lupu, Marcel, Dr. – Str. Obcina Mare 7 Bl. Z 27, Ap. 17, Bukarest 66

Müller, Karl-H., Dipl.-Ing., Oberregierungsrat – Thorwaldsenanlage 42, 6200 Wiesbaden

Müller, Wolfgang, Dipl.-Geogr. – Hochstand 91, 4320 Hattingen

Paulus, Erich, Dr. rer. nat. – Lindenweg 26, 6239 Eppstein

Pieper, Gerhard, Dr. phil. nat., Akad. Oberrat – Westring 25, 6231 Schwalbach

Tel. 798 21 04

Reineck, Hans-B., Dr., Prof. – Südstrand 74, 2940 Wilhelmshaven

Rietschel, Siegfried, Dr., Prof. – Waldrebenweg 6, 7500 Karlsruhe 31

Rösing, Franz, Dr. rer. nat. – Helmholtzstr. 35, 6200 Wiesbaden-Dotzheim

Tel. 798-21 06

Scharpff, Hans-Jürgen, Dr. rer. nat. – Rilkestr. 7, 6200 Wiesbaden

Schuchmann, Silvester, Dipl.-Geogr. – Taunusstr. 52, 6233 Kelkheim

Spies, Otmar, Dr. phil. nat., Akad. Direktor – Tucholskyst. 13, 6072 Dreieich 4

Tel. 798-25 49

Thiemeyer, Heinrich, Dr. phil. nat. – Institut für Phys. Geographie

Tobias, Wolfgang, Dr. rer. nat., Prof. – Schöne Aussicht 11, 6368 Bad Homburg

Wacker, Ulrike, Dr. phil. nat. – Jakob-Heller Str. 17 (1)

Wourtsakis, Athanasios, Dr. – Friedhofstr. 10, 6341 Mandeln

Zedler, Achim, Dr. – Dippenhauser Str. 43, 6222 Geisenheim, Tel. (0 67 22) 63 38

Zereini, Fathi, Dr. – Tannenkopfweg 14 (71)

WISSENSCHAFTLICHE BETRIEBSEINHEITEN

Geologisch-Paläontologisches Institut Senckenberganlage 32-34	Tel. 798-21 06
Institut für Geochemie, Petrologie u. Lagerstättenkunde Senckenberganlage 28	Tel. 798-21 02
Institut für Kristallographie u. Mineralogie Senckenberganlage 30	Tel. 798-21 00
Institut für Meteorologie u. Geophysik Feldbergstr. 47, Praunheimer Landstr. 70 u. Siesmayerstr. 58 Zugehörig: – Taunusobservatorium Kleiner Feldberg/Ts. Post Großer Feldberg, Tel. (0 61 74) 22 07	Tel. 798-23 75 Fax 798-32 80
Institut für Physische Geographie Senckenberganlage 36	Tel. 798-24 01

FACHBEREICH 18: GEOGRAPHIE**EMERITIERTE PROFESSORIN UND PROFESSOR**

- Fick, Karl, E., Dr. rer. nat.** – Didaktik der Geographie,
insbes. der Physischen Geographie und Länderkunde Europas –
Schumannstr. 58
- Krenzlin, Anneliese, Dr. phil. nat.** – Kulturgeographie u. Länderkunde –
Mozartstr. 1b, 6233 Kelkheim-Münster, Tel. (0 61 95) 33 61

UNIVERSITÄTSPROFESSORINNEN UND -PROFESSOREN

- Albrecht, Volker, Dr. rer. nat.** – Didaktik der Geographie
mit Schwerpunkt Sekundarstufe II – Flurstr. 14, 6057 Dietzenbach
Tel. 798-35 51
- Freund, Bodo, Dr. phil.** – Kulturgeographie –
Ferdinand-Brütt-Weg 3, 6242 Kronberg
Tel. 798-29 14
- Gruber, Gerald, Dr. phil.** – Geographie –
Sillersdorfer Str. 8, 8228 Freilassing
Tel. 798-35 49
- Jäger, Heinrich, Dr. phil.** – Didaktik der Geographie –
Burgweg 9, 6101 Roßdorf, Tel. (0 61 54) 8 25 74
Tel. 798-38 59
- Lamping, Heinrich, Dr. phil.** – Wirtschaftsgeographie –
Im Mühlgarten 2, 6365 Rosbach, Tel. (0 60 03) 16 77
Tel. 798-35 50
- Lutz, Wilhelm, Dr. phil.** – Geographie –
Schwarzdornweg 4, 6236 Eschborn 2
Tel. 798-38 02
- Niemz, Hans-G., Dr. phil. nat.** – Didaktik der Geographie –
Meisenstr. 16, 6078 Neu-Isenburg 2, Tel. (0 61 02) 5 39 78
Tel. 798-29 80
- Schamp, Eike W., Dr. rer. pol.** – Wirtschaftsgeographie – Dantestr. 9
Tel. 798-83 38
- Schickhoff, Irmgard, Dr. phil. nat.** – Kulturgeographie –
Senckenberganlage 36
Tel. 798-24 09
- Sulger, Ellen, Dr. phil.** – Didaktik der Geographie –
Breitenbachstr. 25, 6200 Wiesbaden, Tel. (06 11) 84 38 61.
Tel. 798-29 81

- Tharun, Elke, Dr. phil. nat.** – Kulturgeographie –
Senckenberganlage 36 Tel. 798-24 05
Werle, Otmar, Dr. phil. – Didaktik der Geographie –
Adolf-Kolping-Str. 12, 5500 Trier, Tel. (06 51) 3 31 88 Tel. 798-35 53
Wolf, Klaus, Dr. phil. – Kulturgeographie u. Länderkunde –
Senckenberganlage 36 Tel. 798-24 03

Mit der Vertretung einer Dozentur beauftragt:
Steingrube, Wilhelm, Dr. rer. pol. – Senckenberganlage 36, Tel. 798-24 12
Inst. für Kulturgeographie, Stadt- u. Regionalforschung

PRIVATDOZENTIN UND -DOZENTEN

- Corvinus, Friedemann, Dr. rer. nat.** – Geographie – Schwarzwaldstr. 7a,
7801 Schallstadt-Wolfenw.
Hantschel, Roswitha, Dr. phil. – Geographie –
Anemonenweg 17, 6070 Langen
Thomi, Walter, Dr. phil. – Geographie –
Inst. f. Wirtschafts- u. Sozialgeographie

OBERSTUDIENRAT IM HOCHSCHULDIENTST

- Ladwig, Rolf, Dr. phil.** – Didaktik der Geographie –
Parkstr. 6, 6464 Linsengericht-Waldrode 5 Tel. 798-35 52

LEHRBEAUFTRAGTE

- Bender, Gerhard, Dr. iur.;** Prof. – Hornauer Str. 124, 6233 Kelkheim
Bördlein, Ruth, – Inst. f. Kulturgeographie
Franz, Joachim, Rektor – Bernhard-Mannfeld-Weg 11 A (70)
Mammey, Ulrich, Dr. phil. – Fliederstr. 23, 6239 Walluf 1
Müller, Renate, Dr. phil., Akad. Oberrätin – Nußgartenstr. 1 (60) Tel. 798-38 28
Schramm, Manfred, Dr. phil. nat. – Institut für Planungsdaten,
Dreieichring 2, 6050 Offenbach
Wendt, Hartmut, Dr. – Beethovenstr. 23, 6200 Wiesbaden 1

PÄDAGOGISCHER MITARBEITER

- van der Beck, Aloys** – Institut für Didaktik der Geographie

WISSENSCHAFTLICHE BETRIEBSEINHEITEN

- Institut für Kulturgeographie, Stadt- u. Regionalforschung** Tel. 798-24 03/04
Senckenberganlage 36 Fax 798-81 73
Institut für Wirtschafts- u. Sozialgeographie Tel. 798-23 25
Dantestr. 9
Institut für Didaktik der Geographie Tel. 798-36 69
Schumannstr. 58

FACHBEREICH 19: HUMANMEDIZIN

EMERITIERTER ODER PENSIONIERTER PROFESSORIN UND PROFESSOREN

- Ball, Fritz, Dr. med.** – Kinderheilkunde u. Pädiatrische Röntgenologie – Uhlandstr. 4, 6072 Dreieich-Götzenhain
- Balzer, Hartmut, Dr. med.** – Pharmakologie u. Toxikologie – Graf-Stollberg-Str. 9, 6240 Königstein, Tel. (0 61 74) 50 80
- Bochnik, Hans-J., Dr. med.** – Psychiatrie u. Neurologie – Heinrich-Hoffmann-Str. 2a Tel. 63 01-52 25
- Chou, John Tung-Yang, Dr. phil.** – Biochemie u. Zytologie des Innenohres – Procters, 133 Stoke Road, Leighton Buzzara Beds., Great Britain • Tel. 6 30 11
- Degenhardt, Karl-H., Dr. med.** – Humangenetik u. vergleich. Erbpathologie – Parkresidenz, Apt. 21, Am Spitzenbach 2, 5340 Bad Honnef, Tel. (0 22 24) 18 32 14
- Doden, Wilhelm, Dr. med.** – Augenheilkunde – Bertha-von-Suttner-Ring 24
- Frenkel, Gerhard, Dr. med., Dr. med. dent.** – Zahn-, Mund- u. Kieferchirurgie – Schöne Aussicht 53d, 6236 Eschborn 2
- Fuchs, Hatto, Dr. med.** – Allgem. Röntgendiagnostik – Lange Bögen 4, 8700 Würzburg
- Gebauer, Alfred, Dr. med.** – Inn. Medizin u. Röntgenologie – Seedammweg 52, 6380 Bad Homburg
- Gerchow, Joachim, Dr. med.** – Rechtsmedizin – Tucholskystr. 50
- Groß, Philipp, Dr. med.** – Chirurgie – Hoppelstr. 7, 6900 Heidelberg 1
- Hauser, Paul, Dr. med., Dr. med. dent.** – Zahnheilkunde – Endericher Str. 262, 5300 Bonn
- Heinz, Erich, Dr. med.** – Physiologische Chemie – Max-Planck-Institut für Systemphysiologie, Rheinlanddamm 201, 4600 Dortmund 1, Tel. (02 31) 12 06-1
- Heipertz, Wolfgang, Dr. med.** – Orthopädie – Mozartstr. 18, 6233 Kelkheim
- Hövels, Otto, Dr. med.** – Kinderheilkunde – Paul-Ehrlich-Str. 46, Tel. 63 69 39
- Kahle, Werner, Dr. med.** – Neuropathologie – Lärchenstr. 1, 8711 Obernbreit
- Knothe, Hans, Dr. med.** – Hygiene u. Bakteriologie – Bogenweg 10, 6072 Dreieich
- Kreter, Friedrich, Dr. med., Dr. med. dent.** – Zahn-, Mund- u. Kieferheilkunde – Steinlestr. 7
- Lacko, Ladislaus, Dr. Ing., Dr. chem.** – Chemische Physiologie – Fachfeldstr. 41, Tel. 41 85 17
- Lapp, Heinrich, Dr. med.** – Allg. Pathologie u. pathol. Anatomie – Forsthausweg 10, 6300 Gießen, Tel. (06 41) 7 54 21
- Leiber, Bernfried, Dr. med.** – Kinderheilkunde – Uhlandstr. 3, 6078 Neu-Isenburg, Tel. (607) 88 69
- Leonhardi, Gottfried, Dr. med.** – Physiologische u. Klin. Chemie, Dermatologie – Neue Kräme 32, Tel. 28 04 35
- Lorenz, Werner, Dr. med.** – Strahlentherapie u. Nuklearmedizin – Waldfriedstr. 18
- Luff, Karl, Dr. med.** – Rechtsmedizin – Falkenstr. 9, 6078 Neu-Isenburg, Tel. (0 61 02) 5 24 63
- May, Gerhard, Dr. med.** – Hygiene u. Med. Mikrobiologie – Die Steinwiesen 8, 6380 Bad Homburg, Tel. (0 61 72) 3 18 58
- Müller, Hans J., Dr. med.** – Anatomie – Günther-Groenhoff-Str. 4, Tel. 77 20 60
- Naujoks, Horst, Dr. med.** – Frauenheilkunde – Im Mainfeld 40, Apt. 405-406
- Pirlet, Karl, Dr. med.** – Physikalisch-Diätetische Therapie, Balneologie u. Bioklimatologie – Hörmannstr. 22, 8100 Garmisch-Partenkirchen
- Redhardt, Reinhard, Dr. med.** – Rechtsmedizin – Teplitz-Schönauer-Str. 5, Tel. 63 92 88
- Riemann, Helmut E., Dr. med.** – Medizinische Strahlenkunde – Speierlingweg 2, Tel. (45 00) 3 33 53 Tel. 63 01-72 90

- Ristow, Werner, Dr. med.** – Hals-, Nasen- u. Ohrenheilkunde –
Wartenhof 19, 3501 Nieste
- Rotter, Wolfgang, Dr. med.** – Pathologie –
Bierbrauerweg 4, 6050 Offenbach, Tel. 85 63 90
- Ruf, Hugo, Dr. med.** – Neurochirurgie – Lerchesbergring 132, Tel. 68 22 22 , Tel. 63 01-52 95
- Schaupp, Heinrich, Dr. med.** – Hals-, Nasen- u. Ohrenheilkunde –
15 Wakelin St., Everton Park, Qld. 4053
- Schmidt-Mathiesen, Heinrich, Dr. med.** – Geburtshilfe u. Gynäkologie –
Humperdinckstr. 11
- Schneider, Rolf, Dr. med.** – Anatomie – Bachstr. 1a,
6057 Dietzenbach
- Schoop, Gerhard, Dr. med. vet., Dr. med. vet. h.c.** – Zoonosen –
Parkwohnstift, Apt. 704, Heinrich-von-Kleist-Str. 2, 8730 Bad Kissingen, Tel. (09 71) 8 03 27 04
- Schroeder, Wilhelm, Dr. med.** – Angewandte Physiologie –
Teplitz-Schönauer-Str. 5, Tel. 62 34 93
- Sinn, Werner, Dr. med.** – Physiologie – Rhönstr. 119, 6050 Offenbach, Tel. 85 92 36
- Spielmann, Willi, Dr. med.** – Immunhämatologie u. Transfusionskunde –
Feldbergweg 1, 6050 Offenbach
- Starck, Dietrich, Dr. med, Dr. phil.h.c.** – Anatomie – Tel. 63 01-60 19
Balduinstr. 88, Tel. 65 24 38
- Störig, Ekkehard, Dr. med.** – Soziale Orthopädie –
Schillerstr. 20, 6236 Eschborn
- Svejcar, Jiri, Dr. med.** – Humangenetik –
Haagweg 20, 6350 Bad Nauheim
- Thomalske, Günther, Dr. med.** – Neurochirurgie – Tulpenstr. 12,
6078 Neu-Isenburg
- Vettermann, Hans, Dr. med.** – Kinderkardiologie –
Breslauer Str. 64, 6056 Heusenstamm, Tel. (0 61 04) 6 19 48
- Vonderschmitt, Helmut, Dr. med.** – Anaesthesiologie – Tel. 63 01-58 70
Zeppelinstr. 5, 6078 Neu-Isenburg, Tel. (0 61 02) 80 91
- Weber, Wolfgang, Dr. med.** – Chirurgie u. Urologie –
An der Holzhecke 14, Tel. 67 30 43
- Weiß, Karla, Dr. med.** – Kinderheilkunde –
Sophienstr. 3, 6232 Bad Soden-Neuenhain
- Wilhelm, Günther, Dr. med.** – Kinderheilkunde –
Im Bachgrund 1a, 6072 Dreieich, Tel. (0 61 03) 6 11 82
- Windecker, Dieter, Dr. med. dent.** – Zahnheilkunde – Pestalozzistr. 11, 6350 Bad Nauheim

UNIVERSITÄTSPROFESSORINNEN UND -PROFESSOREN

- Abt, Klaus, Dr. math. stat., Dipl.-Ing.** – Biomathematik – Tel. 63 01-76 30
Theodor-Stern-Kai 7
- Albrecht, Michael, Dr. med.** – Frauenheilkunde u. Geburtshilfe – Tel. 63 01-51 15
Theodor-Stern-Kai 7
- Bender, Hans G., Dr. med.** – Gynäkologie u. gynäkolog. Onkologie – Te. 63 01-51 15
Theodor-Stern-Kai 7
- Bitter, Klaus-P., Dr. med., Dr. med. dent.** – Mund-, Kiefer- u. Gesichtschirurgie – Tel. 63 01-56 44
Theodor-Stern-Kai 7
- Böhles, Hans Josef, Dr. med.** – Kinderheilkunde – Tel. 63 01-64 73
Theodor-Stern-Kai 7
- Böttcher, Heinz D., Dr. med.** – Strahlentherapie – Tel. 63 01-51 30
Theodor-Stern-Kai 7
- Braak, Eva, Dr. rer. nat. habil.** – Anatomie – Tel. 63 01-69 14
Theodor-Stern-Kai 7
- Braak, Heiko, Dr. med.** – Anatomie – Theodor-Stern-Kai 7 Tel. 63 01-69 00
- Bratzke, Hansjürgen, Dr. med.** – Rechtsmedizin – Kennedyalle 104, ZRECHT Tel. 63 01-75 53
- Breddin, Hans-K., Dr. med.** – Innere Medizin – Tel. 63 01-50 96
Zaunkönigweg 11, 6083 Walldorf

Brettel , Hans-Friedr., Dr. med. – Rechtsmedizin – Kennedyallee 104	Tel. 63 01-75 68
Brock , Rustan, Dr. med., Dr. phil. – Psychosoziale Arbeitsmedizin – Theodor-Stern-Kai 7	Tel. 63 01-76 07
Caspary , Wolfgang, Dr. med. – Innere Medizin m. d. Schwerpunkt Gastroenterologie – Theodor-Stern-Kai 7, ZIM	Tel. 63 01-51 22
Chandra , Prakash, Dr. phil. nat. – Biochemie u. Molekularbiologie der Tumore – Breitlacherstr. 45a, Tel. 78 14 01	Tel. 63 01-69 28
Deppe , H.-U., Dr. med. – Medizinische Soziologie – Theodor-Stern-Kai 7	Tel. 63 01-76 11
Doerr , Hans W., Dr. med. – Medizinische Virologie – Theodor-Stern-Kai 7	Tel. 63 01-52 19
Dudziak , Rafael, Dr. med. – Anaesthesiologie – Theodor-Stern-Kai 7	Tel. 63 01-59 98
Dufek , Jarmila, Mu Dr. – Rechtsmedizin – Kennedyallee 104	Tel. 63 01-75 97
Ehrly , Albrecht, Dr. med. – Innere Medizin – Wildscheuer Weg 4, 6072 Dreieich	Tel. 63 01-57 82
Encke , Albrecht, Dr. med. – Allgemein- u. Abdominalchirurgie – Theodor-Stern-Kai 7	Tel. 63 01-52 51
Fischer , Peter, A., Dr. med. – Neurologie – Schleusenweg 2-16	Tel. 63 01-57 69
Förster , Harald, Dr. med. – Experimentelle Anaesthesiologie – Sandhofstr. 5, Tel. 67 34 49	Tel. 63 01-59 35
Frömter , Eberhard, Dr. med. – Angewandte Physiologie – Theodor-Stern-Kai 7	Tel. 63 01-60 93
Giere , Wolfgang, Dr. med. – Dokumentation u. Datenverarbeitung – Theodor-Stern-Kai 7	Tel. 63 01-56 95
Groß , Werner, Dr. med., Äztl. Direktor (Dekan) – Physiologische Chemie – Theodor-Stern-Kai 7	Tel. 63 01-60 10 -60 12
Hacker , Hans, Dr. med. – Neuroradiologie – Thorwaldsenplatz 4, Tel. 63 68 07	Tel. 63 01-54 63
Halberstadt , Ernst, Dr. med. – Geburtshilfe u. Gynäkologie – Ludwig-Dürr-Str. 20, 6078 Neu-Isenburg, Tel. (0 61 02) 69 16 40	Tel. 63 01-55 17
Heidemann , Detlef, Dr. med. dent. – Zahn-, Mund- u. Kieferheilkunde – Theodor-Stern-Kai 7	Tel. 63 01-56 37
Hoelzer , Dieter, Dr. med. – Innere Medizin, Hämatologie – Theodor-Stern-Kai 7	Tel. 63 01-51 94
Hör , Gustav, Dr. med. – Allg. Nuklearmedizin – Theodor-Stern-Kai 7	Tel. 63 01-56 96
Hofmann , Dietrich, Dr. med. – Kinderheilkunde – Steinlestr. 31, Tel. 68 22 31	Tel. 63 01-55 63
Hohmann , Wolfgang, Dipl.-Ing., Dr.-Ing. – Zahnärztl. Werkstoffkunde – Theodor-Stern-Kai 7	Tel. 6 30 11
Hohorst , Hans-J., Dr. med., Dr. phil. – Physiologische Chemie – Birkenweg 18, 3550 Marburg-Marbach, Tel. (0 64 21) 2 34 39	Tel. 63 01-51 09
Holzmann , Johannes, Dr. med. – Dermatologie u. Venerologie – Theodor-Stern-Kai 7	Tel. 63 01-53 11
Hübner , Klaus, Dr. med. – Pathologie u. Pathologische Anatomie – Emser Weg 4, 6232 Bad Soden, Tel. (0 61 96) 2 29 41	Tel. 63 01-53 64
von Ilberg , Christoph, Dr. med. – Hals-, Nasen- u. Ohrenheilkunde – Goethestr. 35, 6242 Kronberg 1, Tel. (0 61 73) 57 83	Tel. 63 01-51 13
Jacobi , Gert, Dr. med. – Kinderheilkunde – Theodor-Stern-Kai 7	Tel. 63 01-55 60
von Jagow , Gebhard, Dr. med. – Physiologische Chemie – Theodor-Stern-Kai 7	Tel. 63 01-69 26
Jonas , Dietger, Dr. med. – Urologie – Theodor-Stern-Kai 7	Tel. 63 01-50 65
Jork , Klaus, Dr. med. – Allgemeinmedizin – Theodor-Stern-Kai 7, IFA	Tel. 63 01-56 87

- Jungmann, Eckart, Dr. med.** – Innere Medizin –
Theodor-Stern-Kai 7, ZIM
- Kaltenbach, Martin, Dr. med.** – Innere Medizin – Tel. 63 01-73 21
Theodor-Stern-Kai 7
- Kerschbaumer, Fridun, Dr. med. univ.** – Orthopädie Tel. 67 05-2 17
u. Orthopäd. Chirurgie – Marienburgstr. 2
- Kirsten, Roland, Dr. med.** – Klin. Pharmakologie – Tel. 63 01-76 16
Theodor-Stern-Kai 7
- Klima, Milan, Dr. rer. nat.** – Anatomie – Tel. 63 01-69 22
Theodor-Stern-Kai 7
- Klinke, Rainer, Dr. med.** – Physiologie – Tel. 63 01-69 76
Theodor-Stern-Kai 7
- Kollath, Jürgen, Dr. med.** – Medizinische Strahlenkunde – Tel. 63 01-72 79
Breslauer Str. 26, 6051 Dietzenbach, Tel. (0 60 74) 2 66 73
- Korf, Horst-W., Dr. med.** – Anatomie – Theodor-Stern-Kai 7
- Kornhuber, Bernhard, Dr. med.** – Kinderheilkunde – Tel. 63 01-57 24
Quellenweg 18, 6072 Dreieich, Tel. (0 61 03) 6 27 35
- Krause, Egon, Dr. med.** – Thorax-, Herz- und Gefäßchirurgie – Tel. 63 01-58 49
Theodor-Stern-Kai 7
- Kuhl, Herbert, Dr. phil. nat.** – Experimentelle Endokrinologie – Tel. 63 01-55 34
Theodor-Stern-Kai 7
- Kutter, Peter, Dr. med.** – Psychoanalyse – s. Fb 5
- Landgraf, Helmut, Dr. med.** – Innere Medizin –
Theodor-Stern-Kai 7, ZIM
- Langenbeck, Ulrich, Dr. med.** – Humanogenetik – Theodor-Stern-Kai 7 Tel. 63 01-60 08
- Lemmer, Björn, Dr. med.** – Pharmakologie des sympath. Nervensystems – Tel. 63 01-69 56
Hammanstr. 27, Tel. 55 77 82
- Leuschner, Ulrich, Dr. med.** – Gastroenterologie – Tel. 63 01-51 26
Theodor-Stern-Kai 7
- von Loewenich, Volker, Dr. med.** – Kinderheilkunde – Tel. 63 01-51 20
Bruno-Stürmer-Str. 27, Tel. 35 98 44
- Lorenz, Rüdiger, Dr. med.** – Allg. Neurochirurgie – Tel. 63 01-52 95
Schleusenweg 2-16
- Makabe, Rokuro, Dr. med.** – Augenheilkunde – Tel. 63 01-56 49
Hengstbachtanlage 12, 6072 Dreieich 3
- Marsch, Wolfgang Ch., Dr. med.** – Dermatologie u. Venerologie – Tel. 63 01-53 03
Theodor-Stern-Kai 7
- Meier-Sydow, Jürgen, Dr. med.** – Innere Medizin – Tel. 63 01-73 88
Friedrichsdorfer Str. 11, 6380 Bad Homburg, Tel. (0 61 72) 4 14 34
- Mentzos, Stavros, Dr. med.** – Psychiatrie u. Neurologie – Tel. 63 01-50 41
Heinrich-Hoffmann-Str. 10
- Milbradt, Rainer, Dr. med.** – Dermatologie – Tel. 63 01-53 04
Forstweg 14, 6092 Dreieich, Tel. (0 61 03) 6 77 25
- Moeller, Michael, Dr. med.** – Medizinische Psychologie – Tel. 63 01-76 03
Theodor-Stern-Kai 7
- Mondorf, A. Werner, Dr. med.** – Innere Medizin – Tel. 63 01-51 85
Paul-Ehrlich-Str. 8, Tel. 61 90 91
- Mutschler, Ernst, Dr. rer. nat., Dr. med.**
– Pharmakologie f. Naturwissenschaftler – s. Fb 15
- Nentwig, Georg-H., Dr. med. dent., Dr. med. dent. habil.** – Zahn-, Mund- u. Kieferheilkunde –
Theodor-Stern-Kai 7, ZZMK Tel. 63 01-56 32
- Offenloch, Kurt, Dr. phil. nat.** – Neurophysiologie – Tel. 63 01-74 26
Theodor-Stern-Kai 7
- Ohrloff, Christian, Dr. med.** – Augenheilkunde u. experimentelle Ophthalmologie – Tel. 63 01-51 87
Theodor-Stern-Kai 7
- Overbeck, Gerd, Dr. med.** – Psychosomatik – Tel. 63 01-76 08
Theodor-Stern-Kai 7

- Palm, Dieter, Dr. med.** – Pharmakologie u. Toxikologie –
Theodor-Stern-Kai 7 Tel. 63 01-69 51
- Pannike, Alfred, Dr. med.** – Chirurgie –
Im Höchsten 48, 6072 Dreieich Tel. 63 01-50 69
- Pflug, Burkhard, Dr. med.** – Psychiatrie – Heinrich-Hoffmann-Str. 10 Tel. 63 01-59 97
- Pieschl, Dietfried, Dr. med.** – Psychiatrie –
Julius-Brecht-Str. 15, 6231 Schwalbach, Tel. (0 61 96) 50 10 Tel. 63 01-53 47
- Pohlitz, Wolfgang, Dr. rer. nat.** – Physik für Mediziner – s. Fb 13
- Poustka, Fritz, Dr. med.** – Kinder- u. Jugendpsychiatrie, Deutschordenstr. 50 Tel. 63 01-54 08
- Preiser, Gert, Dr. phil.** – Geschichte der Medizin mit bes. Berücksichtigung
des klassischen Altertums – Theodor-Stern-Kai 7 Tel. 63 01-56 63
- Racké, Kurt, Dr. med.** – Pharmakologie u. Toxiokologie – Theodor-Stern-Kai 7, ZPHARM
- Rätzke, Peter B., Dr. med. dent.** – Zahn-, Mund- u.
Kieferheilkunde – Theodor-Stern-Kai 7 Tel. 63 01-56 42
- Raudonat, Heinz-W., Dr. rer. nat.** – Rechtsmedizin –
Oderstr. 24, 6083 Walldorf, Tel. (0 61 05) 63 82 Tel. 63 01-75 63
- Rietbrock, Norbert, Dr. med.** – Pharmakologie – Theodor-Stern-Kai 7 Tel. 63 01-76 19
- Röckemann, Wilhelm, Dr. med.** – Physiologie –
Johanna-Melber-Weg 2 Tel. 63 01-69 84
- Röser, Dietrich, Dr. Ing., Dipl.-Ing.** – Audiologie u. Medizinische Akustik –
Neckarstr. 16, 6051 Dietzenbach Tel. 63 01-58 98
- Rosemann, Gerd, Dr. med.** – Hals-, Nasen- u. Ohrenheilkunde –
Kornstr. 6 Tel. 63 01-55 66
- Satter, Hans-P., Dr. med.** – Thorax-, Herz- u. Gefäßchirurgie –
Paul-Ehrlich-Str. 54 Tel. 63 01-56 54
- Schlote, Wolfgang, Dr. med.** – Neuropathologie –
Deutschordenstr. 46 Tel. 63 01-60 42
- Schmitt, Erich, Dr. med.** – Orthopädie –
Schützenstr. 36, 6200 Wiesbaden, Tel. (0 61 21) 52 92 39 Tel. 67 90 06
- Schoeppe, Wilhelm, Dr. med.** – Innere Medizin –
Briandring 28, Tel. 68 37 10 Tel. 63 01-55 55
- Schopf, Peter, Dr. med. dent.** – Zahn-, Mund- u. Kieferheilkunde –
Theodor-Stern-Kai 7 Tel. 63 01-56 35
- Schubert, Dieter, Dr. rer. nat.** – Physik f. Mediziner – s. Fb 13
- Schubert, Ralph, Dr. med.** – Allgemeine u. Umwelthygiene –
Paul-Ehrlich-Str. 40 Tel. 63 01-54 32
- Seiffert, Ulrich, Dr. med.** – Klinische Chemie –
Odenwaldring 94c, 6072 Dreieich Tel. 63 01-72 01
- Siedentopf, Hans-G., Dr. med.** – Gynäkologie u. Geburtshilfe –
Danziger Str. 9, 6051 Dietzenbach, Tel. (0 60 74) 2 69 66 Tel. 63 01-51 19
- Siefert, Helmut, Dr. med.** – Geschichte der Medizin –
Rotkehlchenweg 1, 6072 Dreieich-Buchsschlag, Tel. (0 61 03) 6 29,23 Tel. 63 01-56 65
- Sigusch, Volkmar, Dr. med.** – Sexualwissenschaft –
Theodor-Stern-Kai 7 Tel. 63 01-76 14
- Stärk, Norbert, Dr. med.** – Augenheilkunde –
Theodor-Stern-Kai 7 Tel. 63 01-52 33
- Stahl, Rolf, Dr. med.** – Innere Medizin –
Theodor-Stern-Kai 7, ZIM
- Stille, Wolfgang, Dr. med.** – Innere Medizin, Infektionskrankheiten –
Theodor-Stern-Kai 7, ZIM, Tel. 67 56 93 Tel. 63 01-54 52
- Stoll, Ludwig, Dr. med. vet.** – Med. Mikrobiologie, insbes. d. Zoonosen –
Meisenstr. 22, 6078 Neu-Isenburg 2, Tel. (0 61 02) 51 26 24 Tel. 63 01-58 13
- Stutte, Hans-J., Dr. med.** – Pathologie u. Pathol. Anatomie –
Theodor-Stern-Kai 7
- Süllwold, Lieselotte, Dr. phil.** – Klinische Psychologie –
Guiollettstr. 53, Tel. 72 52 96 Tel. 63 01-59 91
- Taubert, Hans-D., Dr. med.** – Gynäkologische Endokrinologie –
Philipp-Holzmann-Str. 83, 6072 Dreieich, Tel. (0 61 03) 8 55 56 Tel. 63 01-57 08

- Thomas, Ekkehard, Dr. med.** – Neuropathologie – Tel. 63 01-60 41
 Deutschordenstr. 46, Tel. 6 70 41
- Träger, Lothar, Dr.-Ing.** – Biochemie u. Molekularbiologie der Hormone – Tel. 63 01-69 32
 Am Steinberg 40, 6057 Dietzenbach, Tel. (0 60 74) 3 38 39
- Usadel, Klaus-Henning, Dr. med.** – Innere Medizin – Theodor-Stern-Kai 7, ZIM
- Winckler, Jürgen, Dr. med.** – Anatomie – Tel. 63 01-69 04
 Theodor-Stern-Kai 7
- Winkelmann, Otto, Dr. med.** – Geschichte der Medizin – Tel. 63 01-56 69
 Cronstettenstr. 36, Tel. 5 97 12 34
- Woenckhaus, Christoph, Dr. med., Dr. rer. nat.** – Biochemie – Tel. 63 01-57 29
 Nachtigallenstr. 30, 6078 Neu-Isenburg 2

HOCHSCHULASSISTENTIN

Klauer, Gertrud, Dr. phil. nat. – Theodor-Stern-Kai 7, ZMORPH

HONORARPROFESSORINNEN UND -PROFESSOREN

- Aithoff, Peter H., Dr. med.** – Innere Medizin – Tel. 63 01-5840
 Theodor-Stern-Kai 7, ZIM
- Anschütz, Felix, Dr. med.**
 – Innere Medizin – Seifersweg 23, 6100 Darmstadt, Tel. (0 61 51) 7 54 70
- Appel, Alexander, Dr. med.** – Chirurgie – Rotes-Kreuz-Krankenhaus,
 Königswarterstr. 16
- Becker, Hansjörg, Dr. med., Chefarzt der Abt. II. Klinik f. Inn. Med. des Städt.** Tel. 31 06-23 32
 Krankenh. Ffm.-Höchst – Innere Medizin – 6230 Frankfurt 80, Gotenstr. 6
- Becker, Hans-Jürgen, Dr. med.** – Innere Medizin –
 Stadtkrkhs. Hanau, Med. Klinik, Leimenstr. 20, 6450 Hanau Tel. (06 18 18) 29 63 45
- Bender, Steffen, Dr. med.** – Kinderheilkunde – Tel. (06 11) 5 77-2 38
 Deutsche Klinik f. Diagnostik, Fb Pädiatrie – Aukammallee 33, 6200 Wiesbaden
- Biniek, Eberhard M., Dr. med.** – Ltd. Med.-Dir., Ärztl. Direktor des Tel. (0 61 75) 79 11
 Waldkrankenhauses Köppern – Psychiatrie – 6382 Friedrichsdorf 2
- Brede, Hans-Dieter, Dr. med., Präsident des Bundesamtes für Sera u. Impfstoffe** Tel. (0 61 03) 755-0
 (Paul-Ehrlich-Institut) a. D., Direktor des Chemotherap. Forsch.-Inst. (Georg-Speyer-
 Haus) a. D. – Hygiene, Mikrobiologie, Immunologie u. Chemotherapie –
 Paul-Ehrlich-Str. 51-59, 6070 Langen
- Bruntsch, Karl H., Dr. med., Chefarzt d. Frauenklinik d. Städt. Kliniken Offenbach –** Tel. 88 41 31
 Geburtshilfe u. Gynäkologie – Tulpenhofstr. 46, 6050 Offenbach a.M.
- Bussmann, Wolf-D., Dr. med.** – Innere Medizin – Tel. 63 01-73 50
 Theodor-Stern-Kai 7, ZIM
- Castano-Almendral, Alfonso, Dr. med.** – Frauenheilkunde,
 Geburtshilfe u. Gynäkologische Radiologie –
 Universitäts-Frauenklinik, CH 4000 Basel
- Christ, Paul, Dr. med.** – Innere Medizin – Schloßstr. 121 (90)
- Contzen, Heinz, Dr. med., – Chirurgie – Geiselsteinweg 27**
- Demisch, Klaus W., Dr. med., Leiter des Psychiatr. Krkh. Hanau** Tel. (0 61 81) 2 96-801
 – Innere Medizin – Julius-Leber-Str. 2, 6450 Hanau 1
- Dippell, Jürgen, Dr. med., Direktor des Clementine-Kinderkrankenhauses –** Tel. 43 94 41
 Kinderheilkunde – Theobald-Christ-Str. 16
- Erb, Wolf, Dr. med., Chefarzt der Kurklinik Bad Bocklet – Innere Medizin –**
 Frankenstr. 36, 8733 Bad Bocklet, Tel. (0 97 08) 8 27
- Ewald, Wolfgang, Dr. med.** – Innere Medizin –
 Ernst-Ludwig-Klinik, 6127 Breuberg 2, Tel. (0 61 63) 7 40
- Faßbinder, Winfried, Dr. med.** Tel. (06 61) 8 44 60
 Innere Medizin – Städt. Klinikum Fulda, Pacelliallee 4, 6400 Fulda
- Firnhaber, Wolfgang, Dr. med., Dir. d. Neurolog. Klinik d. Städt. Kliniken** Tel. (0 61 51) 71 54 11
 Darmstadt – Neurologie – Heidelberger Landstr. 379,
 6100 Darmstadt-Eberstadt

- Fischer, Manfred, Dr. med.** – Innere Medizin –
Im Prüfling 17-19
- Fromm, Hartmut, Dr. med.** – Neurochirurgie –
Ahornweg 50, 6370 Oberursel-Oberstedten Tel. 80 65-38 81
- Fülgraff, Georges, Dr. med.**, – Pharmakologie und Toxikologie –
Sybelstr. 6, 1000 Berlin 12
- Geck, Peter, Dr. phil. nat., Dipl.-Phys.** – Biologische Chemie –
Theodor-Stern-Kai 7, ZBC Tel. 63 01-55 88
- Genth, Klaus, R., Dr. med.** – Innere Medizin – Lange Str. 4-8
- Gericke, Dietmar, Dr. med.** – Experimentelle Krebsforschung –
Thalkirchnerstr. 68, 8000 München 2, Tel. (0 89) 53 42 53
- Gerner, Roswitha, Dr. phil. nat.** – Klinische Chemie –
Theodor-Stern-Kai 7, ZFG Tel. 63 01-55 84
- Glätzner, Helmut, Dr. med.**, Chefarzt d. Geburtshilfl. Gynäkolog. Abt. d.
Krankenhauses Sachsenhausen – Frauenheilkunde u. Geburtshilfe – Schulstr. 31 Tel. 6 05 91
- Göing, Helmut, Dr. med.**, Min. Rat a. D. – Am Tennisplatz 21,
5309 Meckenheim
- Gottstein, Ulrich, Dr. med.**, – Innere Medizin –, Ludwig-Tieck-Str. 14 (50)
- Granitzka, Siegfried, Dr. med.**, Chefarzt der gynäkologisch-geburtshilflichen
Abt. des Städt. Krankenhauses, Elsa-Brandström-Str. 1, 6710 Frankenthal, Tel. (06 23) 3 77 13 04
- Grützner, Peter, Dr. med.**, Direktor der Augenklinik der Städt. Kliniken Darmstadt
– Augenheilkunde – Heidelberger Landstr. 379, 6100 Darmstadt, Tel. (0 61 51) 501-375
- Grundmann, Gerhard, Dr. med.**, Städt. Obermedizinal-Direktor a.D.
– Chirurgie – Auf der Reismiese 5, 6050 Offenbach, Tel. 81 88 90
- Gürtner, Thomas, Dr. med.**, Chefarzt d. Abt. f. Anaesthesiologie u.
Intensivpflege der BG-Unfallklinik – Tel. 475-1
– Anaesthesiologie – Friedberger Landstr. 430
- Habermann, Günther, Dr. med.**
– Hals-, Nasen- u. Ohrenheilkunde sowie Stimm- u. Sprachheilkunde –
Beethovenstr. 7, 6232 Bad Soden, Tel. (0 61 96) 2 37 48
- Hartleib, Jakob, Dr. med.** – Chirurgie – Mozartstr. 12, 6233 Kelkheim, Tel. (0 61 95) 31 30
- Hauk, Hartmut, Dr. med.**, Chefarzt d. Path. Inst. d. St. Vinzenz-Krankenhäuser,
Postfach 66 04, 7500 Karlsruhe
- Haupt, Ekke, Dr. med.** – Innere Medizin –
Saale-Klinik, Kurhausstr. 20, 8730 Bad Kissingen
- Hausmann, Lothar, Dr. med.** – Innere Medizin –
Abt. II des Kreiskrankenhauses, Kronberger Str. 36, 6232 Bad Soden Tel. (0 61 96) 20 71
- Helm, Eilke B., Dr. med.** – Innere Medizin –
Theodor-Stern-Kai 7; ZIM
- Hermann, Hans-J., Dr. med.**, Chefarzt des Radiol. Inst. d. St. Markus-Krankenhauses –
Klin. Radiologie – Wilhelm-Epstein-Str. 2 Tel. 7 91 21
- Höer, Paul-W., Dr. med.**, Leiter des Pathol. Inst. des KrKhs. Nordwest –
Allg. u. spezielle Pathologie – Steinbacher Hohl 2-26 Tel. 76 01 11
- Höffler, Dietrich, Dr. med.**, Direktor der Med. Klinik III d. Städt. Kliniken Darmstadt –
Innere Medizin – Grafenstr. 9, 6100 Darmstadt, Tel. (0 61 51) 19 71
- Hübner, Bertold, Dr. med.** – Neurochirurgie – Marbachweg 70, Tel. 54 04 64
- Joki, Ernst, Dr. med.** – Sportmedizin – Ginnheimer Landstr. 39
- Jürgens, Jörg, Dr. med.** – Innere Medizin – Eleonorenanlage 7, 6072 Dreieich-Buchsschlag
- Kaltwasser, Joachim, P., Dr. med.** – Innere Medizin –
Theodor-Stern-Kai 7, ZIM Tel. 63 01-73 12
- Khan, Mohammed Hussein, Dr. med., D. Sc.** – Innere Medizin –
Gerauer Str. 15, Tel. 67 64 77
- Kief, Heinrich, Dr. med.** – Allg. Pathologie u. spez. Pathologische Anatomie –
Im Haderheck 30, 6240 Königstein, Tel. (0 61 74) 17 75
- Kienitz, Malte, Dr. med.** – Kinderheilkunde –
Finkenstr. 49, 6056 Heusenstamm
- Klee, Manfred, Dr. med.** – Neurophysiologie –
Theodor-Heuss-Str. 27, 6078 Neu-Isenburg, Tel. (0 61 02) 2 63 65

- Klinghardt, Georg, Dr. med.** – Neuropathologie – Merianstr. 23, 6242 Kronberg 1
- Klöss, Josef, Dr. med.** – Chirurgie – Am Zollstock 19, 6380 Bad Homburg
- Kramer, Martin, Dr. med.** – Pharmakologie u. Toxikologie –
Fichtestr. 4, 6200 Wiesbaden, Tel. (0 61 21) 37 09 06
- Krönke, Ernst, Dr. med.** – Chirurgie –
An den Drei Brunnen 27, Tel. 53 14 37
- Kronschwitz, Helmut, Dr. med.**; Leiter d. Anaesthesieabt. d. St. Markus-Krankenhauses
– Anaesthesiologie – Am Eisernen Schlag 13
- Kurth, Reinhard, Dr.**, Präsident des Bundesamtes für Sera u. Impfstoffe (Paul-Ehrlich-Institut)
– Zell- u. Tumorbologie – Paul-Ehrlich-Str. 51–59, 6070 Langen 1 Tel. (0 61 03) 755-0
- Landes, Erich, Dr. med.** – Dermatologie –
Kleukensweg 2, 6100 Darmstadt, Tel. (0 61 51) 5 54 07
- Lange, Horst P., Dr. med.**, Chefarzt d. Pathol. Inst. d. St. Markus-Krankenhauses Tel. 7 91 21
– Allg. Pathologie u. Pathologische Anatomie – Wilhelm-Epstein-Str. 2
- Laubenberger, Theodor, Dr. med.**, – Klin. Radiologie – Basaltweg 12, 6450 Hanau 7-Steinheim
- Lemperle, Gottfried, Dr. med.**, Chefarzt d. Klinik f. Plastische u. Wieder-
herstellungschirurgie, St. Markus-Krankenhaus – Chirurgie – Wilhelm-Epstein-Str. 2 Tel. 7 91 21
- Licht, Waldemar, Dr. med.** – Inn. Medizin –,
Theodor-Heuss-Str. 20, 6463 Freigericht
- Lieb, Wolfgang A., Dr. med.**, Dir. d. Augenklinik, Städt. Krkh. Höchst Tel. 31 00 71
– Augenheilkunde – Gotenstr. 6–8, 6230 Frankfurt/M., 80 App. 29 71
Tel. (0 61 96) 2 70 27
- Lüders, Johan Kristian, Dr. med.** Ltd. Arzt der
Enddarmklinik Bad Soden – Chirurgie – Schillerstr. 7, 6236 Bad Soden Tel. 63 01-75 74
- Mebs, Dietrich, Dr. phil. nat.** – Rechtsmedizin –
Kennedyallee 104, ZRECHT
- Meyer, Jürgen, G., Dr. rer. nat.**; Dr. med.
Chefarzt des Zentrallaboratoriums am Stadtkrkh. – Leimenstr. 20, 6450 Hanau Tel. 63 01-1 61 78
- Mitrou, Parissis S., Dr. med.** – Innere Medizin –
Theodor-Stern-Kai 7, ZIM
- Müller, Horst, Dr. med.** – Augenheilkunde – Maxl-Rainer-Weg 2, 8162 Schliersee
- Neu, Otto, Dr. med.**, Chefarzt d. Inn. Abt. am Städt. Krkh. Arnsberg
– Innere Medizin – Nordring 37-41, 5770 Arnsberg
- Neubauer, Manfred, Dr. med.**, Chefarzt der Klinik f. Inn. Med. Tel. (0 61 03) 20 01
– Innere Medizin – Dreieich-Krankenhaus, Röntgenstr. 20, 6070 Langen
- Ottermann, Uwe, Dr. med.** – Anaesthesiologie –
St. Marienkrankenhaus, Richard-Wagner-Str. 14 Tel. 1 56 31
- Pflüger, Heinz, Dr. med.** – Anaesthesie –
Praunheimer Weg 35a, Tel. 58 73 96
- Quiring, Klaus, Dr. med.** – Pharmakologie und Toxikologie –
Schützallee 58, 1000 Berlin 37. Tel. (0 30) 2 54 92-156/157
- Radtke, Heinz W., Dr. med.** – Innere Medizin – Geschäftsführer Forschung Entwicklung der Fa. Byk
Gulden, Byk-Gulden-Str. 2, 7750 Konstanz Tel. (0 75 31) 84 22 06
- Retiene, Klaus, Dr. med.** – Innere Medizin –
Unterer Bühl 11, 7950 Biberach, Tel. (0 73 51) 7 16 46
- Ring, Klaus, Dr. rer. nat.** – Physiologische Chemie – Senckenberganlage 31 Tel. 798-22 31
Tel. 63 01-50 51
- Scharrer, Inge, Dr. med.** – Innere Medizin –
Theodor-Stern-Kai 7, ZIM
- Schmidt, Albrecht, Dr. med.**, Ltd. Arzt d. Chirurg. Klinik II a. d. Städt. Kliniken Tel. 8 06 51
Offenbach – Chirurgie – Starkenburgring 66, 6050 Offenbach
- Schmitt, Hildegund, Dr. med.** – Augenheilkunde – Vogelstr. 9
- Schoberth, Hanns, Dr. med.** – Orthopädie –
Zentrum für Sportmedizin, 2335 Damp, Tel. (0 43 52) 801
- Schöndorf, Hubert, Dr. med.** – Frauenheilkunde u. Geburtshilfe –
Ketteler-Krankenhaus, Lichtenplattenweg, 6050 Offenbach
- Scholtholt, Josef, Dr. med.** – Pharmakologie –
Bundesverband d. Pharmazeut. Industrie e.V. – Karlstr. 21 Tel. 25 56-2 27
- Schuhmann, Rolf, Dr. med.**, Chefarzt der Frauenklinik
des Dreieich-Krankenhauses – Frauenheilkunde u. Geburtshilfe – Tel. (0 61 03)-58-0

- Schulz, Irene, Dr. med.** – Physiologie – Kennedyallee 70
Tel. 6 30 31
- Schulze, Werner, Dr. med.** – Innere Medizin u. Röntgenologie –
Tannenweg 14, 6370 Oberursel 4, Tel. (0 61 72) 3 61 94
- Schumann, Jörg, Dr. med.**, Chefarzt der Chirurg. Klinik d.
St. Marien-Krankenhauses – Chirurgie – Richard-Wagner-Str. 14
Tel. 1 56 31
- Schwenzer, Adolf W., Dr. med.** – Geburtshilfe u. Frauenheilkunde –
Am großen Berge 27
- Seidl, Siegfried, Dr. med.** – Immunhämatologie u. Transfusionskunde –
Karl-Duchmann-Weg 5, 6072 Dreieich, Tel. (0 61 03) 6 15 79
- Seufert, Rainer M., Dr. med. habil.**, Chefarzt der Chirurg. Klinik I, Remscheid
– Chirurgie – Städt. Krankenanstalten, Burger Str. 211, 5630 Remscheid
- Shah, Pramod M., Dr. med.**, – Innere Medizin/Infektionskrankheiten –
Theodor-Stern-Kai 7, ZIM
- Siebert, Hartmut, Dr. med.**, Chefarzt d. Unfallchirurg. Abt. d.
Diakoniekkrankenhauses Schwäbisch Hall G.m.b.H. – Chirurgie –
Am Mutterhaus 1, 7170 Schwäbisch Hall
Tel. (07 91) 75 31
- Singer, Wolf J., Dr. med. habil.**, Dr. med., Direktor der Neurophysiologischen
Abteilung des MPI für Hirnforschung – Physiologie – Deutschordenstr. 46
- Spitz, Peter, Dr. med.** – Radiologie –
Tel. (02 21) 4 67 75 01
St. Elisabeth-Krankenhaus Köln-Hohenlind, Werthmannstr. 1, 5000 Köln 41
- Staib, A. Horst, Dr. sc. med.** – Pharmakologie u. Toxikologie –
Tel. 63 01-76 21
Theodor-Stern-Kai 7, ZPHARM
- Staib, Ingolf, Dr. med.**, Dir. d. Chirurg. Klinik d. Städt. Kliniken Darmstadt –
Tel. (0 61 51) 19 73 01
Chirurgie – Grafenstr. 9, 6100 Darmstadt
- Stein, Wolfgang, Dr. med.** – Geburtshilfe u. Frauenheilkunde –
Bürgerhospital, Nibelungenallee 37-41
- Stelter, Wolf-Joachim, Dr. med. habil.**, Dr. med.
Tel. 3 10 07-23 23
Chefarzt d. Chirurg. Klinik d. Städt. Krankenhauses Ffm.-Höchst –
Chirurgie – Gotenstr. 6-8, 6230 Frankfurt 80
- Täumer, Reiner, Dr. med.** – Klin. Elektrophysiologie des Auges –
Langestr. 4-8, Hosp. z. Hl. Geist
- Theopold, Wilhelm, Dr. med.**
Tel. 31 00 71
– Kinderheilkunde – Herrnwaldstr. 11, 6240 Königstein
- Thomas, Lothar, Dr. med.** – Physiologische Chemie –
Tel. 76 00 11
Krankenhaus Nordwest, Steinbacher Hohl 2-26
- Ullrich, Karl J., Dr. med. h. c.** – Physiologie – Kennedyallee 70
Tel. 6 30 31
- Ungeheuer, Edgar, Dr. med.** – Chirurgie – Steinbacher Hohl 28
- Vetter, Günther, Dr. med.** – Chirurgie – Danziger Str. 111, 6368 Bad Vilbel
- Vlachoyannis, Jannis, Dr. med.** – Rion University Hospital,
Department of International Medicine/Nephrology, Patras/Greece GR 626110
- Vogel, Gerhard, Dr. med.** – Pharmakologie u. Toxikologie –
Hoechst AG, 6230 Ffm. 80
- Wacha, Hannes, Dr. med.** – Chirurgie –
Chirurg. Klinik des Hospitals zum Hl. Geist, Lange Str. 4-8
- Wachendörfer, Günther, Dr. med. vet.**, Ministerialdirigent,
Tel. (0 61 21) 817-24 06
Abt.-Leiter beim Hess. Min. f. Arbeit u. Soziales – Zoonosen –
Dostojewskistr. 4, 6200 Wiesbaden
- Wagner, Wolf-H., Dr. med.** – Experimentelle Therapie –
Im Paradies 25, 8993 Nonnenhorn
- Walter, Klaus, Dr. med.**, Direktor des Instituts für Labormedizin
der Städt. Kliniken, Grafenstr. 9, 6100 Darmstadt, Tel. (0 61 51) 10 76 00
- Walther, Wilhelm-D., Dr. med.**, Chefarzt d. Patholog. Inst. d.
St. Markus-Krankenhauses – Pathologie u. Pathologische Anatomie –
Tel. 79 12, 365/366
Wilhelm-Epstein-Str. 2
- Welge-Lüssen, Lutz, Dr. med.**, Chefarzt der Augenklinik des
Tel. 15 63-1
St. Marienkrankenhauses – Augenheilkunde – Richard-Wagner-Str. 14
- Wittgens, Heinrich, Dr. med.** – Arbeitsmedizin –
Mühlbauer-Str. 4, 8000 München, Tel. (089) 4 70 32 69

Wulle, Klaus G., Dr. med. – Augenheilkunde –

Deutsche Klinik für Diagnostik, Aukammallee 33, 6200 Wiesbaden, Tel. (0 61 21) 57 71

Zichner, Ludwig, Dr. med., Chefarzt d. Orthopäd. Klinik Städt. Krkh. Höchst Tel. 31 00 71

– Orthopädie – Gotenstr. 6-8, 6230 Frankfurt 80

Zimmer, Guido, Dr. med. – Biologische Chemie – Theodor-Stern-Kai 7, ZBC Tel. 63 01-56 52

Zissler, Josef, Dr. med. – Innere Medizin – Schweinfurter Weg 25, Tel. 68 25 95

AUSSERPLANMÄSSIGE PROFESSOREN

Bergmann, Lothar, Dr. med. – Innere Medizin – Theodor-Stern-Kai 7, ZIM

Böhlau, Volkmar, Dr. med., Leitender Arzt des Taunus-Sanatoriums d. LVA-Württemberg,

Direktor d. Max-Bürger-Inst. f. Altersmedizin – Innere Medizin –

Dachbergstr. 66, 6232 Bad Soden, Tel. (0 61 98) 2 34 66

de Boor, Clemens, Dr. med. – Psychosomatische Medizin u. Psychoanalyse –

Taunusblick 2, 6380 Bad Homburg

Braß, Karl, Dr. med. – Pathologie u. pathol. Anatomie –

Hospital Central, Valencia/Venezuela

Brehm, Herbert K., Dr. med. – Geburtshilfe u. Frauenheilkunde –

Folwiese 4, 5000 Köln 80

Dierkesmann, Rainer, Dr. med. Ltd. Arzt u. Chefarzt (Zentrum f. Pneumologie

u. Thoraxchirurgie) d. Fachklinik Schillerhöhe d. LVA Württemberg – Innere Medizin –

Solitudestr. 18, 7016 Gerlingen

Doertenbach, Johann-G., Dr. med. – Chirurgie –

Tel. 63 01-50 69

Theodor-Stern-Kai 7, ZCHIR

Duus, Peter, Dr. med. – Psychiatrie u. Neurologie – Thorwaldsenstr. 33

Fortmeyer, Hans P., Dr. med. vet. – Versuchstierkunde –

Theodor-Stern-Kai 7

Graff, Ulrich, Dr. med. – Chirurgie – Am Stadtgarten 17, 4690 Herne, Tel. (0 23 23) 59 81

Grüning, Werner, Dr. med. – Physiologie –

Buchenhainweg 15, 8980 Oberstdorf-Schöllang

Hellenbrecht, Dieter, Dr. med. – Pharmakologie u. Toxikologie –

Tel. 63 01-69 61

Theodor-Stern-Kai 7, ZPHARM

Hellriegel, Werner, Dr. med.

Medizinische Strahlenkunde –

Einsteinstr. 66, 7250 Leonberg, Tel. (0 71 52) 4 80 08

Hopf, Lothar-R., Dr. med., Chefarzt d. Inn. Abt. des Krankenhauses Sachsenhausen Tel. 60 59-680

– Innere Medizin – Schifferstr. 78

Janssen, Günter, Dr. med., Ltd. Arzt d. Orthop. Abt. d.

Tel. (0 28 42) 70 86 02

Bernhard-Hospitals – Orthopädie – Bürgermeister-Schmelzing-Str. 90,

4132 Kamp-Lintfort

Klepzig, Helmut, Dr. med. – Innere Medizin –

Hardtbergweg 12, 6240 Königstein, Tel. (0 61 74) 2 10 57

Kober, Gisbert, Dr. med. – Innere Medizin – Chefarzt der Klinik Nordrhein,

Tel. (0 60 32) 3 49-0

Ernst-Ludwig-Ring 2, 6350 Bad Nauheim

Kootz, Fritz, Dr. med. – Chirurgie – Zeil 65, Tel. 63 63 62

Kroneberg, Hans G., Dr. med. – Pharmakologie u. Toxikologie –

Friedrich-Ebert-Str. 217, 5600 Wuppertal-Elberfeld, Tel. (0 21 21) 36 83 00

Kühne, Horst, Dr. med. – Chirurgie –

Franz-Fischer-Str. 14, 4330 Mülheim, Tel. (0 21 33) 3 73 63

Kurtz, Winfried, Dr. med., Chefarzt d. Med. Klinik I des

Zentralkrankenhauses Reinkenheick. – Innere Medizin –

Postbrockstr., 2850 Bremerhaven

Leopold, Götz, Dr. med. – Klin. Pharmakologie –

Hunsrückstr. 32, 6102 Roßdorf 1

Loew, Dieter, Dr. med. dent., Dr. med. – Experimentelle Chirurgie –

Tel. (02 02) 71 52 05

Katernberger Str. 255, 5600 Wuppertal 1

Maske, Helmut, Dr. med. – Therapeutische Biochemie, Innere Medizin –

Grauertstr. 9, 8000 München 90, Tel. (0 89) 6 42 23 41

- Meyer-Breiting**, Erhard, Dr. med. – Hals-, Nasen- Ohrenheilkunde –
Theodor-Stern-Kai 7, ZHNO
- Michel**, Ralf-Th., Dr. med. – Frauenheilkunde u. Geburtshilfe –
Kreiskrankenhaus Erbach, Albert-Schweitzer-Str. 10, 6120 Erbach Tel. (0 60 62) 79-1
- Oelschläger**, Helmut A., Dr. rer. nat., Dipl. Biol. – Anatomie –
Theodor-Stern-Kai 7, ZMORPH Tel. 63 01-60 45
- Phillip**, Josef, Dr. med., Chefarzt d. Med. Abt., Kreiskrankenhaus,
Mainburger Str. 29, 8050 Freising Tel. (0 81 61) 6 09-2 19
- Innere Medizin – Bergstr. 6-12, 5600 Wuppertal 1
- Schäfer**, Gerd E., Dr. med., Chefarzt d. Med. Klinik III Tel. 80 65-42 00
der Städt. Kliniken Offenbach – Innere Medizin – Starkenburgring 66, 6050 Offenbach
- Schaumann**, Wolfgang, Dr. med. – Pharmakologie u. Toxikologie –
Sandhofer Str. 116, 6800 Mannheim 31
- Scherberich**, Jürgen-E., Dr. med. – Innere Medizin –
Theodor-Stern-Kai 7, ZIM
- Schnaudigel**, Otto-Ernst, Dr. med. – Augenheilkunde –
Theodor-Stern-Kai 7, ZAU
- Schneider**, Hans J., Dr. med. habil., Dr. sc. med., Dr. med. – Urologie –
Oeder Weg 72, Tel. 55 78 53
- Trübstein**, Hermann, Dr. med. – Röntgenologie u. Strahlenheilkunde –
Carl-Oelemann-Weg 11, 6350 Bad Nauheim
- Wahl**, Arnulf R., Dr. med. habil., Dr. med., Chefarzt d. Tel. 1 50 04 11
Chirurg. Klinik am Bürgerhospital – Chirurgie – Nibelungenallee 37-41
- Welt**, Rüdiger, Dr. med. – Augenheilkunde – Tel. (06 21) 50 31
Direktor der Augenklinik, Klinikum der Stadt Ludwigshafen,
Bremserstr. 79, 6700 Ludwigshafen/Rhein
- Wiedemann**, Ernst, Dr. med. – Physikalische Therapie –
Babenhäuser Landstr. 49
- Wiemer**, Gabriele, Dr. phil. nat. Dipl. Biol. – Pharmakologie u. Toxikologie – Tel. 305-52 18
Hoechst AG (H 821), Postfach 80 03 20, 6230 Ffm. 80
- Zahlten**, Rainer N., Dr. med. – Innere Medizin – Tel. 305-79 74
Fa. Hoechst AG, Klin. Forschung, Postfach 80 03 20, 6230 Ffm. 80

PRIVATDOZENTINNEN UND -DOZENTEN

- Attanasio**, Andrea, Dr. med. univ., Dr. med. habil. – Kinderheilkunde – Tel. (0 61 72) 2 73-2 41
Lilly Deutschland GmbH, Med. Abt., Saalburgstr. 153, 6380 Bad Homburg
- Bauke**, Jochen, Dr. med., Oberarzt der Klinik Wingertsberg der BfA
– Innere Medizin – Am Wingertsberg 11, 6380 Bad Homburg
- Baum**, Richard P., Dr. med. – Nuklearmedizin – Tel. 63 01-72 84
Theodor-Stern-Kai 7, ZRAD
- Baumann**, Rudolf, Dr. med. – Frauenheilkunde u. Geburtshilfe –
Theodor-Stern-Kai 7, ZFG
- Becker**, Hans, Dr. med. – Chirurgie –, Kreiskrankenhaus Urselerstr. 33, Tel. (0 61 72) 190
6380 Bad Homburg
- Behnken**, Lütje J., Dr. med. – Innere Medizin –
Bioscientia Institut f. Laboruntersuchungen – 6507 Ingelheim
- Berghäuser**, Jürgen, Dr. phil. nat. – Biologische Chemie –
Wirtschaftl. Verein. Zucker e.V., Am Hofgarten 8, 5300 Bonn 1
- Beyersdorf**, Friedhelm, Dr. med. – Chirurgie – Theodor-Stern-Kai 7, ZCHIR
- Biffar**, Reiner, Dr. med. dent. – Zahn-, Mund- u. Kieferheilkunde – Theodor-Stern-Kai 7, ZZMK
- Blum**, Ulrike, Dr. med. – Chirurgie –
Theodor-Stern-Kai 7, ZCHIR
- Böhm**, Thomas-L. J., Dr. med. – Biolog. Chemie – Tel. 63 01-69 44
Theodor-Stern-Kai 7
- Böttcher**, Ivar, Dr. med., Chefarzt d. Klinik f. Allgemein-Chirurgie Tel. 75 12-22 12
des St. Markus-Krankenhauses – Chirurgie – Wilhelm-Epstein-Str. 2

- Born, Hans-J., Dr. med.** – Frauenheilkunde u. Geburtshilfe –
Theodor-Stern-Kai 7, ZFG Tel. 63 01-68 65
- Brecht, Hans M., Dr. med.** – Innere Medizin –
Fa. Boehringer, 6507 Ingelheim
- Bruckschen, Ernst, Dr. med.** – Orthopädie –
Hötzlestr. 52, 7760 Radolfzell 13
- Burk, Konrad, Dr. med.** – Urologie – Beethovenstr. 14, 7800 Freiburg
- Dancygier, Henryk, Dr. med.** Chefarzt der II. Med. Klinik Tel. 84 05-39 71
der Städt. Kliniken – Innere Medizin – Starkenburgring 66, 6050 Offenbach
- Dathe, Günther, Dr. med.,** Chefarzt d. Urol. Klinik d. St. Markus-Krankenhauses –
Urologie – Wilhelm-Epstein-Str. 2
- Demisch, Lothar, Dr. phil. nat.** – Biochemie in der Psychiatrie – Tel. 63 01-55 71
Heinrich-Hoffmann-Str. 10, ZPSY
- Dericks-Tan, Jeanne. S.E., Dr. phil. nat.** – Dipl.-Chem., Tel. 63 01-55 34
– Experimentelle Endokrinologie – Theodor-Stern-Kai 7, ZFG
- Dittmer, Hartmut, Dr. med. habil., Dr. med. Chirurgie m. d.** Tel. 31 00 71
Schwerpunkt Unfallchirurgie – Gotenstr. 6-8, 6230 Frankfurt 80
- Dunzendorfer, Udo, Dr. med.** – Urologie –
Maingau-Krankenhaus vom Roten Kreuz, Scheffelstr. 2-16
- Eckel, Lothar, Dr. med.** – Chirurgie –
Theodor-Stern-Kai 7, ZCHIR
- Enzensberger, Wolfgang, Dr. med.** – Neurologie – Tel. 63 01-57 39
Schleussenweg 2-16, ZNN
- Fabian, Waldemar, Dr. med.,** Chefarzt der Chirurg. Abt. d. St. Katharinen-Krankenhauses
– Chirurgie – Seckbacher Landstr. 65
- Falk, Stephan, Dr. med.** – Pathologie und Pathologische Anatomie – Tel. 63 01-57 61
Theodor-Stern-Kai 7, ZPATH
- Ferber, Hubert P., Dr. med.** – Experimentelle Anaesthesiologie –
Theodor-Stern-Kai 7, ZAW
- Förster, Uwe, Dr. med. vet.** – Virale Zoonosen –
Landshuter Allee 158, 8000 München 19
- Ganser, Arnold, Dr. med.** – Innere Medizin – Tel. 63 01-63 65
Theodor-Stern-Kai 7, ZIM
- Gögelein, Heinz W., Dipl.-Phys. Dr. der Biomed. Wiss.** – Physiologie – Tel. 63 03-3 50
Kennedyallee 70, MPI f. Biophysik
- Göhring, Rainer, Dipl.-Phys., Dr. rer. nat.** – Medizin. Informatik –
Freiligrath-Str. 13, 6238 Hofheim, Tel. (0 61 92) 53 66
- Gonsior, Einhard, Dr. med.,** Chefarzt der Klinik Kurhessen – Innere Medizin – Tel. (0 56 52) 5 30
Am Haintor 7, 3437 Bad Sooden-Allendorf
- Großmann, Dietrich, Dr. med., Dr. rer. nat.** – Klinische Biochemie u. Klinische Chemie –
Kreutstr. 9, 6486 Brachtal, Tel. (0 60 53) 90 21
- Grützmaker, Peter W. Dr. med.** – Innere Medizin – Chefarzt der II Med.
Klinik des St. Markus-Krankenhauses, Wilhelm-Epstein-Str. 2
- Hach-Wunderle, Viola, Dr. med.** – Innere Medizin – Tel. 63 01-63 88
Theodor-Stern-Kai 7, ZIM
- Hanke, Peter, Dr. med.** – Urologie – Deutsche Klinik f. Diagnostik, Tel. (0 61 21) 57 70
Fb Urologie, Aukammallee 33, 6200 Wiesbaden
- Hegenbarth, Richard, Dr. med.,** Chefarzt der Röntgenabt. d. Hospitals z. Hl. Geist
– Radiologie – Langestr. 4-8
- Heider, Wolfgang, Dr. med.** – Augenheilkunde – Theodor-Stern-Kai 7, ZAU
- Heinert, Gerd, Dr. med.,** Chefarzt der Urol. Abt. d. Hospitals z. Hl. Geist
– Urologie – von-Broichhausen-Allee 1, 4152 Kempen Tel. (0 21 52) 14 21
- Heiler, Klaus, Dr. med.** – Chirurgie – Tel. 63 01-52 64
Theodor-Stern-Kai 7, ZCHR
- Hellstern, Alfred, Dr. med.** – Tel. 63 01-53 57
Innere Medizin – Theodor-Stern-Kai 7, ZIM
- Howaldt, Hans-P., Dr. med. dent.** Tel. 63 01-68 59
Dr. med. – Mund-, Kiefer- u. Gesichtschirurgie – Theodor-Stern-Kai 7, ZZMK

- Jeck, Reinhard**, Dr. phil. nat. – Biologische Chemie –
Theodor-Stern-Kai 7, ZBC Tel. 63 01-57 29
- Kabelitz, Gerhard**, Dr. med. – Innere Medizin –
Roonstr. 3, 6140 Bensheim, Tel. (0 62 51) 27 36
- Kaiser, Götz**, Dr. med. – Pharmakologie –
Domplatz 11, 6330 Wetzlar
- Kappos, Andreas**, Dr. phil. nat., Dr. med. – Innere Medizin –
Gesundheitsbehörde, Tesdorpfstr. 8, 2000 Hamburg 13, Tel. (0 40) 19 51
- Kaul, Sepp**, Dr. phil. nat. – Therapeutische Biochemie –
Paracelsusstr. 1 a, 6650 Homburg/Saar
- Klein, Gerhard**, Dr. med. – Anästhesiologie – Theodor-Stern-Kai 7, ZAW
- Klepzig, Harald**, Dr. med. – Innere Medizin –
Theodor-Stern-Kai 7, ZIM Tel. 63 01-59 32
- Klima, Andreas J.**, Dr. med. – Hals-Nasen-Ohrenheilkunde –
Theodor-Stern-Kai 7, ZHNO
- Koepsell, Hermann**, Dr. med. – Biolog. Chemie –
Kennedyallee 70 Tel. 63 03-2 84
- Konold, Peter**, Dr. med. – Chirurgie – Theodor-Stern-Kai 7, ZCHIR
- Koydl, Peter**, Dr. med. – Orthopädie –
Elisabeth-Klinik, Heinrich-Sommer-Str. 4, 5787 Olsberg 1 Tel. (0 29 62) 80 31
- Krippner, Hans**, Dr. med. – Innere Medizin – Emil-Claar-Str. 2
- Kronenberger, Hartmut**, Dr. med. – Innere Medizin –
Theodor-Stern-Kai 7, ZIM Tel. 63 01-56 09
- Krzywanek, Hans-J.**, Dr. med. – Innere Medizin –
Theodor-Stern-Kai 7, ZIM
- Leheta, Fouad**, Dr. med. – Neurochirurgie –
Nachtigallenstr. 69, 6078 Neu-Isenburg 2
- Lembcke, Bernhard**, Dr. med. habil. – Innere Medizin –
Theodor-Stern-Kai 7, ZIM Tel. 63 01-68 99
- Lembke, Uwe**, Dr. med. Dr. rer. nat. – Medizinische Mikrobiologie –
Hohenzollernring 14, 5000 Köln 1
- Liebert, Hilmar**, Dr. med., Dr. sc. med. Tel. (0 61 51) 10 73 05
– Chirurgie – Chirurg. Klinik I d. Städt. Kliniken Darmstadt, Grafenstr. 9, 6100 Darmstadt
- Lins, Günther**, Dr. med. – Rechtsmedizin –
Kennedyallee 104, ZRECHT Tel. 63 01-75 61
- Lissner, Wolfgang R.**, Dr. med. Dipl.-Chem. Tel. (0 61 03) 80 13 46
– Pharmakologie u. Toxikologie – Fa. Biotest Pharma GmbH, Landsteiner Str. 5, 6072 Dreieich
- Lodemann, Edgar**, Dr. rer. nat. – Therapeutische Biochemie –
Theodor-Stern-Kai 7, ZBC Tel. 63 01-69 36
- Loewer, Johannes K.**, Dipl.-Biol., Dr. med. – Medizinische Virologie –
Paul-Ehrlich-Str. 51-59, 6070 Langen Tel. (0 61 03) 75 52 00
- Lorenz, Matthias**, Dr. med. – Chirurgie – Theodor-Stern-Kai 7, ZCHIR
- Lutz, Fritz-U.**, Dr. med. – Rechtsmedizin –
Kennedyallee 104, ZRECHT
- Maier, Klaus**, Dr. med. – Orthopädie –
Höhenstr. 6, 6350 Nauheim-Wisselsheim, Tel. (0 60 32) 88 65
- Müller, Hartmut**, Dr. med. – Pathologie und pathologische Anatomie,
Theodor-Stern-Kai 7, ZPATH Tel. 63 01-55 65
- Nickelsen, Thomas**, Dr. med. – Innere Medizin – Fa. Lilly,
Saalburgstr. 153, 6380 Bad Homburg
- Paolucci, Vittorio**, Dott./Univ. Rom – Chirurgie – Theodor-Stern-Kai 7, ZCHIR
- Pressel, Gerhard**, Dr. med., Min.-Rat – Arbeitsmedizin –
Flughafen AG, 6000 Ffm. 75 Tel. 6 90-60 30
- Probst, Michael**, Dr. med. – Chirurgie –
Krankenhaus Lemgo, Chirurgische Klinik, Rintelner Str. 85, 4920 Lemgo Tel. (0 52 61) 26 41 41
- Querfurth, Heinrich**, Dr. med. – Physiologie – Neurol. Klinik d. Klin.
Steglitz d. FU Berlin, Hindenburgdamm 30, 1000 Berlin 45 Tel. (0 30) 7 98 24 12

- Rahn, Rainer H.**, Dr. med. Dr. med. dent. – Tel. 63 01-75 30
Zahn-, Mund- u. Kieferheilkunde – Theodor-Stern-Kai 7 ZZMK -67 46
- Reiche, Reimut**, Dr. phil. Dipl.-Soz. Tel. 61 82 86
– Sexualwissenschaft – Schweizer Platz 56 (70)
- Reifart, Nicolaus**, Dr. med. – Innere Medizin – Alfred-Brehm-Platz 7 Tel. 49 06 69
- Rogge, Helmut**, Dr. med., Chefarzt der Abt. f. Onkologie u. Tel. (0 43 52) 80 46 29
Hämatologie, REHA-Klinik Damp – Innere Medizin – 2335 Damp 2
- Rosak, Christoph**, Dr. med., Leiter der Stoffwechsellab. Tel. 60 59-1
am Krkhs. Sachsenhausen – Innere Medizin – Schifferstr. 78
- Roufogalis, Soter**, Dr. med. – Kinderheilkunde – Bahnhofsallee 1,
6350 Bad Nauheim, Tel. (0 60 32) 23 05
- Rüger, Johannes P. M.** Dr. med. – Chirurgie – Tel. 63 01-50 69
Theodor-Stern-Kai 7, ZCHIR
- Saller, Reinhard H.**, Dr. med. – Innere Medizin –
Theodor-Stern-Kai 7, ZIM
- Sandow, Jürgen**, Dr. med. – Pharmakologie u. Toxikologie – Tel. 3 05-68 42
Hoechst AG, Abt. f. Pharmakologie
- Sassen, Hubert**, Dr. med. dent. – Zahn-, Mund- u. Kieferheilkunde –
Theodor-Stern-Kai 7, ZZMK
- Scheuermann, Ernst-H.**, Dr. med. – Innere Medizin – Tel. 63 01-68 90
Theodor-Stern-Kai 7, ZIM
- Schmidt, Hans**, Dr. med., Ltd. Arzt d. Anaesthesieabt. d. Hospitals zum Hl. Geist
– Anaesthesiologie – Langestr. 4-8
- Schneider, Markward**, Dr. med. – Pathologie u. patholog. Tel. 63 01-59 92
Anatomie – Theodor-Stern-Kai 7, ZPATH
- Schneider, Wolfgang**, U., Dr. med. – Innere Medizin –
Theodor-Stern-Kai 7, ZIM
- Schnürch, Hans-Georg**, Dr. med. – Frauenheilkunde und Geburtshilfe – Tel. 63 01-51 19
Theodor-Stern-Kai 7, ZFG
- Schöfer, Helmut**, Dr. med. – Dermatologie und Venerologie – Tel. 63 01-57 04
Theodor-Stern-Kai 7, ZDV
- Schöneberger, Arno**, Dr. med. – Innere Medizin – Sodener Str. 47, 6240 Königstein
- Schräder, Rainer**, Dr. med. – Innere Medizin – Theodor-Stern-Kai 7, ZIM
- Schulz, Wolfgang**, Dr. med. Forsch.-Leiter der Med. Abt. d. Firma Cassella –
Innere Medizin – Hanauer Landstr. 526
- Schumm-Draeger, Petra M.**, Dr. med. – Innere Medizin – Tel. 63 01-56 48
Theodor-Stern-Kai 7, ZIM
- Schwerdtfeger, Walter K.**, Dr. phil. nat. – Neuroanatomie –
Deutschordenstr. 46
- Schwietzer, Gerd K. W.**, Dr. med. – Innere Medizin – Tel. 63 01-64 56
Theodor-Stern-Kai 7, ZIM
- Siede, Werner**, Hch., Dr. med., Chefarzt d. Inst. f. Laboratoriumsmed., Tel. (0 52 61) 26 41 90(1)
Kreiskrankenhaus Lemgo – Klin. Chemie u. Pathobiochemie –
Rinteler Str. 85, 4920 Lemgo
- Siener, Hartmut**, Dr. med. – Geburtshilfe u. Gynäkologie –
Usastr. 5, 6350 Bad Nauheim
- Sievert, Horst**, Dr. med. – Innere Medizin – Herz- u. Kreislaufzentrum,
Panoramastr. 100, 6442 Rotenburg
- Silber, Moritz Sigmund**, Dr. med. habil. Tel. (0 89) 21 53 71
Dr. med. – Innere Medizin – Kardiolog. Gemeinschaftspraxis, Tal 21, 8000 München 2
- Solem, Eivind**, Dr. med. – Laboratoriumsmedizin – Tel. 63 01-75 47
Theodor-Stern-Kai 7, ZKI
- Starck, Erhard**, Dr. med. – Radiologie – Chefarzt des Instituts für Röntgendiagnostik
des Zentrums für Radiologie d. Städt. Kliniken, Mönchebergstr. 41/43, 3500 Kassel
- Starker, Michael F. W.**, Dr. med. – Orthopädie –
Orthopäd. Univ.-Klinik Friedrichsheim, Marienburgstr. 2 (71)
- Steuer, Armin**, Dr. med. – Anaesthesiologie – Chefarzt der Anaesthesie-Abteilung
d. Städt. Kliniken, Starkenburgring 66, 6050 Offenbach

Strobel, Stephan, Dr. med., Ph. D. – Kinderheilkunde – Department of Immunology, Institut of Child Health, 30, Guilford Street, London WC 1 N1 EH, Great Britain

Strohm, Wolf D., Dr. med., Chefarzt d. Med. Klinik f. Gastroenterologie d. Städt. Krankenanstalten – Innere Medizin – 7100 Heilbronn

Tuengerthal, Siegfried, J. A., Dr. med., Chefarzt des Thoraxkrankenhauses Rohrbach der LVA Baden – Radiologie – 6900 Heidelberg

Vettermann, Jörg, Dr. med. – Anästhesiologie – Theodor-Stern-Kai 7, ZAW

Volk, Matthias, Dr. med., Chefarzt d. Gynäkol. Abt. Tel. (0 64 31) 2 38 92

d. St. Vincenz-Krankenhauses, Limburg – Frauenheilkunde u. Geburtshilfe – Auf dem Schafsberg, 6250 Limburg

Walther, Frank, Dr. med. – Innere Medizin – Im Prüfling 17-19

Wenisch, Hubertus, Dr. med. – Chirurgie – Theodor-Stern-Kai 7, ZCHIR Tel. 63 01-52 53

Wildgrube, Jörg H., Dr. med. – Innere Medizin – Mühlstr. 17-19, 6450 Hanau

Wönne, Roland, Dr. med. – Kinderheilkunde –

Clementine-Kinderkrankenhaus, Theobald-Christ-Str. 16

Zegelmann, Max, Dr. med. – Chirurgie – Theodor-Stern-Kai 7, ZCHIR

LEHRBEAUFTRAGTE

Abel, Hubert, Prof. Dr. med. – Chefarzt am St. Josefs-Hospital, Solmsstr. 15, 6200 Wiesbaden

Adam, Elke, Dr. med. – St. Josefs-Hospital, Solmsstr. 15, 6200 Wiesbaden

Angrés, Andreas, Dr. med. – Stadt Krankenhaus, Leimenstr. 20, 6450 Hanau

Annetter-Sack, Waltraud, Dr. med. – Städt. Krankenhaus,

Gotenstr. 6, 6230 Frankfurt am Main 80

Arnold, Konrad, Dr. med. Priv.-Doz. – St. Josefs-Hospital, Solmsstr. 15, 6200 Wiesbaden

Avalos Vera, Roberto, Dr. med. – Städt. Kliniken, Starkenburgring 66, 6050 Offenbach

Azizoglu, Ayhan, Dr. med. – Oberarzt am Kreiskrankenhaus, Kronberger Str. 36, 6232 Bad Soden

Bau, Otto, Dr. med. – Städt. Kliniken, Starkenburgring 66, 6050 Offenbach

Bauer, Adolf, Dr. med. – Städt. Krankenhaus, Gotenstr. 6-8, 6230 Ffm. 80

Bauer, Hans, Dr. med. – Heinrich-Hoffmann-Str. 10, Z PSY

Bauer, Manfred, Prof. Dr. med. – Städt. Kliniken, Starkenburgring 66, 6050 Offenbach

Baumann, Walter, Dr. rer. med., Dipl.-Soz. – Bergstr. 74, 6368 Bad Vilbel

Beer, Holger, Dr. med. – Kreiskrankenhaus, Herzbachweg 14, 6460 Gelnhausen

Beier, Bernd, Dr. iur. – Theodor-Stern-Kai 7, ZINFO

Benkert, Gerhard, Dr. med., Oberarzt am St. Elisabethen-Krankenhaus – Ginnheimer Str. 3

Bergér, Hartmut, Dr. med. – Städt. Kliniken, Starkenburgring 66, 6050 Offenbach

Bergmeier, Peter, Dr. med. – Hosp. zum hl. Geist, Lange Str. 4-8

Beyer, Rüdiger, Dr. med. – Hospital zum hl. Geist, Lange Str. 4-8

Bienefeld, Franz-Josef, Dr. med. – Städt. Kliniken, Starkenburgring 66, 6050 Offenbach

Bischof, Wolfgang, Dr. med. – Kreiskrankenhaus, Kronberger Str. 36, 6232 Bad Soden/Ts.

Block, Jörg, Dr. med. dent. – Kreiskrankenhaus, Herzbachweg 14, 6460 Gelnhausen

Bockhorn, Hermann, Dr. med., Prof. – Krankenhaus Nordwest, Steinbacher Hohl 2-26

Böker, Heinz, Dr. med., – Heinrich-Hoffmann-Str. 10, Z Psy

Böckler, Hans, Dr. med. – Chefarzt der Frauenklinik des St. Marienkrankenhauses, Richard-Wagner-Str. 14

Börner, Martin, Dr. med., Priv.-Doz. – BG Unfallklinik, Friedberger Landstr. 430

Böttge, Rainer, Dr. med. – Städt. Krankenhaus, Gotenstr. 6-8, 6230 Ffm 80

Brandhorst, Ingo, Dr. med. – Schönbornring 24, 6078 Neu-Isenburg 2

Brandt, Lothar, Dr. med. – St. Markus Krankenhaus, Wilhelm-Epstein-Str. 2

Brandt, Peter, Dr. med. – Krankenhaus Nordwest, Steinbacher Hohl 2-26

Braulke, Peter, Dr. med. – Theodor-Stern-Kai 7, IfA

Brude, Elke, Dr. phil. nat. – Theodor-Stern-Kai 7, IfH

Burckhardt, Karl-L., Dr. med. – Städt. Krankenhaus Höchst, Gotenstr. 6-8, 6000 Ffm. 80

Charrier, Albrecht, Dr. med., – Städt. Krankenhaus, Gotenstr. 6-8, 6230 Ffm 80

Consemüller, Stephan, Dr. med. – Kreiskrankenhaus, Herzbachweg 14, 6460 Gelnhausen

- Czygan**, Peter J., Dr. med., Prof. – Städt. Krankenhaus Höchst, Gotenstr. 6-8, 6230 Ffm. 80
- Dannecker**, Martin, Dr. phil. – Theodor-Stern-Kai 7, ZPG
- Danz**, Erwin, Dr. med. – Städt. Kliniken, Starkenburgring 66, 6050 Offenbach
- Deininger**, Heinz K., Prof. Dr. med. – Städt. Kliniken, Grafenstr. 9, 6100 Darmstadt
- Dennhardt**, Rüdiger, Dr. med., Prof. – Hospital zum Hl. Geist, Lange-Str. 4-8
- Doermer**, Andreas, Dr. med. – Krankenhaus Nordwest, Steinbacher Hohl 2-26
- Edinger**, Ludwig, Dr. med. – Städt. Krankenhaus, Gotenstr. 6-8, 6230 Ffm 80
- Ehrhard**, Gerd, Dr. med., – Theodor-Stern-Kai 7, IfA
- Emmerich**, Karl-H., Dr. med., Priv.-Doz. – Städt. Kliniken, Grafenstr. 9, 6100 Darmstadt
- Eschborn**, Ernst, Dr. med. – Kreiskrankenhaus, Kronberger Str. 36, 6232 Bad Soden/Ts.
- Evert**, Wolfgang, Dr. med. – Städt. Kliniken, Starkenburgring 66, 6050 Offenbach
- Exner**, Klaus, Dr. med. – St. Markus Krankenhaus, Wilhelm-Epstein-Str. 2
- Exner-Freisfeld**, Helga, Dr. med. – Buchenweg 22, 6370 Oberursel 4
- Fabricius**, Klaus, Dr. med. – Städt. Kliniken, Starkenburgring 66, 6050 Offenbach
- Fach**, Wolf Andreas, Dr. med. – Stadtkrankenhaus, Leimenstr. 20, 6450 Hanau
- Fensterer**, Monika, Dr. med. – Städt. Kliniken, Starkenburgring 66, 6050 Offenbach
- Feußner**, Klaus, Dr. med. – Kreiskrhs. Kronberger Str. 36, 6233 Bad Soden/Ts.
- Fitz**, Hartmut Rainer, Dr. med. – Stadtkrankenhaus, Leimenstr. 20, 6450 Hanau
- Fleige**, Reinhard, Dr. med. – St. Markus-Krankenhaus, Wilhelm-Epstein-Str. 2
- Frankenberg**, Hans, Dr. med. – St. Markus-Krankenhaus, Wilhelm-Epstein-Str. 2
- Frey-Welker**, Ursula, Dr. med. – Kreiskrankenhaus, Herbachweg 14, 6460 Gelnhausen
- Fries**, Ulrich, Dr. med. – Theodor-Stern-Kai 7, ZAU
- Fritz**, Renate, Dr. med. – Hospital zum Hl. Geist, Lange Str. 4-8
- Fritzenwanker**, Bernd, Dr. med. – Stadtkrankenhaus, Leimenstr. 20, 6450 Hanau
- Gemmer**, Gerd, Dr. med. – St. Marien-Krankenhaus, Richard-Wagner-Str. 14
- Gerkhardt**, Klaus, Dr. med. dent. – Theodor-Stern-Kai 7, ZZMK
- Girth**, Ernst, Dr. med. – Städt. Kliniken, Starkenburgring 66, 6050 Offenbach
- Greifenstein**, Volker, Dr. med. – Theodor-Stern-Kai 7, IfA
- Greuner**, Peter, Dr. med. – Chefarzt am St. Elisabethen-Krankenhaus, Ginnheimer Str. 3
- Grosser**, Georg, Dr. med. – St. Marien-Krankenhaus, Richard-Wagner-Str. 14
- Guth**, Lothar, Dr. med. – Kreiskrankenhaus, Kronberger Str. 36, 6232 Bad Soden/Ts.
- Haasner**, Erik, Dr. med. – Städt. Kliniken, Starkenburgring 66, 6050 Offenbach
- Hagedorn**, Manfred, Prof. Dr. med. – Städt. Kliniken, Grafenstr. 9, 6100 Darmstadt
- Haneberg**, Vollrath, Dr. med. – Hospital zum Hl. Geist, Lange Str. 4-8
- Hartmann**, F. Priv. Doz., Dr. med. – St. Marien-Krankenhaus, Richard-Wagner-Str. 14
- Hawranke**, Dieter – Theodor-Stern-Kai 7, ZZMK
- Heine**, Rolf, Dr. med. – Bürgerhospital, Nibelungenallee 37-41
- Heinke**, Wolfgang, Dr. med. – Heidenburgstr. 15, 6340 Dillenburg
- Heipertz-Hengst**, Christine, Dr. sportwiss. – Mozartstr. 18, 6233 Kelkheim-Münster
- Henke**, Axel, Dr. med. – Kreiskrankenhaus, Kronberger Str. 36, 6233 Bad Soden
- Hennermann**, Karl-Heinz, Dr. med. – Stadtkrankenhaus, Leimenstr. 20, 6450 Hanau
- Hennes**, Hans H., Dr. med. – Chefarzt der Anaesthesieabteilung des Stadtkrankenhauses, Leimenstr. 20, 6450 Hanau
- Herbst**, Hilmar, Dr. med. – Städt. Krankenhaus, Gotenstr. 6-8, 6230 Ffm. 80
- Hergeth**, Walter, Dr. med. – Oberarzt am St. Josefs-Hospital, Solmsstr. 15, 6200 Wiesbaden
- Herrmann**, Florian, Dr. med. – Krankenhaus Nordwest, Steinbacher Hohl 2-26
- Herzog**, Peter, Dr. med. – St. Markus-Krankenhaus, Wilhelm-Epstein-Str. 2
- Heuberger**, Hans G., Dr. med. – Stadtkrankenhaus, Leimenstr. 20, 6450 Hanau
- Hirz**, Margarete, Dr. med. – Städt. Kliniken, Starkenburgring 66, 6050 Offenbach
- Högenauer**, Horst, Dr. med. – Landesversorgungsamt Hessen, Adickesallee 36
- Hölzel**, Dirk, Dr. med. – Kreiskrankenhaus Kronberger Str. 36, 6232 Bad Soden
- Hönmann**, Wolfgang, Dr. med., – Theodor-Stern-Kai 7, IfA
- Hoffmann**, Gerald, Dr. med., Priv.-Doz. – Chefarzt am St. Josefs-Hospital, Solmsstr. 15, 6200 Wiesbaden
- Hoffmann**, Michaela, Dr. med. – Kronenstr. 20, 6500 Mainz 21
- Holtermüller**, Karl H., Dr. med., Prof. – St. Markus-Krankenhaus, Wilhelm-Epstein-Str. 2
- Hontschik**, Bernd, Dr. med. – Städt. Krankenhaus Höchst, Gotenstr. 6-8, 6230 Ffm. 80
- Hoppe**, Dagmar, Dr. med. – St. Markus-Krankenhaus, Wilhelm-Epstein-Str. 2

- Ihm, Peter-A., Dr. med.** – Theodor-Stern-Kai 7, IfA
- Isemec, Friedrich-E., Dr. med., Priv.-Doz.** – St. Josefs-Hospital, Solmsstr. 15, 6200 Wiesbaden
- Itzek, Kurt, Dr. med.** – St.-Elisabethen-Krankenhaus, Ginnheimer Str. 3
- Jacobi, Volkmar, Dott./Univ. Pisa** – Theodor-Stern-Kai 7, ZRAD
- Janda, Rolf, Dr. rer. nat. Dipl.-Chem.** – Frankfurter Str. 31, 6357 Karben
- Janis, Erika, Dr. med.** – Theodor-Stern-Kai 7, IfA
- Jost, Klaus, Dr. phil.** – Theodor-Stern-Kai 7, ZPSY
- Kalinski, Siegmund, Dr. med.** – Theodor-Stern-Kai 7, IfA
- Kaltenbach, Dorothee, Dr. med.** – Heinrich-Hoffmann-Str. 10, ZPSY
- Kappen, Peter, Dr. med.** – Theodor-Stern-Kai 7, IfA
- Kark, Bendix, Dr. med.** – Chefarzt am Städt. Krankenhaus, Gotenstr. 6-8, 6230 Ffm. 80
- Kharsa, George** – St. Josef-Hospital- Solmsstr. 15, 6200 Wiesbaden
- Kirchgesser, Guido, Dr. med.** – St. Josef-Hospital, Solmsstr. 15, 6200 Wiesbaden
- Kirsten, Wolfgang, Dr. med. Dipl.-Math.** – Theodor-Stern-Kai 7, ZINFO
- Kissel, Hans-Jochen, Dr. med.** – St. Josefs-Hospital, Solmsstr. 15, 6200 Wiesbaden
- Klein, Ludwig, Dr. med.** – Kreiskrks., Herzbachweg 14, 6460 Gelnhausen
- Kleinert, Ulrike, Dr. med.** – Bornheimer Landwehr 32
- Klinger, Peter, Dr. med.** – Theodor-Stern-Kai 7, IfA
- Klinsing, Ulrich, Dr. med.** – Haberweg 5b, 6380 Bad Homburg
- Knauer-Platt, Ruth, Dipl.-Biol.** – Theodor-Stern-Kai 7, Biol. f. Med.
- Köhler, Wilfried, Dr. phil. nat.** – Theodor-Stern-Kai 7, ZPSY
- König, Rainer, Dr. med.** – Theodor-Stern-Kai 7, IfH
- Krajca, Milos, Dr. med.** – Städt. Krankenhaus, Gotenstr. 6-8, 6230 Ffm. 80
- Kramb, Peter, Dr. med.** – Kreiskrankenhaus, Herzbachweg 14, 6460 Gelnhausen
- Kratz, Reinhard Dr. med.** – Kreiskrankenhaus, Kronberger Str. 36, 6232 Bad Soden
- Kronsbein, Hans, Dr. med.** – Burghof-Klinik, Burgallee 22, 6350 Bad Nauheim
- Kunz, Thomas M., Dr. med.** – Städt. Kliniken, Starkenburgring 66, 6050 Offenbach
- Kurz, Peter, Dr. med.** – St. Markus-Krankenhaus, Wilhelm-Epstein-Str. 2
- Laier, Michael, Dr. med. dent.** – Theodor-Stern-Kai 7, IfG
- Lautenschläger, Gerd, Dr. med.** – Stadtkrankenhaus, Leimenstr. 20, 6450 Hanau
- Lenz, Peter B., Dr. med.** – Chefarzt am Kreiskrankenhaus, Kronberger Str. 36, 6232 Bad Soden
- Lilienfeld-Toal, Hermann von, Prof., Dr. med.** – Kreiskrankenhaus, Herzbachweg 14, 6460 Gelnhausen
- Linke, Erich, Dr. med.** – Direktor der Chirurg. Klinik der Städt. Kliniken, Grafenstr. 9, 6100 Darmstadt
- Lörcher, Ulrich, Dr. med.** – Theodor-Stern-Kai 7, ZRAD
- Lohöfner, Reinhard, Dr. rer. med.** – Dekanat Fb 19
- Loos, Alexander, Dr. med.** – Städt. Kliniken, Starkenburgring 66, 6050 Offenbach
- Ludwig, Otto, Dr. med.** – Oberarzt der I. Med. Klinik des St. Markus-Krankenhauses, Wilhelm-Epstein-Str. 2
- Lutz, Fred-C., Dr. med.** – St. Marien-Krankenhaus, Richard-Wagner-Str. 14
- Mackenroth, Gundolf, Dr. med.** – Stadtkrankenhaus, Leimenstr. 20, 6450 Hanau
- Mackenstein, Klaus, Dr. med.** – Kreiskrankenhaus, Herzbachweg 14, 6460 Gelnhausen
- Matthäus, Michael, Dr. med.** – Theodor-Stern-Kai 7, IfA
- Maury, Augusto, Dr. med.** – Chefarzt am Kreiskrankenhaus, Kronberger Str. 36, 6232 Bad Soden
- McLean, Alistair, Dr. med.** – Hospital zum Heiligen Geist, Lange Str. 4-8
- Meinig, Günter, Dr. med., Prof.** – BG Unfallklinik, Friedberger Landstr. 430
- Meissl, Hilmar, Dr. rer. nat., Priv.-Doz.** – MPI f. Physiologie u. Klin. Forschung, Parkstr. 1, 6350 Bad Nauheim
- Meyenburg, Bernd, Dr. med.** – Heinrich-Hoffmann-Str. 10, ZPSY
- Mockwitz, Jürgen, Dr. med.** – Kreiskrankenhaus Hofheim
- Möhring, Caroline, Dr. rer. nat.** – Gärtnerweg 28
- Müller, Hubert, Dr. med.** – St. Josefs-Hospital, Solmsstr. 15, 6200 Wiesbaden
- Nachev, Ulrike, Dr. med.** – St. Marien-Krankenhaus, Richard-Wagner-Str. 14
- Nehring, Klaus, Dr. med.** – Hospital z. Hl. Geist, Lange Str. 4-8
- Nier, Helmut, Prof. Dr. med. habil.** – Städt. Kliniken, Starkenburgring 66, 6050 Offenbach
- Nold, Wilfried, Dr. med.** – Wilhelm-Leuschner-Str. 82, 6103 Griesheim
- Nüsse, Michael, Dr. phil. nat.** – Paul-Ehrlich-Str. 20

- Oetzman-von Sochaczewski**, Wolfgang Federico, Dr. med. – Städt. Kliniken, Starkenburgring 66, 6050 Offenbach
- Palitzsch**, Dieter, Dr. med. – Kreiskrankenhaus, Herbachweg 14, 6460 Gelnhausen
- Pape**, Georg, Dr. med. – Am Niddatal 5
- Pasch**, Reinhard, Dr. med., Chefarzt der Anaesthesieabt., St. Elisabethen-Krankenhaus – Ginnheimer Str. 3
- Peifer**, Alfred, Dr. med. – St. Josef-Hospital, Solmsstr. 15, 6200 Wiesbaden
- Pels**, Michael, Dr. med. – St.-Elisabethen-Krankenhaus, Ginnheimer Str. 3
- Peters**, Jutta, Dr. med. – Theodor-Stern-Kai 7, ZRAD
- Petrasch**, Peter, Dr. phil. nat. – Theodor-Stern-Kai 7, Biol. f. Med.
- Pohlmann**, Wolfgang, Dr. med. – Stadt Krankenhaus Hanau, Leimenstr. 20, 6450 Hanau
- Praetorius**, Frank, Dr. med. – Ltd. Arzt der Med. Klinik I der Städt. Kliniken, Starkenburgring 66, 6050 Offenbach
- Preusche**, Gotthard, Dr. med. – Städt. Krankenhaus, Gotenstr. 6-8, 6230 Frankfurt/M. 80
- Priester**, Klaus, Dipl.-Soz. – Theodor-Stern-Kai 7, ZPG
- Rauschenbach**, Günther, Dr. med. – Oberarzt am Städt. Krankenhaus, Gotenstr. 6-8, 6230 Ffm. 80
- Reck**, Ralf, Dr. med., Prof. – Städt. Kliniken Darmstadt, Grafenstr. 6, 6100 Darmstadt
- Richtberg**, Werner, Dr. phil., Dipl.-Phys. – Heinrich-Hoffmann-Str. 10, ZPSY
- Riese**, Wolfgang, Dr. med. – Theodor-Stern-Kai 7, IfA
- Rix**, Eckhard, Dr. med. – St.-Josefs-Hospital, Solmsstr. 15, 6200 Wiesbaden
- Röhl**, Detlef, Priv.-Doz., Dr. med. – Kreiskrankenhaus, Kronberger Str. 36, 6232 Bad Soden
- Rösch**, Wolfgang, Prof. Dr. med. – Krankenhaus Nordwest, Steinbacher Hohl 2-26
- Rosenthal**, Paul, Dr. med. – Chefarzt am Städt. Krankenhaus, Gotenstr. 6-8, 6230 Ffm. 80
- Roth**, Paul, Dr. phil. nat. – Tannenstr. 40, 6057 Dietzenbach
- Ruckelshausen**, Dagmar, Dr. med. – Zur Röttenbachklamm 10, 8503 Altdorf
- Rundo**, Mihailo, Dr. med. – Oberarzt am Hosp. zum hl. Geist, Lange Str. 4-8
- Russ**, Thomas, Dipl.-Chem. – Theodor-Stern-Kai 7, Chemie f. Mediziner
- Schäfer**, Eugen, Dr. med., Oberarzt – St.-Josefs-Hospital, Solmsstr. 15, 6200 Wiesbaden
- Schätz**, Oskar, Dr. med. – St. Marien-Krankenhaus, Richard-Wagner-Str. 14
- Schaumann**, Wiard, Dr. med. – Oberarzt am St. Elisabethen-Krankenhaus, Ginnheimer Str. 3
- Scheiermann**, Norbert, Dr. med., Priv.-Doz. – St. Markus-Krankenhaus, Wilhelm-Epstein-Str. 2
- Schiller-Scotland**, Christiane, Dr. phil. nat. – Theodor-Stern-Kai 7, Physik f. Mediziner
- Schilz**, Jürgen, Dr. med. – St. Marien-Krankenhaus, Richard-Wagner-Str. 14
- Schlechter**, Wolfgang, Priv. Doz., Dr. med. – St. Marien-Krankenhaus, Richard-Wagner-Str. 14,
- Schlesinger**, Stefan F., Dr. med. – Theodor-Stern-Kai 7, IfA
- Schmidt**, Dieter, Dr. med. – Oberarzt am St. Josef-Hospital, Solmsstr. 15, 6200 Wiesbaden
- Schmidt**, Gerhard, Dr. med. – Oberarzt am Hosp. zum hl. Geist, Lange Str. 4-8
- Schmidt**, Karin, Dipl.-Psych. – Heinrich-Hoffmann-Str. 10, ZPSY
- Schmidt**, Kurt, Dr. med. – Klinik der KVB, Sodener Str. 43, 6240 Königstein
- Schmidts**, Hans-Ludwig, Dr. med. – Adlerflychtstr. 4
- Schmitt**, Helmut, Dr. med. – St. Marien-Krankenhaus, Richard-Wagner-Str. 14
- Schmitt-Bylandt**, Theodor, Dr. med. – St. Marien-Krankenhaus, Richard-Wagner-Str. 14
- Schmötzer**, Gabriele, Dr. med. – Heinrich-Hoffmann-Str. 10, ZPsy
- Schröder**, Dieter, Dr. med. – Krankenhaus Nordwest, Steinbacher Hohl 2-26
- Schröder**, Martin, Dr. med. – Städt. Kliniken, Starkenburgring 66, 6050 Offenbach
- Schroth**, Hans-Joachim, Priv.-Doz. Dr. med. – Stadt Krankenhaus, Leimenstr. 20, 6450 Hanau
- Schuischel**, Hans, Dr. med. – Oberarzt am Kreiskrankenhaus, Kronberger Str. 36, 6232 Bad Soden
- Selzer**, Reinhold, Dr. med. – St. Marien-Krankenhaus, Richard-Wagner-Str. 14
- Sin**, Karl, Dr. med. – Oberarzt am Hosp. zum hl. Geist, Lange Str. 4-8
- Sireteanu-Constantinescu**, Ruxandra, Dr., Priv.-Doz. – MPI f. Hirnforschung, Deutschordenstr. 46
- Sodemann**, Klaus, Dr. med. – Städt. Kliniken, Starkenburgring 66, 6050 Offenbach
- Sohn**, Heinrich, Dr. med. – Theodor-Stern-Kai 7, IfA
- Soler**, Antonio, Dr. med. – Theodor-Stern-Kai 7, IfA
- Specht**, Heribert, Dr. med. – Chefarzt am St. Josef-Hospital, Solmsstr. 15, 6200 Wiesbaden
- Spindler**, Frank, Dr. med. – Städt. Kliniken, Starkenburgring 66, 6050 Offenbach
- Sprenger**, Peter, Dr. med. – St. Josef-Hospital, Solmsstr. 15, 6200 Wiesbaden
- Standke**, Rüdiger, Dr. med. Dipl.-Ing. – Henriette-Fürth-Str. 11
- Stehnkuhl**, Jörg, Dr. med. – Kreiskrankenhaus, Kronberger Str. 36, 6232 Bad Soden

- Steinbrecher**, Hildegard, Dr. med. – Stadtkrankenhaus, Leimenstr. 20, 6450 Hanau
Stoll, Manfred, Dr. med. – Theodor-Stern-Kai 7, IfA
Storm, Hans, Dr. med. – St. Markus-Krankenhaus, Wilhelm-Epstein-Str. 2
Stutzer, Michael, Dr. med. – Stadtkrankenhaus, Leimenstr. 20, 6450 Hanau
Symon, Jan, Dr. med. – Kreiskrankenhaus, Kronberger Str. 36, 6232 Bad Soden
Tamm, Jürgen, Dr. med. – St. Marien-Krankenhaus, Richard-Wagner-Str. 14
Teschke, Rolf, Dr. med., Prof. – Stadtkrankenhaus, Leimenstr. 20, 6450 Hanau
Tizian, Carlheinz, Prof. Dr. med. – Kreiskrankenhaus Hofheim
Thies, Ernst, Dr. med. – Stadtkrankenhaus, Leimenstr. 20, 6450 Hanau
Thomann, Klaus-D., Dr. med. – Hammarskjöldring 141
Tunn, Ulf, Dr. med., Prof. – Städt. Kliniken, Starkenburgring 66, 6050 Offenbach
Valesky, Anton, Dr. med., Prof. – Stadtkrankenhaus, Leimenstr. 20, 6450 Hanau
Vetter, Gerd, Dr. med. – Theodor-Stern-Kai 7, IfA
Vogel, Friedrich, Prof. Dr. med. – Kreiskrankenhaus Hofheim
Volk, Stephan, Dr. med. – Theodor-Stern-Kai 7, ZPSY
Walter, Hans-J., Dr. med. – Stadtkrankenhaus, Leimenstr. 20, 6450 Hanau
Weber, Theo, Dr. med. – Kreiskrankenhaus, Kronberger Str. 36, 6232 Bad Soden
Weigand, Herbert, Dr. med., Prof. – St. Markus-Krankenhaus, Wilhelm-Epstein-Str. 2
Weinel, Elke, Dr. med. – Heinrich-Hoffmann-Str. 10, ZPSY
Weiß, Karin, Dr. med. dent. – Theodor-Stern-Kai 7, ZZMK
Wemmer, Ulrich, Dr. med., Prof. – Städt. Kliniken, Grafenstr. 9, 6100 Darmstadt
Wendling, Peter, M. Dr. med. Prof. – Kreiskrankenhaus, Kronberger Str. 36, 6232 Bad Soden/Ts.
Werner, Eckhard, Dr. phil. nat. – Spindelstr. 6, 6234 Hattersheim
Werner, Hansjörg, Dr. med. – Städt. Krankenhaus Höchst, Gotenstr. 6-8, 6230 Ffm. 80
Wernicke, Klaus, Dr. med. Priv. Doz. – St. Markus-Krankenhaus, Wilhelm-Epstein-Str. 2
Wetjen, Gerd H., Dr. med. – Stadtkrankenhaus, Leimenstr. 20, 6450 Hanau
Wiestler, Matthias, Dr. med. – St. Josef-Hospital, Solmstr. 15, 6200 Wiesbaden
Willner, Birge, Dr. med. – Stadtkrankenhaus, Leimenstr. 20, 6450 Hanau
Wilm, Stefan, Dr. med. – Theodor-Stern-Kai 7, IfA
Wirth, Wolfgang, Dr. med. – Stadtkrankenhaus, Leimenstr. 20, 6450 Hanau
Wokittel, Eberhard, Dr. med. – Chefarzt der Kinderklinik des Stadtkrankenhauses, Leimenstr. 20, 6450 Hanau
Wolfring, Hans-Jürgen, Dr. med. – Theodor-Stern-Kai 7, IfA
Wunderlich, Ilse, Dr. med. – Städt. Krankenhaus, Gotenstr. 6-8, 6230 Ffm. 80
Zeitouni, Moustafa, Dr. med. – Kreiskrankenhaus, Herzbachweg 14, 6460 Gelnhausen
Zieger, Gertraud, Dr. med., Prof. – Stadtkrankenhaus; Leimenstr. 20, 6450 Hanau
Ziegler, Walter F., Dr. med. – St. Marien-Krankenhaus, Richard-Wagner-Str. 14
Zippel, Hans-H., Dr. med., Prof. – Städt. Krankenhaus, Leimenstr. 20, 6450 Hanau

MEDIZINISCHE ZENTREN UND MEDIZINISCHE BETRIEBSEINHEITEN

Zentrum der Morphologie

(Dr. Senckenbergische Anatomie) – ZMORPH – Theodor-Stern-Kai 7

Tel. 63 01-69 01

Geschäftsführender Direktor: Prof. Dr. J. Winckler

Zentrum der Physiologie – ZPHYS –

Tel. 63 01-69 75

Theodor-Stern-Kai 7

Geschäftsführender Direktor: Prof. Dr. R. Klinke

Gustav-Emden-Zentrum der Biologischen Chemie – ZBC –

Tel. 63 01-50 37

Theodor-Stern-Kai 7

Fax 63 01-69 70

Geschäftsführender Direktor: Prof. Dr. Dr. H.-J. Hohorst

Zentrum der Psychosozialen Grundlagen der Medizin – ZPG –

Tel. 63 01-76 14

Theodor-Stern-Kai 7

Geschäftsführender Direktor: Prof. Dr. H.-U. Deppe

– Abteilung für Medizinische Psychologie: Prof. Dr. M. L. Moeller

– Abteilung für Medizinische Soziologie: Prof. Dr. H.-U. Deppe

– Abteilung für Psychosoziale Arbeitsmedizin: Prof. Dr. Dr. R. Brock

– Abteilung für Sexualwissenschaft: Prof. Dr. V. Sigusch

- Senckenbergisches Zentrum der Pathologie – ZPATH – Theodor-Stern-Kai 7** Tel. 63 01-51 12
Geschäftsführender Direktor: Prof. Dr. K. Hübner
– Abteilung für Pathologie I: Prof. Dr. H.-J. Stutte
– Abteilung für Pathologie II: N. N.
– Abteilung für Pathologie III: Prof. Dr. K. Hübner
- Zentrum der Hygiene – ZHYG – Paul-Ehrlich-Str. 40** Tel. 63 01-50 19
Geschäftsführender Direktor: Prof. Dr. L. Stoll
– Abteilung für Allgemeine und Umwelthygiene: Prof. Dr. R. Schubert
– Abteilung für Medizinische Mikrobiologie: N. N. Fax 63 01-76 39
– Abteilung für Medizinische Virologie: Prof. Dr. H. W. Doerr Fax 63 01-64 77
– Abteilung für Zoonosenforschung: Prof. Dr. L. Stoll
Paul-Ehrlich-Str. 20
- Zentrum der Rechtsmedizin – ZRECHT – Kennedyallee 104** Tel. 63 01-75 51
Geschäftsführender Direktor: Prof. Dr. H. Bratzke Fax 63 01-58 82
– Abteilung für Rechtsmedizin I: Prof. Dr. H. Bratzke
– Abteilung für Rechtsmedizin II: N.N.
- Zentrum der Pharmakologie – ZPHARM – Theodor-Stern-Kai 7** Tel. 63 01-69 50
Geschäftsführender Direktor: Prof. Dr. D. Palm
– Abteilung für Pharmakologie I: N.N.
– Abteilung für Pharmakologie II: Prof. Dr. N. Rietbrock Fax 63 01-76 17
– Abteilung für Pharmakologie III: N. N.
– Abteilung für Pharmakologie IV: Prof. Dr. D. Palm
- Zentrum der Inneren Medizin – ZIM – Theodor-Stern-Kai 7** Tel. 63 01-51 26
Geschäftsführender Direktor: Prof. Dr. W. Schoeppe
– Abteilung für Angiologie: Prof. Dr. K. Breddin
– Abteilung für Endokrinologie: Prof. Dr. K.-H. Usadel
– Abteilung für Gastroenterologie: Prof. Dr. W. Caspary
– Abteilung für Hämatologie: Prof. Dr. D. Hoelzer Fax 63 01-73 26
– Abteilung für Kardiologie: Prof. Dr. M. Kaltenbach Fax 63 01-36 74
– Abteilung für Nephrologie: Prof. Dr. W. Schoeppe Fax 63 01-54 51
– Abteilung für Pneumologie: Prof. Dr. J. Meier-Sydow Fax 63 01-73 91
- Zentrum der Chirurgie – ZCHIR – Theodor-Stern-Kai 7** Tel. 63 01-52 51
Geschäftsführender Direktor: Prof. Dr. A. Encke
– Abteilung für Allg. u. Abdominalchirurgie: Prof. Dr. A. Encke Fax 63 01-74 52
– Abteilung für Thorax-, Herz- u. Gefäßchirurgie: Prof. Dr. H.-P. Satter
– Abteilung für Traumatologie: Prof. Dr. A. Pannike Fax 63 01-64 39
– Abteilung für Urologie: Prof. Dr. D. Jonas Fax 63 01-64 64
- Zentrum der Frauenheilkunde u. Geburtshilfe – ZFG – Theodor-Stern-Kai 7** Tel. 63 01-51 19
Geschäftsführender Direktor: Prof. Dr. H.-D. Taubert
– Abteilung für Gynäkologie u. Onkologie: Prof. Dr. H. G. Bender
– Abteilung für Geburtshilfe: Prof. Dr. E. Halberstadt
– Abteilung für Gynäkologische Endokrinologie: Prof. Dr. H.-D. Taubert Fax 63 01-55 33
- Zentrum der Kinderheilkunde – ZKI – Theodor-Stern-Kai 7** Tel. 63 01-57 51
Geschäftsführender Direktor: Prof. Dr. D. Hofmann
– Abteilung für Allgemeine Pädiatrie I: Prof. Dr. H. J. Böhles
– Abteilung für Allgemeine Pädiatrie II: Prof. Dr. D. Hofmann
– Abteilung für Pädiatrische Hämatologie u. Onkologie: Prof. Dr. B. Kornhuber
– Abteilung für Pädiatrische Kardiologie: N. N.
– Abteilung für Neonatologie: Prof. Dr. V. v. Loewenich
– Abteilung für Pädiatrische Neurologie: Prof. Dr. G. Jacobi
- Zentrum der Dermatologie u. Venerologie – ZDV – Theodor-Stern-Kai 7** Tel. 63 01-57 23
Geschäftsführender Direktor: Prof. Dr. H. Holzmann
– Abteilung für Dermatologie I: Prof. Dr. H. Holzmann
– Abteilung für Dermatologie II: Prof. Dr. R. Milbradt
- Zentrum der Augenheilkunde – ZAU – Theodor-Stern-Kai 7** Tel. 63 01-51 87
Geschäftsführender Direktor: Prof. Dr. Ch. Ohrloff
– Abteilung für Allgemeine Augenheilkunde: Prof. Dr. Ch. Ohrloff Fax 63 01-52 33

- Abteilung für Kinderaugenheilkunde: Prof. Dr. N. Stärk
- Abteilung für Funktionsdiagnostik u. Lasertherapie: Prof. Dr. R. Makabe
- Zentrum der Hals-, Nasen- Ohrenheilkunde** – ZHNO – Theodor-Stern-Kai 7 Tel. 63 01-59 44
- Geschäftsführender Direktor: Prof. Dr. Ch. v. Ilberg
- Abteilung für Allg. Hals-Nasen-Ohrenheilkunde: Prof. Dr. Ch. v. Ilberg
- Abteilung für Audiologie u. medizinische Akustik: Prof. Dr. Dipl.-Ing. D. Röser
- Abteilung für Phoniatrie u. Pädaudiologie: N. N.
- Zentrum der Neurologie u. Neurochirurgie** – ZNN – Schleusenweg 2-16 Tel. 63 01-54 61
- Geschäftsführender Direktor: Prof. Dr. R. Lorenz
- Abteilung für Allgemeine Neurochirurgie: Prof. Dr. R. Lorenz Fax 63 01-63 22
- Abteilung für Neurologie: Prof. Dr. P. A. Fischer Fax 63 01-68 42
- Zentrum der Psychiatrie** – ZPSY – Heinrich-Hoffmann-Str. 10 Tel. 63 01-50 42
- Geschäftsführender Direktor: Prof. Dr. B. Pflug
- Abteilung für Kinder- u. Jugendpsychiatrie: Prof. Dr. F. Poustka Fax 63 01-58 43
- Deutschordenstr. 50
- Abteilung für Klinische Psychiatrie I: N. N.
- Abteilung für Klinische Psychiatrie II: Prof. Dr. B. Pflug
- Abteilung für Psychotherapie u. Psychosomatik: Prof. Dr. S. Mentzos
- Abteilung für Sozialpsychiatrie: N. N.
- Zentrum der Radiologie** – ZRAD – Theodor-Stern-Kai 7 Tel. 63 01-56 96
- Geschäftsführender Direktor: Prof. Dr. G. Hör
- Abteilung für Allgemeine Röntgendiagnostik II: Prof. Dr. J. Kollath
- Abteilung für Allgemeine Röntgendiagnostik III: Prof. Dr. H. Riemann Fax 63 01-72 59
- Abteilung für Neuroradiologie: Prof. Dr. H. Hacker Fax 63 01-59 89
- Abteilung für Pädiatrische Radiologie: N. N.
- Abteilung für Strahlentherapie u. Onkologische Nuklearmedizin:
 Prof. Dr. H. D. Böttcher Fax 63 01-50 91
- Abteilung für Allgemeine Nuklearmedizin: Prof. Dr. G. Hör Fax 63 01-68 05
- Abteilung für Medizinische Physik: N. N.
- Zentrum der Anaesthesiologie u. Wiederbelebung** – ZAW – Tel. 63 01-59 98
- Theodor-Stern-Kai 7
- Geschäftsführender Direktor: Prof. Dr. R. Dudziak
- Abteilung für Anaesthesiologie u. Wiederbelebung I: Prof. Dr. R. Dudziak
- Abteilung für Experimentelle Anaesthesiologie: Prof. Dr. H. Förster
- Zentrum der Medizinischen Informatik** – ZINFO – Theodor-Stern-Kai 7 Tel. 63 01-56 95
- Geschäftsführender Direktor: Prof. Dr. W. Giere
- Abteilung für Dokumentation u. Datenverarbeitung: Prof. Dr. W. Giere
- Abteilung für Biomathematik: Prof. Dr. K. Abt

- Senckenbergisches Institut für Geschichte der Medizin** – IfG – Tel. 63 01-56 62
- Theodor-Stern-Kai 7
- Geschäftsführender Direktor: Prof. Dr. Gert Preiser
- Institut für Humangenetik** – IfH – Theodor-Stern-Kai 7 Tel. 63 01-60 08
- Geschäftsführender Direktor: Prof. Dr. U. Langenbeck
- Institut für Immunhämatologie** – IfI – Sandhofstr. 1 Tel. 63 01-55 94
- Geschäftsführender Direktor: N. N.
- Institut für Allgemeinmedizin** – IfA – Tel. 63 01-56 87
- Theodor-Stern-Kai 7
- Leiter: Prof. Dr. K. Jork

- KLINIKEN UND INSTITUTE mit besonderer Rechtsnatur:**
- Neurologisches Institut, Edinger Institut, Deutschordenstr. 46** Tel. 6 70 41
- Orthopädische Universitäts- u. Poliklinik Friedrichsheim** – OUF – Marienburgstr. 2 Tel. 6 70 51
- Zentrum der Zahn-, Mund- u. Kieferheilkunde (Carolinum)** – ZZMK – Tel. 63 01-56 40
- Theodor-Stern-Kai 7
- Sonstige Institute:**
- Bundesamt für Sera u. Impfstoffe (Paul-Ehrlich-Institut), Postfach 17 40**
- Paul-Ehrlich-Str. 51-59, 6070 Langen 1 Tel. (0 61 03) 755-0

Chemotherapeutisches Forschungsinstitut (Georg-Speyer-Haus)

Ferdinand-Blum-Institut für experimentelle Biologie

Tel. 63 60 16

Paul-Ehrlich-Str. 42-44

Max-Planck-Institut für Biophysik, Kennedyallee 70

Tel. 6 30 31

Max-Planck-Institut für Hirnforschung, Deutschordenstr. 46

Tel. 6 70 41

AKADEMISCHE LEHRKRANKENHÄUSER

Hospital zum hl. Geist, Lange Str. 3-6

Tel. 2 19 61

Kliniken des Main-Taunus-Kreises, Kreiskrankenhaus Bad Soden

Tel. (0 61 96) 207-1

Kronberger Str. 36, 6232 Bad Soden

Krankenhaus Nordwest der Stiftung Hospital z. Hl. Geist, Steinbacher Hohl 2-26

Tel. 76 01 1

Kreiskrankenhaus Gelnhausen, Herzbachweg 14, 6460 Gelnhausen

Tel. (0 60 51) 87-0

St. Elisabethen-Krankenhaus, Ginnheimer Str. 3-7

Tel. 79 39-0

St. Marien-Krankenhaus, Richard-Wagner-Str. 14

Tel. 15 63-0

St. Markus-Krankenhaus, Wilhelm-Epstein-Str. 2

Tel. 70 12-0

Stadtkrankenhaus Hanau, Leimenstr. 20, 6450 Hanau

Tel. (0 61 81) 296-0

Städt. Kliniken Offenbach, Starkenburgring 66, 6050 Offenbach

Tel. 84 05-0

Städtische Kliniken Darmstadt, Grafenstr. 9

Tel. (0 61 51) 1 07-1

– Abteilung Eberstadt: Heideberger Landstr. 379, 6100 Darmstadt

Tel. (0 61 51) 5 01-1

Städtisches Krankenhaus Frankfurt a. M.-Höchst, Gotenstr. 6-8, 6230 Frankfurt a.M. 80

Tel. 31 06-01

St. Josefs-Hospital, Solmsstr. 15, 6200 Wiesbaden

Tel. (06 11) 1 77-0

Kreiskrankenhaus Bad Homburg, Urseler Str. 33, 6380 Bad Homburg

Tel. (0 61 72) 191

FACHBEREICH 20: INFORMATIK

UNIVERSITÄTSPROFESSOREN

Becker, Bernd, Dr. – Komplexitätstheorie u. Effiziente Algorithmen –

Robert-Mayer-Str. 11-15, 1. OG, Z 106

Drobnik, Oswald, Dr. – Architektur u. Betrieb verteilter Systeme –

Tel. 798-83 62

Robert-Mayer-Str. 11-15; EG, Z 17

Kemp, Rainer, Dr. – Informatik, insb. Syntaxanalyse und Diskrete Strukturen –

Tel. 798-82 41

Robert-Mayer-Str. 11-15, 1. OG., Z 118

Mayr, Ernst, Dr. – *Theoret. Informatik* – Robert-Mayer-Str. 11-15, 3. OG; Z 302

Tel. 798-83 26

Waldschmidt, Klaus, Dr. – *Praktische Informatik* –

Tel. 798-82 48

Robert-Mayer-Str. 11-15; 2. OG, Z 210

Wotschke, Detlef, Dr. – Informatik (Programmiersprachen u. Compiler) –

Tel. 798-38 00

Robert-Mayer-Str. 11-15; 1. OG., Z 107

Mit der Vertretung einer Professur beauftragt:

Eveking, Hans, Dr. – Entwurfsmethodik – Robert-Mayer-Str. 11-15

HONORARPROFESSOR

Raubold, Eckart, Dr. – GMD Darmstadt, Rheinstr. 75, 6100 Darmstadt

AKADEMISCHER OBERRAT

Brause, Rüdiger, Dr., Akad. Oberrat – Kronthaler Str. 5, 6232 Bad Soden

LEHRBEAUFTRAGTE

Brause, Rüdiger, Dr. – Kronthalerstr. 5, 6232 Bad Soden

Ochsenschläger, Peter, Dr. rer. nat. – Frankfurter Str. 12, 6100 Darmstadt

Prinnoth, Rainer, Dr. rer. nat. – Odenwaldstr. 6 (71)

Reus, Thomas, Dr. – Schillerstr. 4, 6352 Ober-Mörlen

Weber, Andreas, Dr. – Fb Informatik

FACHBEREICH 21: SPORTWISSENSCHAFTEN UND ARBEITSLEHRE

PROFESSOR IM RUHESTAND

Kiphard, Ernst, Dr. phil. – Sportwissenschaft –
Ginnheimer Stadtweg 119, Tel. 53 31 55

UNIVERSITÄTSPROFESSORIN UND -PROFESSOREN

- Ballreich, Rainer, Dr. phil.** – Theorie der Leibeserziehung – Tel. 798-45 18
Zum Traroth 32, 6483 Bad Soden-Salmünster, Tel. (0 60 56) 23 23
- Banzer, Winfried, Dr. Dr.** – Sportwissenschaft mit dem Schwerpunkt Prävention und
Rehabilitation – Waldstr. 13, 6370 Oberursel
- Böhmer, Dieter, Dr. med.** – Sportmedizin – Tel. 798-45 44
Am Mühlgraben 3, 6078 Neu-Isenburg, Tel. (0 61 02) 3 98 69
- Bös, Klaus, Dr.** – Sportwissenschaft mit dem Schwerpunkt Freizeitsport – Tel. 798-45 10
Badstr. 52, 7525 Bad Schönborn 2, Tel. (0 72 53) 55 47
- Haase, Henning, Dr. phil.** – Psychologie und Soziologie des Sports – Tel. 798-45 11
Hedwig-Dransfeld-Str. 16, Tel. 77 66 05
- Hortleder, Gerd, Dr. phil.** – Soziologie des Sports – Tel. 798-45 36
Habsburger Allee 112, Tel. 44 66 84.
- Kahsnitz, Dietmar, Dr.** – Polytechnik/Arbeitslehre – Dantestr. 5 Tel. 798-82 31
- Kuhlow-Ballreich, Angela, Dr. phil.** – Trainingswissenschaften – Tel. 798-45 50
Zum Traroth 32, 6483 Bad Soden-Salmünster, Tel. (0 60 56) 23 23
- Röthig, Peter, Dr. phil.** – Didaktik der Leibeserziehung – Tel. 798-45 13
Wingertstr. 4a, 6074 Rödermark, Tel. (0 60 74) 9 71 98
- Ropohl, Günter, Dr.-Ing.** – Polytechnik/Arbeitslehre – Tel. 798-82 28
Schwerpunkt Allg. Technologie – Dantestr. 5
- Schmid, Alfons, Dr.** – Polytechnik/Arbeitslehre – Tel. 798-82 29
Schwerpunkt Wirtschaft – Dantestr. 5
- Schmidtbleicher, Dietmar, Dr. phil.** – Trainingswissenschaften – Tel. 798-45 24
Ginnheimer Landstr. 39

HOCHSCHULASSISTENT

Huisinga, Richard, Dr. – F. L. Jahn-Str. 33, 6370 Oberursel Tel. 798-82 27

PRIVATDOZENT

Zipp, Peter, Dr. med. – Sportmedizin – Ginnheimer Landstr. 39

OBERSTUDIENRÄTINNEN UND -RAT IM HOCHSCHULDIENTST

- Bechthold, Ilse, OStR** – Leibeserziehung – Tel. 798-45 19
Cretzschmarstr. 15, Tel. 77 82 28
- Schädlich, Gerhard, OStR** – Leibeserziehung – Tel. 798-45 15
Albert-Schweitzer-Str. 31 A, 6382 Friedrichsdorf 2, Tel. (0 61 75) 71 72
- Spille, Gisela, OStR** – Didaktik der Leibeserziehung – Tel. 798-45 45
Brahmsstr. 6, 6392 Neu-Anspach

LEHRBEAUFTRAGTE

- Fertig, Thomas, Dipl.-Sportl.** – Waldschule, 6242 Kronberg
- Fritsch, Ursula, Dr.** – Institut für Sportwissenschaften
- Gutte, Peter, StR** – Wilhelmstr. 18, 6050 Offenbach
- Hoffmann, Gerd, Dr.** – Schloßstr. 3, 6450 Hanau 7
- Jahn, Klaus, Stud.-Dir.** – Solmser Weg 8, 6367 Karben 6

König, Hans-J. – Königsbacher Str. 23 (71)
Krischer, Rolf, Dr., Akad. Oberrat – Zentrum für Hochschulsport Tel. 798-45 12
Krüger, Friedrich, Dr. – Bertramstr. 61 (1) Tel. 798-45 49
Lappöhn, Wolfgang – Sossenheimer Weg 1, 6231 Sulzbach
Leszay, Andrei A. – Starkenburgring 27, 6057 Dietzenbach
Maraun, Heide, K., Dr. – Institut für Sportwissenschaften
Mueller, Dieter H., Dr. phil. – Dorfelder Str. 3 (60)
Nünninghoff, Hans-W.-Heusenstammer Weg 46, 6050 Offenbach
Portmann, Hans-J., Dr., Prof. – Am Großen Garten 10, 6200 Wiesbaden-Breckenheim
Preiß, Rüdiger, Dr., Akad. Rat – Institut für Sportwissenschaften
Prohl, Robert, Dr., Prof. – Inst. für Sportwissenschaften
Ritz, Martina, Dipl.-Sportw. – Marbachweg 70 (50)
Rutkowski, Konrad, Dipl.-Ing., Prof. – Breitwiesenstr. 3, 6368 Bad Vilbel 5
Schmitt, Paul – Häusergasse 14 (90)
Schöllhorn, Wolfgang, Dipl.-Sportl. – Kolbenbergstr. 9 (90)
Stefanicki, Elisabeth, Dr. – Institut für Sportwissenschaften
Tillmann, Kenneth, Dr., Prof. – Inst. für Sportwissenschaften
Wolfsching-Strobel, Ulrike, Dipl.-Sportl. – Klingenbergerstr. 11 (70)
Wolpert, Walter, Dr. med. – Rothwiesenring 4, 6082 Mörfelden-Walldorf
Ziegenmeyer-Klems, Wolfgang, Dr. phil. – Martin-Luther-Str. 59 (60)

PÄDAGOGISCHE MITARBEITERINNEN UND MITARBEITER

Fritsch, Ursula, Dr. – Institut für Sportwissenschaften Tel. 798-45 41
Maraun, Heide-K., Dr. – Adolf-Reichwein-Str. 99, Tel. 798-45 40
 6293 Neu Anspach, Tel. (0 60 81) 4 22 10
Scheel, Dirk – Taurusstr. 78, 6365 Rosbach, Tel. (0 60 03) 10 59 Tel. 798-45 27

WISSENSCHAFTLICHE BETRIEBSEINHEITEN

Institut für Sportwissenschaften Tel. 798-45 11
 Ginnheimer Landstr. 39 Fax 798-45 54
 Geschäftsführender Direktor: Prof. Dr. Dr. G. Banzer Tel. 798-45 13
Institut für Polytechnik/Arbeitslehre, Dantestr. 5 Tel. 798-38 55
 Geschäftsf. Direktor: Prof. Dr.-Ing. G. Ropohl

Angeschlossen:

Sportmedizinisches Institut an der Johann Wolfgang Goethe-Universität, Tel. 67 80 09-0
 Otto-Fleck-Schneise 10

NAMENSVERZEICHNIS

Die **fett** gedruckten Zahlen geben die Seiten an, auf denen die Personalien und Anschriften verzeichnet sind.

- Abb 16, 17, **207**
 Abel (Fb 19) 147, **273**
 Abramenko 96
 Abt 141, 143, 144, 155, **260**
 Ackermann (Fb 9) 64, 65, **230**
 Adam 147, **273**
 Adamec 93
 Adamietz 142, 156
 Adasch 97, 98, **240**
 Ahlheit **199**
 Albert (Fb 6a) 51, **223**
 Albert (Fb 10) 84, 87, **235**
 Albrecht (Fb 1) 10, **203**
 Albrecht (Fb 4) 39
 Albrecht (Fb 18) 135, 136, 137, 138, 176, 177, **257**
 Albrecht (Fb 19) 142, 143, **260**
 Alder 38, **217**
 Alexander-Ihme 95, **240**
 Allafi 25, **214**
 Allerbeck 30, 31, 198, **212**
 Allroggen-Bedel 62, **230**
 Altenhein 74, **236**
 Althoff 141, 142, 145, 157, **264**
 Altwicker 56, **225**
 Andel 16, 17, **207**
 Andréani 11, **206**
 Andres **256**
 Anetter-Sack 147, **273**
 Angert 126
 Angrés 147, **273**
 Anschütz **264**
 Antony-Spies 37
 Apel 56, **225**
 Appel (Fb 4) 37, **217**
 Appel (Fb 19) 160, **264**
 Argelander **220**
 Armanski 25, **214**
 Armbruster 89, **236**
 Arndt, K. **203**
 Arnold 147, **273**
 Artois 77, **235**
 Aßmus, V. 21, **210**
 Aßmus, W. 101, 104, 105, **245**
 Attanasio **269**
 Aulenbacher 25, 26, **214**
 Avalos-Vera 147, **273**
 Azizoglu 147, **273**
- Baatz **227**
 Bacherl 42
 Bachmann 57, **227**
 Backhaus 25, **214**
 Bär 132, 133, **256**
 Baghestani 62, **230**
 Bahr 132, **256**
 Baier (Fb 17) 128
 Baier, U. **199**
 Ball 143, **259**
- Ballach 121
 Ballreich 171, 191, **281**
 Ballstaedt 64, **230**
 Ballouche 58, **228**
 Balzer **259**
 Bamberg 119, 120, **250**
 Banyai 104, **246**
 Banzer (Fb 21) 170, 171, **281**
 Baberowski 59
 Barckhausen 121, 123
 Bartels (Fb 2) 18, 19, **208**
 Bartels (Fb 10) 84, 85, 86, **236**
 Bartels (Fb 15) 118, **250**
 Bartetzko 67, **230**
 Barth (Fb 13) **242**
 Barthold 186
 Bartl 131, **254**
 Bartmann **247**
 Bast 187
 Bais 111, **248**
 Bau 147, **273**
 Baudner 118, **249**
 Bauer-Cappelloni 86, 87, **235**
 Bauer, A. (Fb 4) 41, **217**
 Bauer, A. (Fb 19) 147, **273**
 Bauer, F.W. 96, 97, **240**
 Bauer, H. 163, **273**
 Bauer, M. (Fb 19) 147, **273**
 Bauer, T. 16, 17, **208**
 Bauer, W. (Fb 5) 43, 44, 45, **220**
 Bauer, W. (Fb 10) 81, **236**
 Bauke 141, **269**
 Baum 156, **269**
 Baumann (Fb 5) 47, **221**
 Baumann (Fb 19) 142, 143, **269**, **273**
 Baumeister 96, 97, 190, **240**
 Baur 131, **254**
 Becht, A. 118, **250**
 Bechthold 172, **281**
 van der Beck 137, **258**
 Beck-Schlegel 35, 36, 37, **216**
 Becke (Fb 10) 80, 175
 Becker, B. 168, 191, **280**
 Becker, E. (Fb 3) **211**
 Becker, E. (Fb 4) 37, 39, 198, **216**
 Becker, F. **247**
 Becker, G. 129, **255**
 Becker, G.O. 3, 185
 Becker, H. 147, 160, **269**
 Becker, H.-J. 147, **264**
 Becker, Hj. **264**
 Becker, Helm. 33, 37, 38, 39, 195, **216**
 Becker, J. 28, **214**
 Becker, M. (Fb 9) 66, **230**
 Becker, R. 102, 103, 105, 106, **243**
- Beer 17, 18, 19
 Beer (Fb 19) 147, **273**
 Beheng **256**
 Behne 142
 Behnken 142, **269**
 Behr 91
 Behr (Fb 12) 96, **241**
 Behrens (Fb 3) 25, 30, **214**
 Behrens (Fb 12) **240**
 Behrmann 129
 Beier (Fb 16) 121, 128, 177, **251**
 Beier (Fb 19) 156, **273**
 Beilke 131, 177, **256**
 Benad 49, **222**
 Bender (Fb 3) 26
 Bender (Fb 16) 125
 Bender (Fb 18) 136, **258**
 Bender, H.G. (Fb 19) 143, **260**
 Bender, St. (Fb 19) 156, 159, **264**
 Beneke 42, **217**
 Benkert 147, **273**
 Bennett **205**
 Benöhr 7, 8, 199, **203**
 Bensch 110, **248**
 Beran 62, **229**
 Berberich 121
 Berckhemer 128, 132, **254**
 Bereiter-Hahn 124, 125, **251**
 Berg **205**
 Berger 147, **273**
 Bergfeld 11, **206**
 Berghäuser 152, **269**
 Bergmann 157, **268**
 Bergmeier 147, **273**
 Berkessel **248**
 Bermann Fischer 3, 185
 Bernart 92, **240**
 Bernd 125
 Bernecker **236**
 Bernerth 134, **256**
 Berta **239**
 Bertram 84, **236**
 Bethge 101, 103, 107, **243**
 Bethke 33, 216
 Betz **255**
 Betzler 129, **256**
 Beyer (Fb 19) 147, **273**
 Beyersdorf, F. 161, **269**
 Beyrau 57, 58, 59, 190, **226**
 Biehl 16, 17, 189, **208**
 Bienefeld 147, **273**
 Bier-Fleiter 42, **217**
 Bieri 96, 97, 98, 196, **241**
 Bierwirth 186
 Biffar 148, 149, **269**
 Bingemer **256**
 Biniek 163, **264**
 Birnbaum 80, 176, **236**
 Bischof 147, **273**

Bitter 149, 150, 160, 260
 Bitters 235
 Black 80, 236
 Blank 28, 29, 214
 Blasberg-Kuhnke 53, 224
 Blickhan 172
 Bliedner 96, 97, 196, 197, 241
 Blind 207
 Block 147, 273
 Blum 269
 Blume 116, 250
 Blumenthal 158
 Blumör 36
 Bochnik 259
 Bock, H. 109, 110, 247
 Bockhorn 143, 273
 Bode 37
 Böckenförde 54, 224
 Böckler 143, 147, 273
 Bögli 255
 Böhla 157, 268
 Böhles 143, 144, 260
 Böhm, Th. 269
 Böhme 33, 42, 216, 217
 Böhmer 162, 170, 171, 281
 Böker 273
 Bördlein 135, 258
 Börner (Fb 19) 143, 273
 Börtlein 147
 Bös 169, 170, 171, 281
 Boeschoten 239
 Boese 130, 177, 256
 Böttcher (Fb 19) 142, 143, 156, 161, 260, 269
 Boettge 147, 273
 Bögensberger 105, 246
 Böhdansky 106, 245
 Bohn 74, 76, 233
 Bokemeyer 106, 245
 Bol 230
 Bonn 37
 de Boor 268
 Boos 38, 217
 Booth 174, 210, 236
 Bordt 141, 142, 143, 162
 Borges 98, 99, 241
 Borgstedt 74, 236
 Born 270
 Born (Fb 19) 143
 Bosse (Fb 3) 26, 27, 212
 Bosse (Fb 10) 77, 236
 Bothe (Fb 1) 11, 203
 Botte 38, 217
 Bourgeon 42, 218
 Bovenschen 74, 236
 Braak, E. 140, 149, 151, 260
 Braak, H. 140, 149, 151, 260
 Brackert 74, 75, 76, 233
 Brähler 34, 218
 Brändle 125, 196, 251
 Brakemeier 28, 176, 214
 Brakemeier-Lisop 37, 38, 39, 216
 Brand H.J. 199
 Brandhorst 273
 Brands 238
 Brandt (Fb 9) 67, 68, 69, 70, 229
 Brandt, L. (Fb 19) 147, 273
 Brandt, P. (Fb 19) 273
 Brasche 97
 Braß 268
 Bratzke 145, 164, 260
 Brauch 29, 213
 Brauer, E. 109, 112, 113, 247
 Brauer, H.-D. 190, 247
 Brauer (Fb 16) 125
 Brauerhoch 79, 175
 Braulke 273
 Brauner 102, 108, 246
 Brause 169, 280
 Brecht 144, 270
 Breddin 142, 143, 145, 157, 260
 Brede, H.D. 154, 264
 Brede, C. 26, 27, 213
 Brehm 268
 Breiding 85, 86, 235
 Brendel (Fb 7) 55, 56, 226
 Brendel (Fb 16) 127, 139, 148, 191, 251
 Brettel 145, 164, 261
 Brick 26, 214
 Bringmann 57, 190, 226
 ten Brink 172
 Brinkmann (Fb 1) 205
 Brinkmann (Fb 17) 134, 254
 Briol 172
 Brock, D. (Fb 3) 213
 Brock, L. (Fb 3) 29, 30, 177, 198, 212
 Brock (Fb 19) 139, 145, 152, 153, 261
 Broda 44, 221
 Bröck-Sallah 79, 175, 236
 Brogini 87, 236
 Brose 187
 Brosowski 97, 98, 241
 Bruckschen 162, 270
 Brude 154, 273
 Brück 187
 Brüning 53, 224
 Bruis 102, 104, 246
 Brunkhorst 213, 217
 Bruns (Fb 2) 209
 Bruns (Fb 16) 124, 125, 253
 Bruntsch 264
 Buchrucker 49, 50, 63, 222
 Buchta 79, 81, 236
 Bucker 107, 108, 244
 Bühler 57, 59, 228
 Bürger 72, 73, 233
 Büttner 36, 218
 Bundke 241
 Burckhardt, G. 147
 Burckhardt, K.-L. 273
 Burda 125, 253
 Burde 96, 97, 190, 241
 Burgard 202
 Burger 232
 Burggraf-Latzke 67, 230
 Burgmann 93, 240
 Burk 160, 270
 Burkardt 44, 45, 220
 Burkhardt 193
 Buro 213
 Busch, W. 3, 186
 Buschner 255
 Bussmann (Fb 9) 67, 160, 230
 Bussmann (Fb 19) 142, 145, 157, 158, 264
 Butterfaß 122, 251
 Caetano da Rosa 88, 89, 235
 Callies 198
 Caspary 142, 143, 145, 153, 157, 158, 159, 261
 Castaño-Almendral 143, 264
 Chandra 140, 152, 261
 Chang 91, 238
 Chärrier 147, 273
 Chopra 48, 223
 Chou 259
 Christ (Fb 10) 73, 236
 Christ (Fb 19) 264
 Christadler 233
 Chun 109, 113, 247
 Claßen-Schlüter 53, 54, 225
 Clement 157
 Clemenz 26, 212
 Clos 219
 Coing 3, 185, 203
 Colin 44, 221
 Comati 93, 94, 239
 Combe 26, 27, 212
 Comes 112, 113, 247
 Conert 123, 253
 Consemüller 147, 273
 Constantinescu 96, 98, 241
 Contzen 161, 264
 Cordes 158
 Corvinus 135, 258
 Cramer 19, 210
 Cremer-Schäfer 24, 25, 26, 213
 Czayka 16, 17, 208
 Czempiel 24, 29, 30, 212
 Czermak 20, 210
 Czygan 143, 273
 Dalferth 48, 49, 189, 222
 Dallmann 49, 223
 Dancygier 157, 270
 Dannecker 139, 153, 274
 Dannhardt 116, 117, 190, 249
 Danz 147, 274
 Dathe 141, 144, 147, 160, 270
 Daubert 77, 236
 Dechant-Murfeld 66
 v. Dechend 242
 Deeken 74
 Degen 125, 253
 Degenhardt, A. 44, 45, 220
 Degenhardt, I. 72, 73, 233
 Degenhardt, K.-H. 259
 Deininger 147, 274

Deitinghoff 102
 Deller 62, 230
 Dellwing 63, 230
 Delory-Momberger 86, 236
 Demisch 163, 264, 270
 Deninger 51, 52, 224
 Deninger-Polzer 54, 224
 Dennhardt 161, 274
 Denninger 10, 11, 198, 203
 Deppe, H. 39, 40, 41, 216
 Deppe, H.-U. 139, 145, 153, 198, 261
 Dericks-Tan 142, 143, 270
 Dessau 236
 Detel 189, 225
 Determann 249
 Deubner 9, 206
 Deusinger 43, 44, 45, 187, 198, 220
 Diallo 27, 214
 Dias 34, 216
 Diederich 33, 37, 39, 191, 192, 216
 Diehm-Frankenau 35
 Diekmann 186
 Dienst 50, 222
 Dierken 50, 223
 Dierkesmann 142, 268
 Diestelkamp 8, 9, 203
 Dieterich, H. 250
 Dieterich 128, 131, 256
 Dielt 42, 218
 Dielt-Dittmar 35, 36, 37, 177, 218
 Dietrich 118
 Dietrich, M. 192
 Dietz (Fb 2) 209
 Dietz (Fb 13) 104, 246
 Dilcher 8, 203
 Diller 40, 218
 Diner 213
 Dingermann 117, 249
 Dinges 96, 97, 99, 241
 Dippell 144, 159, 264
 Dittmer 147, 161, 270
 Doden 259
 Doderer 77, 232
 Döbrich 35, 218
 Döhler 121, 122, 123, 252
 Döring 16, 198, 209
 Doermer 274
 Doerr 118, 142, 151, 154, 261
 Dörr 52
 Doertenbach 143, 144, 268
 Döser 9, 206
 Graf zu Dohna 222
 Dolle-Weinkauff 77, 236
 Dornemann 209
 Dorschel 55, 226
 Dotzauer 99, 242
 Dreizler 101, 103, 104, 196, 243
 Driesel 121, 126, 253
 Drobniak 168, 197, 280
 Dubiel 214
 Dübotzky 171, 172
 Dück 201
 Düker 187
 Duellke 57
 Düniges 250
 Dürr 202
 Dudek 39, 217
 Dudziak 142, 143, 261
 Dufek 145, 164, 261
 Dugall 192
 Dunzendorfer 160, 270
 Duus 162, 268
 Ebert 209
 Eckart 25
 Eckel (Fb 4) 38, 39, 216
 Eckel (Fb 19) 144, 270
 Ecker 81, 236
 Edinger 147, 274
 Egert 111, 112, 247
 Eggert-Schmidt-Noerr 40, 218
 Ehlers 116, 250
 Ehrhard 274
 Ehrly 143, 145, 157, 261
 Eimer 63, 64, 229
 Einsele 205
 Eisen 16, 17, 189, 208
 Eisenberger 61, 190, 229
 Eisenhardt (Fb 13) 108, 246
 Eiben 250
 Elze, H. 103, 104, 245
 Elze, Th. 101, 102, 103, 107, 196, 243
 Emmerich 147, 274
 Encke 141, 142, 143, 144, 153, 156, 159, 261
 Enders-Drögasser 41, 218
 Engel, A. 98, 99, 241
 Engel, E. 104, 246
 Engel, G. 81, 236
 Engelhardt 108, 246
 Engels (Fb 2) 18, 19, 20, 208
 Engels (Fb 14) 109, 111, 112, 247
 Englert 92
 Entian 126, 127, 252
 Enzensberger 141, 144, 162, 163, 270
 Erb 149, 264
 Erd 214
 Erdheim 26, 214
 Erichson 36, 218
 Erickson (Fb 3) 25, 214
 Erickson (Fb 6a) 223
 Erler 203
 Ernst (Fb 2) 20, 210
 Ernst (Fb 19) 158
 Eschborn 147, 274
 Espenhahn 99
 Esser 4, 24, 25, 26, 184, 195, 198, 212
 Essler 55, 225
 Estler 128, 253
 Euler 232
 Eveking 280
 Evers 214
 Everst 147
 Evert 274
 Ewald, W. 141, 264
 Ewers 77, 233
 Exner 147, 274
 Exner-Freistfeld 145, 274
 Fabian (Fb 4) 217
 Fabian (Fb 19) 143, 160, 270
 Fabricius 147, 274
 Fach 147, 274
 Fahlbusch 222
 Fahrenholz 119, 120, 250
 Falk (Fb 15) 117
 Falk (Fb 19) 143, 153, 270
 Fasold 116, 118, 119, 120, 249
 Faßbinder 142, 144, 160, 264
 Fassing 16, 176, 209
 Federlin 50, 222
 Feierabend 121, 123, 252
 Feige 222
 Feinsleben 152
 Felcht 111, 248
 Feldhändler 85, 86, 236
 Feldmann, G. 42, 218
 Felgner 229
 Fenske 147
 Fensterer 147, 274
 Ferber 140, 161, 270
 Ferebee 97
 Feref 50, 223
 Ferrando Melià 90, 236
 Fertig 172, 281
 Fetscher 198, 211
 Feuchtner 28, 214
 Feußner 147, 274
 Fick 257
 Fiebig 30, 214
 Fiedler, E. 64, 231
 Fiedler, H. 68, 231
 Fiedler, K. 251
 Fiedler, L. 233
 Finger 9, 205
 Fink, B. 103, 244
 Fink, H. 104, 245
 Firnhaber 147, 264
 Fischer, E. 72, 73, 238
 Fischer, K.H. 21, 210
 Fischer, M. 157, 265
 Fischer, P.A. 141, 144, 154, 162, 261
 Fitz 147, 274
 Fleige 147, 274
 Fleischhacker 251
 Fleischmann 17, 198, 208
 Fleißner, Günt. 121, 124, 125, 252
 Flessner 189, 203
 de Florio-Hansen 85, 236
 Förschle 210
 Förster, H. 140, 152, 161, 261
 Förster, U. 270
 Forster 209

Forstmann 57, 58, **228**
 Fortmeyer 164, **268**
 Francke-Weltmann 199
 Frandsen-Roeger 78, **236**
 Frank 18, **210**
 Franke (Fb 8) 60, **228**
 Frankenberg (Fb 19) 147, **274**
 Franz (Fb 12) 197, **240**
 Franz (Fb 18) 137, **258**
 Freidhof 93, 190, **238**
 Frenkel 259
 Frenzel 255
 Freund (Fb 18) 135, 136, **257**
 Frey (Fb 9) **231**
 Frey (Fb 10) 4, 73, 74, 75, 76,
 184, **233**
 Frey-Welker 147, **274**
 v. Freyberg-Wolff 28, **214**
 Freyh 60, **228**
 Frick 172
 Fried (Fb 8) 59, **226**
 Fried-Bender **231**
 v. Friedeburg **213**
 Fries 162, **274**
 Fritsch 169, 170, 172, **281**
 Fritsche 48
 Fritz, V. (Fb 5) 49
 Fritz, V. (Fb 6a) **223**
 Fritz, R. (Fb 19) 147, **274**
 Fritzenwanker 147, **274**
 Frömter 141, 149, 152, **261**
 Frohnhofen **224**
 Fromm **265**
 Frommel **203**
 Früchtl 55, **226**
 Fuchs (Fb 4) 38, **218**
 Fuchs (Fb 6b) 53, **224**
 Fuchs (Fb 10) 73
 Fuchs (Fb 16) 124, 125, **253**
 Fuchs (Fb 17) 128, 132, 133,
 177, **256**
 Fuchs, H. (Fb 19) 142, **259**
 Führ 34, **218**
 Fülgraff 155, **265**
 Fünfsinn 10, **206**
 Fürbeth 74, 75
 Fürst 19
 Füssel 192

 Gäbler **208**
 Gall **226**
 Gallmann **244**
 Gamarra-Romero 88, 89, **236**
 Ganser 142, **270**
 Garscha 4, 84, 86, 89, 184, **233**
 Gareis **249**
 Gasche 199
 Gassenmeyer 191
 Gaß 67, **231**
 Gawantka **228**
 Gebauer (Fb 2) 15, 17, 195, **208**
 Gebauer (Fb 19) **259**
 Gebhardt 18, 19, 20, **208**
 Geck 140, 152, **265**

Gedig 50, **223**
 Geerds **203**
 v. Gehlen 129, 130, **254**
 Gehrig 16, 17, **208**
 Geiger (Fb 9) 63, **231**
 Geiger, K.-D. 202
 Geisel 103, 104, **243**
 Geiß 97, 99, **242**
 Geisthardt 28, **214**
 Gelardi 11, **206**
 Gemmer 147, **274**
 Genth 144, 147, **265**
 Georgi **222**
 Georgii 131, 192, 196, **254**
 Gerchow **259**
 Gerein 141
 Gerhard-Teuscher 24, 25, 26, 47,
 189, **212**
 Gerhardt, E. 3, 185
 Gerhardt, H.-P. 35, 39, **218**
 Gerhardt, U. 104, 105, **243**
 Gericke, D. **265**
 Gericke, K.-H. 113, **248**
 Gerkhardt **274**
 Gerlach 200
 Germann-Nicolai 187
 Gerner **265**
 Gerspach 41, **218**
 Gerstenkorn 75
 Gestwa 58
 Geyer (Fb 6a), **222**
 Geyer (Fb 11) 93, 94, **239**
 Ghawami 34, **218**
 Giere 143, 144, 155, 156, **261**
 Gies 121, 127, 128, **252**
 Giesen 45, 46, 47, **220**
 Giesler 46, **221**
 Gilles 8, 9, 189, **203**
 Girth 147, **274**
 Giaab 86, **236**
 Glätzner 143, **265**
 Glaser 111, **248**
 Glaser-Tucker 80
 Glatzer 24, 25, 26, 189, 198, **212**
 Gnatzy 121, 124, 125, **252**
 Goebel (Fb 9) 65, **229**
 Göbel (Fb 14) 111, **248**
 Goebel-Schilling 86, **233**
 Gögelein 152, **270**
 Göhring 156, **270**
 Göing 154, **265**
 Görg 25, 176, **214**
 Goetze **231**
 Gohla **224**
 Gold, A. 46, **221**
 Gold, P. 56, **226**
 Golwer 129, 130, **255, 256**
 Gompf 80, 81, 194, **233**
 Gonsior 142, **270**
 Gottstein **265**
 Grabner 113, 114, 139, 148, **248**
 Graebner 60, **228**
 Graf Douglas 63, **231**
 Graff, U. **268**

Granitzka 142, **265**
 Granzer 103, 106, **242**
 Grathwohl (Fb 12) 96, 99, **242**
 Grathwohl, U. 199
 Grawe 200
 Grefe 4, 59, 60, 184, **226**
 Greifenstein **274**
 Greiner 101, 103, 104, **243**
 Greß **212**
 Greuner 147, **274**
 Greverus 71, **229**
 Grewendorf 74, 75, 76, **233**
 Griesinger 111, 112, **247**
 Grigereit 172
 Grill 101, 102, 104, 105, **243**
 Groblewski **230**
 Groeneveld 103, 106, 107, 131,
 243
 Grözinger 95, **239**
 Grof **215**
 Grohmann **207**
 de Groot 97, 168, **241**
 Groß, Ph. **259**
 Groß, W. 152, 191, **261**
 Grosser 147, **274**
 Großmann, D. 157, **270**
 Gruber 135, 136, 137, **257**
 Grünert 121
 Grüning **268**
 Grützmacher 147, 159, **270**
 Grütznern **265**
 Grund 187
 Grundmann **265**
 Güldütuna 157
 Gumbel 18, 19, 20, **208**
 Günther (Fb 1) 7, **206**
 Gürkan 191
 Gürs 104, **244**
 Gürtner 143, 159, 161, **265**
 Güth 16, 17, **208**
 Güting 98, 99, **241**
 Gützlaff 72, **236**
 Gunkelmann 172
 Gutbrod 104, **244**
 Guth, W. 3, 185
 Guth (Fb 19) 147, **274**
 Gutmann 125, **253**
 Gutte 172, **281**

 Haak 132, 191, **254**
 Haarmann 37, **216**
 Haase 171, **281**
 Haasner **274**
 Haberland, E. 4, 60, 184, **227**
 Habermann **265**
 Habermas **225**
 Hach-Wunderle 143, 159, **270**
 Hack 24, 25, **213, 214**
 Hacker (Fb 9) 63, **231**
 Hacker (Fb 10) 80, 176, **236**
 Hacker (Fb 19) 142, 143, 154,
 156, 163, 197, **261**
 Hänel (Fb 16) 124, **253**
 Hänel (Fb 17) 131, **255**

Häuser 17, 207
 Hagedorn 147, 159, 274
 Hagenmüller 209
 Hahn, B. 9, 206
 Hahn (Fb 20) 168
 Haindl 71, 231
 Hainer 96, 98, 242
 Hainz 52, 54, 224
 Halberstadt 143, 161, 191, 261
 Hamm 10, 205
 Hammer, R. 250
 Hammer, U. 201
 Hämmerl 126
 Hammerstein 57, 59, 227
 Haneberg 147, 274
 Hanke 149, 160, 270
 Hankel 16, 210
 Hansen, O. 80, 82, 175, 176,
 192, 233
 Hantschel 136, 258
 Hardt 124
 Harney 216
 Harreß 94, 240
 Hartig 27, 214
 Hartle 18, 210
 Hartleib 265
 Hartmann (Fb 6a) 50, 223
 Hartmann (Fb 17) 256
 Hartmann (Fb 19) 147, 274
 Hartmann, F. 131
 Hartner 78, 236
 Hartung 121
 Harwart 69, 231
 Hassemer 10, 11, 203
 Hassner 147
 Hasper 66, 231
 Haueisen-Günther 49, 50, 223
 Haug 103, 104, 243
 Hauk 150, 265
 Haupt 141, 265
 Hauser (Fb 2) 4, 15, 16, 17, 184,
 198, 208
 Hauser (Fb 19) 259
 Hausmann (Fb 19) 147, 265
 Hawranke 274
 Hayer 83, 84, 86, 236
 Hebbel 221
 Heckmann 64, 231
 Hegenbarth 142, 156, 270
 Heidarpur 36, 218
 Heidemann 149, 150, 261
 Heider 30, 214
 Heider (Fb 19) 141, 145, 270
 Heilmann 61, 229
 Heimbrock 222
 Heimann 42, 218
 Hein (Fb 1) 9, 206
 Hein (Fb 8) 58, 227
 Heine 143, 274
 Heinert 160, 270
 Heinke, W. 164, 274
 Heinrich 132, 133, 256
 Heinsius 9, 205
 Heins 25
 Heintz 242
 Heinz, E. 259
 Heipertz 162, 259
 Heipertz-Hengst 162, 274
 Heise (Fb 2) 210
 Heise (Fb 13) 104, 246
 Heitz 113, 114, 248
 Helbig (Fb 12) 96
 Hellenbrecht 142, 150, 155, 268
 Heller, K. 270
 Heller, R. 2, 182
 Hellriegel 268
 Hellwig 40, 218
 Hellstern 142, 145, 157, 158, 270
 Helm 143, 144, 265
 Heimer (Fb 9) 67, 231
 Helmstädter 118, 250
 Helsper 27, 214
 Hemmling 172
 Hener 118, 250
 Henke 147, 274
 Henle 124, 177, 253
 Henne 74
 Henne (Fb 13) 101, 246
 Hennermann 147, 274
 Hennes 147, 274
 Hensen 109, 112, 113, 114, 196,
 197, 247
 Heppner 96, 242
 Herber 205
 Herbert 131, 191, 255
 Herbst 147, 274
 Herfort-Koch 231
 Hergeth 147, 274
 Hermann 156, 265
 Herrig 220
 Herrmann (Fb 10) 72, 73, 233
 Herrmann (Fb 19) 274
 Herzfeldt 117, 118, 187, 250
 Herzog (Fb 1) 10, 205
 Herzog (Fb 19) 147, 274
 Heselhaus 201
 Hess (Fb 4) 10, 41, 216
 Heß (Fb 14) 114, 248
 Heß 77
 Hesse 103, 104, 245
 Hesselbach 3, 185
 Hessler 30, 214
 Heuberger (Fb 19) 147, 274
 Heuer 76, 236
 Heun, B. 3, 185, 231
 Heun (Fb 9) 68
 Heuser 53, 224
 Heyder 107, 245
 Heydtmann 109, 112, 113, 114,
 194, 247
 Hilgenberg 121, 122, 123, 252
 Hilger 202, 248
 Hillert 74
 Hilmes 74, 236
 Hirsch 24, 25, 26, 212
 Hirst 103, 104, 243
 Hirz 147, 274
 Hmissi 96, 242
 Hoch 236
 Hochstädter 15, 20, 208
 Höer 153, 265
 Höfer (Fb 4) 34, 218
 Höfer (Fb 10) 73, 236
 Höffler 147, 265
 Högenauer 274
 Höler 172
 Hölterling 210
 Höltz 127, 253
 Hölzel 147, 274
 Hoelzer 143, 261
 Hoenig 245
 Hönmann 274
 Hör 142, 143, 156, 261
 Hörner 229
 Hoerschelmann 49
 Hörster 41, 218
 Hövels 259
 Hofer (Fb 5) 43, 221
 Hofer (Fb 9) 63, 231
 Hoffmann, G. (Fb 19) 147, 274
 Hoffmann, G. (Fb 21) 170, 281
 Hoffmann, H. 116, 117, 249
 Hoffmann, J. (Fb 4) 41, 218
 Hoffmann, J. (Fb 6b) 53, 224
 Hoffmann, M. 139, 274
 Hoffmann-Erbrecht 64, 229
 Hofius 134, 255, 256
 Hofmann, D. 141, 143, 144, 261
 Hofmann, G. 30, 31, 212
 Hofmann (Fb 9) 70, 71
 Hofmann (Fb 10) 73, 233
 Hofmann, I. 105, 245
 Hofmann-Hanf-Dressler 39, 218
 Hofmann-Merbecks 169, 172
 Hoheisel 57, 59, 60, 228
 Hohmann 148, 261
 Hohorst, H.J. 261
 Hohorst, W. 253
 Holder 27, 214
 Holland-Cunz 25, 214
 Holtermüller 147, 274
 Holzmann 141, 144, 145, 159,
 261
 Holzwarth 92, 240
 Homagk 40, 98, 99, 241
 Homayr 76, 236
 Hondrich 24, 25, 29, 195, 212
 Hontschik 147, 274
 Hopf 142, 156, 157, 268
 Hopfe 89
 Hoppe 147, 274
 Horbatsch, O. 238
 Horbatsch, M. 244
 Horn 37, 216
 Horneck 127, 253
 Hortleder 170, 281
 Hoß 214
 Hottenrott 143
 Howaldt 149, 150, 270
 Hucke 230
 Hsieh 30, 214
 Hübinger (Fb 6b) 53, 225

Hübner, B. 160, **265**
Hübner, K. 142, 143, 153, 197, **261**
Hüttl **210**
Huisinga 173, **281**
Hujer 15, 17, 18, 20, **208**
Humpert 46, **221**
Hurst 157
Huschke 38, **218**
Huth (Fb 6a) 48, **223, 250**
Huth (Fb 15) 118
Hutter 50, **223**

Iben 33, 39, 40, 41, 194, **216**
Ibielski **231**
ickler **231**
Ihm **275**
Ihring 84, **236**
v. Ilberg 141, 142, 144, 162, **261**
Isemec **275**
Isemer 147
Isermann 15, 18, 19, 20, **208**
Issa **214**
Itzek 147, **275**
Ivo 72, 73, **233**

Jacobi (Fb 19) 142, 143, 144, **156, 261, 275**
Jacobs 39, 40, **216**
Jäger (Fb 1) 10, 41, **203**
Jäger (Fb 18) 137, 138, 191, **257**
Jaenicke **203**
Jaeschke 131, 177, 192, **256**
v. Jagow 140, 152, 191, **261**
Jahn, E. 29, 30, **212**
Jahn, K. (Fb 21) 173, **281**
Jahnel 186
Jakubaša-Amundsen 106, **245**
Janda 148, **275**
Janis **275**
Jansen 59, **228**
Jansen, H.H. 153
Janssen (Fb 19) 144, **268**
Jaschke 28, **213**
Jaspers 186
Jeck 148, 152, **271**
Jelitto 103, 104, 190, **243**
Jens 178
Jeziorkowski 73, 74, 76, **233**
Jobst 63, **231**
Jochum 110, **248**
Jokl **265**
Jonas (Fb 19) 141, 144, 145, **160, 261**
Jonen 200
Jones 60, **228**
Jordan 141
Jork 140, 143, 156, 162, 164, **261**
Jost 163, **275**
Juenger 9, **204**
Jüngling 198
Jürgens **265**
Jürgensen 142, 143, 161
Jung (Fb 4) 42, **218**

Jung (Fb 7) 55, **226**
Jung (Fb 9) 65, 66, 70, **232**
Jung (Fb 13) 108, **243**
Jung (Fb 19) 157
Jungmann 145, 158, **262**
Jungraithmayr 4, 57, 60, 184, **227**
Junior 102, 105, 106, **243**
Jurkat 18, **210**

Kaas 15, 18, 19, 20, 189, 195, **208**
Kabelitz **271**
Kade 42, 43, **216**
Kadelbach 34, **217**
Kahl 121, 122, 123, **252**
Kahle **259**
Kahsnitz 25, 172, 173, **281**
Kaib 96, 168
Kaiser 142, **271**
Kalinski **275**
Kalis 57, 58, **228**
Kallert 41, 42, 189, **216**
Kaltenbach, D. 163, **275**
Kaltenbach, M. 141, 143, 145, **157, 158, 160, 262**
Kaltwasser 142, 143, 144, 145, **157, 265**
Kaminski 36, **217**
Kammann 126
Kanig **249**
Kaplan **251**
Kappel 174, 192
Kappen **275**
Kappos 142, 158, **271**
Karger 193
Kargl **205**
Kark 147, **275**
Karnein 73, 74, 76, **233**
Karow **238**
Karus 18, **210**
Kaspar 53, **224**
Kassner 131, **256**
Kasten 16, **207**
Katz 3, 185
Kauffeldt 43, **218**
Kaul (Fb 10) 78, **237**
Kaul (Fb 19), **271**
Kebir 28, **214**
Kegel 103, 104, 187, **243**
Keiner 34, **218**
Kelker **248**
Keller, U. 79, 81, **233**
Keller-Ringling 47, **221**
Kellig 66
Kellner (Fb 2) 19, **210**
Kellner (Fb 3) 24, 25, 26, 189, **212**
Kelm 113, **248**
Kemink 57
Kemp 168, **280**
Kempen 9, **206**
Kentner 125
Kerr 81, 82, 83, **236**
Kerschbaumer 141, 144, 162, **262**

Kersting 96, 97, **241**
Keseling 47, **221**
Kessler, H. (Fb 6b) 52, 53, **224**
Kessler, R. (Fb 6a) 49, **222**
Kettenacker 57, 59, **227**
Kettner 56, **226**
Keune 99, **242**
Kewenig 9, **206**
Khan 156, **265**
Khanh 200
Kharsa 147, **275**
Khoshrouy-Sefat **221**
Kief **265**
Kiefer (Fb 9) 68, **229, 231**
Kienitz **265**
Kiesow 63, 64, **230**
Kimpel 74, 76, 190, 199, **233**
King 26, 27
King, D. (Fb 13) 108, **243**
Kiowski 192
Kiphard **281**
Kirchgesser 147, **275**
Kirchner 90
Kirsch 64, **229**
Kirsten 144, 155, **262, 275**
Kirsten, W. 155
Kissel 147, **275**
Kitschke 143
Klatt 66
Klatte 99, **242**
Klauer 140, 149, **264**
van Klaveren **207**
Klee, M. 151, **265**
Kleemann **248**
Klees **237**
Klein, Ch. **231**
Klein, G. 142, **271**
Klein, H. 103, 105, 106, **243**
Klein, H.-G. 83, 84, 89, 90, **233**
Klein, L. 147, **275**
Klein, M. 74, **237**
Klein, S. 130
Klein, W. **235**
Kleinert 139, **275**
Kleinschmidt 128, 129, **255**
Kleinod 102
Klems 173
Klepzig, Helmut **268**
Klepzig, Harald 142, 157, 158, **271**
Klima, A. **271**
Kiima, M. 140, 141, 149, 151, **262**
Klingenberg 105, **245**
Klinger **275**
Klinghardt **266**
Klinke 141, 149, 151, **262**
Klinsing **275**
Klößner 73, **235**
Klöss **266**
Klötzer **227**
Kluge 70, **230**
Klutky 43, **221**
Knab 66

Knauer-Platt 151, 275
 Knauf 71, 231
 Knepel 15, 210
 Knoblauch 37
 Knödler-Bunte 38, 218
 Knörzer 54, 225
 Knolle 201
 Knothe 154, 259
 Kober 141, 142, 160, 268
 Koch (Fb 1) 205
 Koch (Fb 8) 59, 228
 Koch-Linde 80, 175, 237
 Köhler 163
 Köhn 237
 Köhler, C. 16, 210
 Köhler, W. 275
 König (Fb 2) 20, 21, 208
 König (Fb 3) 214
 König, H.D. (Fb 3) 26, 27, 213
 König, O. (Fb 3) 25, 214
 König (Fb 14) 197, 247
 Koenig (Fb 16) 123, 252
 König, R. (Fb 19) 142, 144, 154, 275
 König (Fb 21) 172, 282
 Koeniger 121, 124, 125, 252
 Koenig 121, 122
 Koenigs 230
 Könneker 74, 75, 233
 Koepsell 140, 152, 271
 Kößler 26, 27, 213
 Kohl 8, 9, 11, 203
 Kohlenbach (Fb 12) 96
 Kohlenbach (Fb 16) 251
 Kohlmaier 112, 113, 114, 247
 Kokott 235
 Kolbeck 18, 19, 208
 Kollath 142, 143, 156, 262
 Koller 127, 253
 Konecny 68
 Konold 143, 144, 271
 Konrad 187
 Kontos 27, 215
 Kootz 268
 Korf 140, 149, 151, 262
 Kornhuber 143, 144
 Korte 80, 175, 237
 Kossbiel 18, 19, 208
 Kosta (Fb 2) 207
 Kosta (Fb 11) 93, 239
 Kowalczyk 129, 255
 Koydl 144, 271
 Krämer 136, 137, 138, 177
 Kraft (Fb 10) 77, 237
 Kraft (Fb 14) 248
 Krahn, H.J 210
 Krajca 147, 275
 Kramb 147, 275
 Kramer (Fb 3) 27, 214
 Kramer (Fb 19) 158, 266
 Kramer, W. (Fb 15) 119, 120, 250
 Kranz 121, 122, 123, 252
 Kratz 147, 275
 Kratzsch 40, 218
 Krause, E. 143, 157, 159, 160, 262
 Krawietz 43
 Krebs 249
 Kreie 40, 218
 Kreikebaum 208
 Kreisel 237
 Krenzer 33, 34, 175, 216
 Krenzlin 257
 Kress, J. 186
 Kreß (Fb 4) 40, 218
 Kreter 259
 Kreuter 117, 118, 249
 Kreyling 107, 246
 Krieg 35, 218
 Krießbach-Thomasberger 76, 237
 Krimmel 107, 245
 Krippner 156, 271
 Krischer 170, 192, 282
 Krist 221
 Kröger 121, 127, 252
 Kröhnke 74
 Krönke 266
 Kroker 205
 Kroll 75, 237
 Kron 40, 218
 Kroneberg 268
 Kronenberg 60, 227
 Kronenberger 141, 156, 271
 Kronsbein 275
 Kronschwitz 147, 161, 266
 Krüger 171, 172, 282
 Kruhl 129, 130, 255
 Krumm 128, 130, 255
 Krzywaneck 142, 271
 Kubera 225
 Kübler 7, 8, 9, 203
 Küchemann 30, 215
 Kühn 44, 221
 Kühne 268
 Kühnel 80, 81, 82, 175, 176, 233
 Küppers 220
 Kuhl 143, 161, 262
 Kuhlmann 55, 226
 Kuhlow-Ballreich 169, 197, 281
 Kuhn 239
 Kujaw 192
 Kulenkampff 55, 225
 Kulze 97, 98, 241
 Kummer 101, 102, 106, 242, 244
 Kunz, Th. 147, 275
 Kunz, W. 248
 Kunze 66, 231
 Kurth 108
 Kurth 154, 266
 Kurtz 157, 158, 268
 Kurz (Fb 12) 96, 97, 98, 242
 Kurz (Fb 19) 147, 275
 Kutschmann 38, 218
 Kutter 47, 48, 220
 Kyrieleis 36, 218
 Lacko 259
 Lacroix 101, 106, 243
 Ladwig 137, 138, 258
 Lahusen 230
 Laier 148, 275
 Lambrecht 117, 120, 249
 Lamm 171, 172
 Lamping 135, 136, 137, 257
 Lander 245
 Landes 266
 Landgraf 141, 142, 143, 145, 158, 262
 Lang (Fb 10) 75, 237
 Lang, R. 241
 Lang, W. (PR) 201
 Langbein 245
 Lange, H. 121, 123, 266
 Lange, H.P. 147, 153
 Lange, V. 251
 Lange-Bertalot 198, 252
 Langenbeck 142, 144, 154, 262
 Langer 94, 239
 Langfeldt 45, 46, 47, 220
 Lapp 259
 Lappöhn 170, 282
 Lassak 194
 Laubenberger 266
 Laue 35, 218
 Lauerbach 75, 81, 82, 233
 Laufer 116, 250
 Lauster 192
 Lautenschläger 147, 275
 Lauterbach 44, 45, 189, 220
 Laux 18, 19, 20, 208
 Leber 216
 Leder 239
 Leheta 147, 162, 271
 Lehmann, H.-T. 78, 233
 Lehmann, K.-D. 18, 193, 210
 Lehmann, K.-O. 163
 Leiber 259
 Leimbach 62, 230
 Lein (Fb 9) 63, 231
 Leist 226
 Leistikow 122, 123, 252
 Lemmer 141, 142, 155, 262
 Lemperle 147, 159, 266
 Le Mong 92
 Lembcke 141, 142, 154, 157, 158, 271
 Lengefeld 78, 236
 Lenhard 95, 240
 Lenhardt 214
 Lennig 137
 Lenz (Fb 9) 61, 62, 230
 Lenz (Fb 10) 79, 80, 82, 89, 175, 176, 234
 Lenz (Fb 19) 147, 275
 Leonhardi, G. 259
 Leopold 144, 268
 Lepper 75, 76, 198, 234
 Leszay 170, 171, 282
 Leuninger 40, 74, 75, 82, 234
 Leuschner 142, 143, 145, 153, 157, 158, 262

Levin 80, 175, **237**
 Lewandowski-Blanke 80, **238**
 Leyendecker 143
 Libermann-76, **237**
 Licharz 48, 50, **222**
 Licht 157, **266**
 Lieb 141, 147, **266**
 Liebert 161, **271**
 Liebmann 104, **245**
 Lilienfeld-Toal 147, **275**
 Linde 116, 117, **249**
 Lindenlaub **228**
 Lindhoff 73
 Lindig 60, 175, **226**
 Lindner 72, 73, **234**
 Lingelbach 37, 38, 39, **216**
 Link 15, 19, **208**
 Linke 147, **275**
 Linkenbach 34, **218**
 Linkert 37
 Lins **271**
 Lipp 16, **210**
 Lipphardt **205**
 Lissner 144, 155, **271**
 Lißmann 31, 37, **215, 218**
 Littbarski 9, **205**
 Lobsien, E. 79, 81, 197, **234**
 Lobsien, V. 79, 81, **237**
 Lodemann 140, 152, **271**
 Löbenberg 116, **250**
 Lörcher 156, **275**
 Lörscher **237**
 Loew 144, 155, **268**
 Löwe 128, **253**
 Löwel 121
 Loewenheim 8, 9, **204**
 v. Loewenich 141, 143, 144, **262**
 Löwenthal 211
 Löwer 154, **271**
 Lohölter **275**
 Loiperdinger 80, 176, **237**
 Loos (Fb 19) 147, **275**
 Loosen, J. **224**
 Lorenz, D. 85, 86, **236**
 Lorenz, M. 149, **271**
 Lorenz, R. 144, 154, 162, 163, **262**
 Lorenz, W. **259**
 Lorenzer **211**
 Lotz, H. 86, **235, 237**
 Lowack 68, **231**
 Lowe 3, 185, **207**
 Luckhardt **241**
 Ludwig (Fb 6b) **224**
 Ludwig, G.R. (Fb 19) 144, 147
 Ludwig, O. (Fb 19) 147, **275**
 Ludwig-Müller 121
 Lüdde 103, **245**
 Lüders 143, 160, **266**
 Lüderssen 7, 10, **204**
 Lünig 57, 58, 190, 197, **227**
 v. Lüpke 40, **218**
 v. Lüpke 145
 Lüpkes 128
 Lüthi 102, 104, 105, **243**
 Lühje 25, 26, **215**
 Lüttig 64, **231**
 Lütz 147
 Luff **259**
 Lupu 129, **256**
 Lutz, E. 186
 Lutz (Fb 9) 71, **231**
 Lutz (Fb 18) 135, 136, 137, **257**
 Lutz, F.-C. (Fb 19) **275**
 Lutz, F.-U. (Fb 19) 145, 150, 164, **271**
 Luu 201
 Lynen 103, 107, **243**
 Maas **186**
 Mackenroth 147, **275**
 Mackenstein 147, **275**
 Mackenthun 79
 Maderna-Lauter 62, **231**
 Maeyama 108, **245**
 Mahrenholz-11, **206**
 Maier (Fb 3) 29
 Maier, F. **227**
 Maier, K. **271**
 Maier, M. 64, **231**
 Maihofer 25, 56, **215, 226**
 Makabe 141, 145, 162, **262**
 Makelis 69, **231**
 Mafesa 94, **240**
 Mammey **258**
 Mandel 62, **230, 231**
 Manegold 156
 Maniatis 62, **231**
 Mans 30, **212**
 Mantecón 88, **237**
 Maraun 169, 170, 172, **282**
 Marchel 187
 Marcus 16, **210**
 Margraf-Stiksrud 44, **221**
 Markert **217**
 Markusfeld 80, 82, 83, 175
 Marsch 145, 159, **262**
 Martiensen 101, 103, 105, 194, **244**
 Martini 128, 129, 130, **255**
 Maruhn (Fb 1) 11, **206**
 Maruhn (Fb 13) 103, 104, **244**
 Marzik 63, **231**
 Maschwitz 121, 124, 125, **252**
 Maske **268**
 Matern 124, **253**
 Mathy 76, **237**
 Matter 71, 195, **229**
 Matthäus **275**
 Matthaei **220**
 Mauck **243**
 Maury 147, **275**
 Maus 28, **214, 259**
 May (Fb 11) 91, 92, 190, **238**
 Mayer 118, **250**
 Mayr 168, 191, **280**
 Mazurowicz 65, 66, **230**
 McLean 147, **275**
 Mebs 145, 164, **266**
 Meder **231**
 Mehlig 38, 174, 192, **218**
 Mehmel 35, 36, **219**
 Meidert 199
 Meier, R. 36, **216**
 Meier-Arendt 58, **227**
 Meier-Fohrbeck 82, **235**
 Meier-Sydow 143, 145, 156, **262**
 Meinecke **232**
 Meinhardt 69, **231**
 Meinhold **207**
 Meinig 143, **275**
 Meise 76, **237**
 Meisl **255**
 Meissl **275**
 Meißner 15, 16, 17, 176, 198, **208**
 Melan 91, **239**
 Meilwig 15, 18, 19, **208**
 Menge 66, 179, **232**
 Mennigmann 121, 127, **252**
 Mentzos 144, 163, **262**
 Menzel (Fb 3) 30, **214**
 Menzel (Fb 10) 81, 82, **234**
 Menzel (Fb 21) 171, 172
 Menzel-Tettenborn 68, 69
 Merkel **251**
 Merkelbach 72, 73, **234**
 Merlau 93, 94, **239**
 Mertens 8, 9, **204**
 Mertin 89, **237**
 Mertzdorff 57
 Messinger 117, **250**
 Metzler, F. 19, 96, **210**
 Metzler, G. 29, 177, **215**
 Metzler, W. 190, **241**
 Metzner 73, 74, 75, **234**
 Mevissen 30, **215**
 Meyenburg 41, 163, **275**
 Meyer, E.W. 72, **237**
 Meyer, H. 7, 11, **204**
 Meyer, J. 147, **266**
 Meyer, J.D. 107, **246**
 Meyer, P. 34, **218**
 Meyer-Breiting 141, 144, 191, **269**
 Meyers 67, **229**
 Michel (Fb 15) 119, 120, **250**
 Michel (Fb 19) 143, **269**
 Miede (Fb 8) 60, **228**
 Milbradt 141, 144, 145, 151, 159, **262**
 Miller **214**
 Milz **237**
 Mischung 60, **228**
 Mitrou 141, 145, 157, **266**
 Mitschke 15, 18, 20, **208**
 Mittenzwei 74, 75, 76, **234**
 Mitter 33, 34, **218**
 Mittlacher 37
 Mockwitz 147, **275**
 Modrow 63, **231**
 Möhring **275**

- Moeller (Fb 19) 139, 140, 152, 153, **262**
 Mohl 28, **214**
 Mohler (Fb 3) 30, **214**
 Mohler (Fb 13) 101, 103, 105, **244**
 Mojaeva-Hähnlein 94, **240**
 Momberger 84
 Monden-Engelhardt 45, **221**
 Mondorf 141, 143, 145, 199, **262**
 Le-Mong **240**
 Moosbrugger 43, 44, 45, **220**
 Moritz 73, 78, **237**
 Morot 85, 86, **236**
 Mosandl 116, 118, 119, 190, 194, **249**
 Moxter, A. 18, 19, 20, 197, **209**
 Moxter, M. 49, 50, **223**
 Mratschek 58, **228**
 Müller, Frank **235**
 Müller, Franz **232**
 Müller, G. (Fb 2) 19, 21, **209**
 Müller, G. (Fb 17) 132, **255**
 Müller, Hannelore **232**
 Müller, Hans J. **259**
 Müller, Hartm. 149, 150, **271**
 Müller, Helmut 51, **223**
 Müller, Heribert 57, 58, 59, **227**
 Müller, Hermann **211**
 Müller, Horst **266**
 Müller, Hubert 147, **275**
 Müller, H. 153
 Müller, K.E. (Fb 8) 60, **227**
 Müller, K.H. (Fb 12) 96, 97, **241**
 Müller, K.H. (Fb 17) 129, **256**
 Müller, M. 41, **218**
 Müller, P. **222**
 Müller, R. 135, **258**
 Müller, R. 174, 179, **215**
 Müller, Th. 116, **250**
 Müller, W. (Fb 2) 18, 19, **209**
 Mueller, D. (Fb 21) 173, **282**
 Müller-Holtz 79, 82, 83, **236**
 Müller-Karpe **227**
 Müller-Mouvée 67, 69
 Müller-Nehler 101, **246**
 Müller, P. (Fb 5) 49
 Müller, J. (Fb 10) 75
 Müllner 81, 86, **237**
 Münkler 28, 29, **213, 214**
 Münzel 89, **235**
 Müser **243**
 Muhlack 57, 59, **227**
 Murawski 130, **254**
 Muth 90, **240**
 Mutschler 56, **226, 262**
 Mutschler (Fb 15) 116, 117, 120, **249**

 Nachev 147, **275**
 Nagel (Fb 16) 121, 124, 125, **252**
 Nagel (Fb 17) 132, 133, 177, **255**
 Nahm 20, **210**
 Natkevičius 92, **240**

 Naucke 7, 10, **204**
 Naujoks **259**
 Naumann 75, 76, **235, 237**
 Nebenzahl **203**
 Nehring 147, **275**
 Nele 68, **231**
 Nentwig 149, 150, **262**
 Nestler-Tremel 10, 175, **206**
 Neu (Fb 9) 67, 68, 69, 70, 190, **229**
 Neu (Fb 19) 145, **266**
 Neubauer (Fb 2) 15, 20, **209**
 Neubaüer (Fb 19) 141, 142, **266**
 Neumeister 61, 63, **229**
 Neuschäfer 49, **223**
 Nickel-Waninger 19, **210**
 Nickelsen 158, **271**
 Nicklas 28, 29, **212**
 Nicklas (Fb 10) 79, 81
 Niederquell **226**
 Niemz 132, 137, 138, **257**
 Nier 147, **275**
 Niggemeyer **227**
 Niquet 56, **226**
 Nishida 91, **239**
 Nittel 43, **218**
 Nitzschke 31, 172, 173, **212**
 Noe 116, 117, **249**
 Nold 145, **275**
 Nolda 43, **218**
 Noller 25, **215**
 Nonnenmacher 31, **215**
 Nothofer 92, 190, **239**
 Nünninghoff 172, **282**
 Nüsse 142, **275**
 Nyssen **216**

 Obermann 75
 Ochsenschläger 169, **280**
 Oehler (Fb 4) **217**
 Oehler (Fb 10) **235**
 Oelschläger (Fb 15) 117, 194, **249**
 Oehlschläger (Fb 19) 140, 149, 151, **269**
 Oestreich 45, 46, 47, **220**
 Oetzmann 147
 Oetzman-v. Sochaczenski **276**
 Oevermann 26, 27, **212**
 Offele, **224**
 Offenloch 141, 149, 151, 195, **262**
 Offermanns 110, 202, **248**
 Ohrloff 145, **262**
 Ohse 15, 20, **209**
 Olarieta 21, 87, 88, **235**
 Olsen 7, 175
 Olt 75, **237**
 Oncken 129
 Ordelheide 18, 19, 20, **209**
 Orth (Fb 6a) 50, **222**
 Ostermann 28, **215**
 O'Sullivan 77, **237**
 Oswald 58, **228**

 Ott (Fb 7) **226**
 Ott (Fb 9) 66, **231**
 Ott (Fb 19) 158
 Otte 50, **222**
 Ottermann 147, 161, **266**
 Otto 94
 Overbeck 141, 144, 163, **262**

 Pagin 80, 175, **237**
 Pafitzsch 147, **276**
 Palm, D. 141, 142, 155, **263**
 Palm, E. 105, 106, **246**
 Pampus **239**
 Pannike 141, 142, 143, 144, 159, **263**
 Paolucci **271**
 Pape 145, **276**
 Parnham 120, **250**
 Parzinger 58, 193, **228**
 Pasch 147, **276**
 Paschek **237**
 Pattensen 77, **238**
 Patzer **229**
 Patzlaff 122, **253**
 Paul, A.(Fb 6a) 51, **223**
 Paul, W. 7, **204**
 Paulus (Fb 17) 131, **256**
 Peckham **231**
 Peichl 124, 125, **253**
 Peifer 147, **276**
 Pels 147, **276**
 Pelz 124, 177, **253**
 Perels **235**
 Petanides 108, **246**
 Peter 144, 147
 Peters (Fb 16) 124, 125, **253**
 Peters (Fb 19) 156, **276**
 Petersen 15
 Petrasch 151, **276**
 Petzke 49, **223**
 Petzoldt (Fb 19) 142
 Peuker 55
 Pfeiffer (Fb 1) 9, **206**
 Pfeiffer (Fb 5) 45, 46, 47, **220**
 Pflüger **266**
 Pflug (Fb 7) **225**
 Pflug (Fb 19) 144, 163, **263**
 Phillip 157, **269**
 Piechotta 75, **235**
 Pieper 128, **256**
 Pierenkemper 57, 58, 59, **227**
 Pieschl 141, 144, 145, 163, **263**
 Pirlet **259**
 Plass 134, **255**
 Plaßmann 121, 125, **253**
 Plato 18, **210**
 Pochodzaila 106, **245**
 Pöter 74, **237**
 Pötter 92
 Pohl 19, **210**
 Pohlmann 147, **276**
 Pohl-Möllmann 201
 Pohlit 107, 108, 139, 148, **244**
 Pommer 187

Pons 121, 127, **252**
 Portmann, H.-J. **282**
 Portmann, R. 35, **218**
 Potrawa 114
 Poustka 143, 144, 163, **263**
 Powell 21, **210**
 Praetorius 147, **276**
 Preiser, G. 139, 142, 150, 153, **263**
 Preiser, S. 46, 47, **220**
 Preiser, W. **203**
 Preiß 171, **282**
 Pressel 145, **271**
 Preusche (Fb 10) **237**
 Preusche (Fb 19) 147, **276**
 Prewo 30, **215**
 Preyer 24, 25, **214**
 Priebe **207**
 Priester **276**
 Prigge 25, **215**
 Primavesi 62
 Prinnoth 169, **280**
 Prinsen 54, **225**
 Prinsen-Eggert 54, **225**
 Prinz 63, 64, **229**
 Prinzing 121, 124, 125, **252**
 Prittwitz 10, **206**
 Pritzl 68, **231**
 Probst, M. 143, 160, **271**
 Probst, R. 3, 185
 Prohl 170, **282**
 Prokop 28, 29, **213**
 Prottsch v. Zieten 121, 126, **252**
 Puhle 28, 29, 175, **213**
 Pusch 113, **248**

 Querfurth **271**
 Quetz **234**
 Quinkert 109, 111, 112, **247**
 Quiring 142, 155, **266**
 Quiring-Kock 11, **206**

 Raabe **228**
 Rachner 35, **218**
 Racké 141, 142, 155, **263**
 Radermacher 55, 56, **225**
 Radtke 35, 36, **217**
 Radtke (Fb 19) 156, **266**
 Radnoti-Alföldi **226**
 Raetzke 149, 150, **263**
 Ragg 119, 120, **250**
 Rahn (Fb 9) 61, **229**
 Rahn (Fb 19) 149, 150, **272**
 Raisig 49
 Raitz 74, 75, 76, 198, **234**
 Rammelmeyer **238**
 Rangoonwala 118, **250**
 Ranieri **206**
 Raske 53, 54, **224**
 Ratjen 3, 185
 Ratzke 199
 Raubold 169, **280**
 Rauch 103, 106, 107, **244**
 Raudonat 118, 145, 164, **263**

 Rauin 38, **218**
 Rausch, F.G. 186, 187
 Rausch (Fb 5) **220**
 Rausch (Fb 16) 121, 122, 123, **252**
 Rauschenbach **276**
 Rauwald 117, 190, **249**
 Raykowsky 79, **237**
 Rebentisch 59, 193, **228**
 Rebscher **229**
 Rechmann 15
 Reck 147, **276**
 Recker 57, 58, 59, **227**
 Rectanus 65, **231**
 Redhardt, J. 49, **223**
 Redhardt, R. **259**
 Reh 174
 Reh binder **204**
 Rehm 111, 112, **247**
 Reiche 153, **272**
 Reichert, K. 79, 81, **234**
 Reichert-Hahn 96, 97, **241**
 Reifart 158, **272**
 Reimann **205**
 Reineck **255, 256**
 Reinfeldt **210**
 Reinhardt (Fb 13) 103, **246**
 Reinicke 25, **214**
 Reining 105, **246**
 Reinke **214**
 Reinsch 113, 114, **247**
 Reinsel 173
 Reis C. 25, **215**
 Reis, J. 43, **221**
 Reiser 40, 41, **217**
 Reiß 43, **221**
 Remsperger 16, **210**
 Renner 95
 Retiene 156, **266**
 Reus 169, **280**
 Reusch 20, **210**
 Reuschling 72, **237**
 Reuther 122, 123, **253**
 Rheinlaender 124, 125, **252**
 Richtberg **276**
 Richter 119, 120, **250**
 Ridil 64, 65, 177, 179, **230**
 Riebel **207**
 Ried, A. **251**
 Ried, W. **247**
 Riedel 48
 Riemann **259**
 Riemenschneider 80, 81, 190, **234**
 Riese **276**
 Rießbeck 158
 Rietbrock 144, 155, **263**
 Riethmüller 198, **229**
 Rietschel 129, 130, **256, 256**
 Rinck 39, 40, **218**
 Ring 3, 4, 152, 184, 186, **266**
 Ripper 79, 82, 83, **235**
 Ristow **260**
 Ritsert 30, 31, 177, **213**

 Ritter (Fb 2) 17, 20, **209**
 Ritter (Fb 13) 101, 105
 Ritz 172, **282**
 Ritz-Müller 60, **228**
 Rix 147, **276**
 Rode **214**
 Rodenstein 24, 25, **213**
 Röckemann **263**
 Röhl 147, **276**
 Röhr 48, 49, 50, **222**
 Röhrich 106, 107, **244**
 Rösch 144, **276**
 Röser **263**
 Rösing 129, **256**
 Röska-Hardy **226**
 Röthig 169, 170, 195, **281**
 Röttges 55, 56, 189, **225**
 Roetz 91, **239, 240**
 Röwe 147
 Rogge 158, **272**
 Rogier 55, **226**
 Rogowski 174, 192
 Rohde-Dachser 25, 47, 48, **220**
 Rohr 27
 Rolf-Engel 14, **210**
 Rolski 69, 70, **232**
 Rommel 86
 Rommelfanger 15, 20, **209**
 Ropohl 172, 173, 191, **281**
 Rosak 158, **272**
 Rose 126
 Rosebrock 99, **242**
 Rosemann 141, 144, 151, **263**
 Rosenmund 112, 139, 148, **247**
 Rosenstock **251**
 Rosenthal 147, **276**
 Rosmus 110, **248**
 Ross 118, **249**
 Rost, P. 186
 Roth, F. **211**
 Roth, J. 187
 Roth (Fb 19) **276**
 Roth (Fb 20) 168
 Rotter (Fb 8) 58, **228**
 Rotter (Fb 19) **260**
 Roufogalis **272**
 Roychoudhury 48, **223**
 Ruckelshausen 162, **276**
 Rudolf 96
 Rudolph 18, 19, 20, **209**
 Rüb 43, **218**
 Rübsamen-Waigmann 119, 120, **250**
 Rüger **272**
 Rüpke 11, **206**
 Rüterjans 116, 119, 120, **249**
 Rütten 84, 86, **234**
 Ruf **260**
 Ruhe 84, **237**
 Ruhwedel 8, **204**
 Ruland **205**
 Rumpf (Fb 4) 38, 39, 189, **217**
 Rundo 147, **276**
 Rupp (Fb 4) 36, **217**

- Rupp (Fb 10) 72, 237
 Ruschenbusch 57, 58, 227
 Russ 276
 Rutkowski 282
 Ruttner 251
 v. Rymon-Lipinski 118, 250
- Sack-Gauss 231
 Sänger 79, 80, 235
 Saghir 90, 240
 Salger 9, 206
 Salgo 9, 10, 206
 Saller 145, 158, 272
 Saltzer 108, 244
 Sammet 3, 185, 248
 Sandmann 211
 Sandow 142, 272
 Sandu 231
 Sandoval 106, 107, 245
 Sanna 86, 87, 235
 Santoro 25, 215
 Sarris 43, 44, 45, 220
 Sassen 149, 150, 272
 Satter 4, 141, 142, 143, 144, 157, 159, 160, 184, 263
 Sauer 107, 108, 244
 Sauerland 251
 Sautter 15, 16, 17, 209
 Scale 162
 Schaaf 225
 Schaarschmidt, A. 101, 102, 106, 244
 Schaarschmidt, F. 130, 256
 Schacht-Sprenger 24, 25, 215
 Schade 35, 218
 Schädler 61, 62, 63, 231
 Schädlich 169, 171, 172, 281
 Schäfer (Fb 15) 118
 Schäfer, A. 103, 104, 244
 Schäfer, E. 147, 276
 Schäfer, G. 147, 269
 Schäfer, K.D. 3, 186
 Schäfer, M. 253
 Schäfer-Korting 120, 250
 Schäfer-Vondru 231
 Schätz 147, 276
 Schalles 194
 Schamp 135, 136, 137, 191, 209, 257
 Scharlau 82, 83, 84, 89, 176, 234
 Scharpff 129, 256
 Scharrer 142, 143, 144, 145, 156, 266
 Schaub, H. 119, 123, 191, 252
 Schauder 127
 Schaumann, Wiard 147, 276
 Schaumann, Wolfg. 269
 Schaumberg 218
 Schaupp 260
 Scheel 169, 172, 282
 Scheer 55, 225
 Schefold 15, 17, 18, 209
 Scheffler 232
 Scheible 72, 73, 234
- Scheiermann 147, 276
 Scheifele 26, 215
 Schempp 105, 106, 245
 Schempp (Fb 21) 170
 Schenk 193
 Scherberich 142, 145, 157, 158, 269
 Scherer 11, 206
 Scherpner 124, 253
 Scheuermann 158, 272
 Schibel 25, 176, 215
 Schick 51, 223
 Schickhoff 135, 136, 191, 257
 Schielke 191
 Schiffauer 71, 230
 Schiller, C. 151
 Schiller, S. 38, 218
 Schiller-Scotland 276
 Schilling (Fb 9) 71, 230, 231
 Schilling (Fb 10) 76
 Schilz 147, 276
 Schimmelbusch 202
 Schindler 93
 Schissler 30, 175, 215
 Schleip 114, 247
 Schleiter 147, 276
 Schlesinger 276
 Schlink 11, 205
 Schiögl (Fb 13) 243
 Schiögl (Fb 14) 109, 110, 247
 Schlosser 74, 75, 192, 234
 Schlotte 40, 142, 143, 154, 263
 Schlüppmann 78, 79, 234
 Schmalz 111, 248
 Schmauch 75
 Schmelzeisen 186
 Schmid (Fb 4) 38, 39, 41, 217
 Schmid (Fb 21) 172, 173, 281
 Schmidt, A. (Fb 7) 55, 56, 189, 225
 Schmidt, A. (Fb 19) 147, 266
 Schmidt, D. (Fb 5) 45, 46, 47, 221
 Schmidt, D. (Fb 19) 147, 276
 Schmidt, F.W. 55, 226
 Schmidt, G. 147, 276
 Schmidt, H. (Fb 13) 245
 Schmidt, H. (Fb 15) 120, 250
 Schmidt, H. (Fb 19) 161, 272
 Schmidt, H. 202
 Schmidt, Karin 276
 Schmidt, Kurt 276
 Schmidt, K.H. 125, 253
 Schmidt, L. 211
 Schmidt, R. (Fb 2) 209
 Schmidt, R. (Fb 14) 109, 113, 114, 248
 Schmidt, R. (Fb 16) 124, 125, 126, 253
 Schmidt, W. (Fb 1) 10, 11, 204
 Schmidtbleicher 171, 281
 Schmidt-Böcking 103, 106, 107, 244
 Schmidt-Knatz 3, 185
- Schmidt-Mathiesen 260
 Schmidts 147, 153, 276
 Schmidt-Thomé 248
 Schmieder 58, 228
 Schmitt, E. 141, 144, 162, 263
 Schmitt, P. 282
 Schmitt, H. 141, 147, 266, 276
 Schmitt-Bylandt 147, 276
 Schmitz (Fb 2) 16, 17, 176, 209
 Schmitz (Fb 16) 121
 Schmitz (Fb 17) 256
 Schmötzer 41, 163, 276
 Schnaak 99, 242
 Schnaudigel 141, 145, 162, 269
 Schneider, G. (Fb 6b) 54, 225
 Schneider, G. (Fb 10) 234
 Schneider, Gg. 116, 117, 249
 Schneider, H. 209
 Schneider, H.J. 160, 269
 Schneider, M. 142, 143, 153, 272
 Schneider, R. 260
 Schneider, W. (Fb 6a) 50, 223
 Schneider, W. (Fb 10) 237
 Schneider, W.U. 144, 149, 157, 158, 272
 Schnitzer 65, 66
 Schnitzler-Ungefug 121
 Schnorr 96, 97, 168, 241
 Schnürch 141, 142, 143, 272
 v. Schnurbein 193, 227
 Schobert 72, 237
 Schoberth 266
 Schoch 30, 215
 Schöfer 145, 151, 272
 Schöllner, O. 104, 187, 246
 Schöllner (Fb 16) 121
 Schöllhorn 171, 172, 282
 Schön 36, 218
 Schöneberger 141, 142, 157, 272
 Schöndorf (Fb 1) 7, 206
 Schöndorf (Fb 19) 143, 266
 Schönegege 125, 253
 Schönekas 29, 215
 Schönwiese 131, 255
 Schoeppe 143, 145, 263
 Scholtholt 141, 149, 266
 Scholz, F. 79, 224
 Scholz, G. 35, 37, 177, 217
 Schoops 260
 Schopf 149, 150, 263
 Schopper 103, 243
 Schottroff 48, 49, 189, 222
 Schraeder 142, 272
 Schramm 136, 258
 Schröder, D. 276
 Schröder, M. 147, 276
 Schroeder, R. (Fb 17) 129, 130, 255
 Schröder, S. (Fb 10) 80, 82, 83, 176, 236
 Schröder, U.E. 101, 103, 104, 245
 Schroeder, W. (Fb 19) 260
 Schroeder-Hohenwarth 3, 185, 202

Schrödter, W. (Fb 3) 27, **215**
 Schrödter (Fb 6b) 51, 52, 56,
 189, 195, **224**
 Schröpfer 128
 Schröter 35, 37, 38, **218**
 Schroth 147, **276**
 Schubert, D. 107, 108, 112, 140,
 148, **244**
 Schubert, E. 193
 Schubert, H. 58, **228**
 Schubert, R. 119, 145, 151, 154,
263
 Schubert, W. **248**
 Schuchmann (Fb 5) 45, 46, 47,
221
 Schuchmann (Fb 16) 121, 124,
 125, 177, **253**
 Schüle (Fb 5) **221**
 Schüle (Fb 13) 103, 106, **245**
 Schürings 35, **218**
 Schürkmann 25, 173
 Schürmann 104, **245**
 Schüßler 34, **219**
 Schütz, H.-J. **205**
 Schütz, K. 40, **219**
 Schütz, O. 67, 68, 69, 70, **229**
 Schütze **243**
 Schuhmann 143, **266**
 Schuischel 147, **276**
 Schultheis 202
 Schultze-Werninghaus 141, 144,
 157
 Schulz, I. (Fb 19) **267**
 Schulz, W. (Fb 19) 158, **272**
 Schulze (Fb 19) **267**
 Schulze-Bünthe **237**
 Schulze-Engler 80, **237**
 Schumacher 186
 Schumann, J. 147, 160, **267**
 Schumm 26, **213**
 Schumm-Draeger 149, 157, 158,
272
 Schwanenberg 47, 48, **220**
 Schwarzer 65, **231**
 Schwarz, W. 96, 97, 198, **241**
 Schwartz **216**
 Schweicher 42, **219**
 Schwenzler **267**
 Schweppenhäuser **225**
 Schwerdtfeger 140, 141, 149,
272
 Schwietzer 158, **272**
 Schymik 135
 Sebald 63, **231**
 v. See 75, 77, 78, **234**
 Seeberg (Fb 5) 44, **221**
 Seeberg (Fb 13) **245**
 Seeck 61, **229**
 Seibert (Fb 1) 7, **206**
 Seibert (Fb 6a) 49, **223**
 Seidel-Leimbach 62, **231**
 Seidelmann 29, 30, **213**
 Seidl (Fb 19) 155, **267**
 Seiffert 142, **263**
 Seifer **250**
 Seitz (Fb 9) 67, 69, 70
 Seitz (Fb 10) 74, 75, 76, **234**
 Selch 66
 Sellheim 90, **238**
 Selzer 147, **276**
 Semm 125, **253**
 Semmel **254**
 Sennewald **220**
 Seufert 143, 159, **267**
 Seuß **210**
 Seyfarth 124, 125, 126, **253**
 Sezgin **244**
 Shah 158, **267**
 Shell **212**
 Shores **231**
 Siebert (Fb 19) 149, **267**
 Siede, H.W. 142
 Siede, W. **272**
 Siedentopf 142, 143, 161, **263**
 Siefert, H. 139, 142, 151, 153,
263
 Siegfried 45, **221**
 Siegel 37
 Siegel (Fb 13) 105
 Siegele-Wenschkewitz 49, **223**
 Siener **272**
 Sieveking 96, 97, 168, **241**
 Sievert 144, **272**
 Sievert, J. 199
 Sigusch 139, **263**
 Silber 139, 158, **272**
 Siller 189, **224**
 Simitis 7, 9, 11, 175, 198, **204**
 Simon 63, **204**
 Simon-Hohm 42, **219**
 Sin 147, **276**
 Singer (Fb 10) 85, **237**
 Singer (Fb 19) 152, **267**
 Sinn **260**
 Sinzig 18, **210**
 Sireteanu-Constantinescu **276**
 Sixl 101, **245**
 Skillen 186
 Skorka 36, **219**
 Smolla **226**
 Sodemann 147, **276**
 Soff 104, **245**
 Sohn **276**
 Solem 142, **272**
 Soler **276**
 Solmecke 80, 81, **234**
 Sommer 38, **219**
 Spahn (Fb 2) 15, 16, **209**
 Spahn (Fb 4) 38, **219**
 Spahn-Langguth (Fb 15) 120,
249
 Spang 76
 Specht 147, **276**
 Speier 38, **219**
 Spemann 67, 68, 69, 70, **229**
 Spengler 19
 Spiczok v. Prondczynsky 39, **217**
 Spiegel 49, 50, **222**
 Spielmann **260**
 Spies (Fb 17) 128, 130, **256**
 Spille 169, 170, 172, **281**
 Spindler 147, **276**
 Spitz 143, 156, **267**
 Spohr 103, 105, **245**
 Sprenger 147, **276**
 Stach 200
 Stärk 141, 145, 162, **263**
 Stafast 113, **248**
 Staff 4, 10, 12, 15, 184, **204**
 Stahl (Fb 9) **231**
 Stahl (Fb 19) 142, 158, **263**
 Staib, A.H. 144, 155, **267**
 Staib, I. 147, **267**
 Stammerjohann 84, 87, **234**
 Standke **276**
 Staniewicz 72, 73, **219, 237**
 Starck, D. **260**
 Starck, E. **272**
 Stark, E. 156
 Starke **239**
 Starker 144, 162, **272**
 Starzinski-Powitz 126, **252**
 Staudte 67, 68, 190, **229**
 Stauff **249**
 Stazweski 156
 Stefanicki 170, **282**
 Stegerer 33, 37, 38, **219**
 Stegmann 83, 87, 89, **234**
 Stehkuhl 147, **276**
 Steidle **229**
 Steiger 126, 127, **252**
 Stein (Fb 3) **213**
 Stein (Fb 17) 129, 132, 133, 177,
255
 Stein (Fb 19) 143, 158, 161, **267**
 Stein-Wünscher 62, **231**
 Steinberg 10, 189, 198, **204**
 Steinbrecher 147, **277**
 Steinert **213**
 Steingrube 135, 136, **258**
 Steininger 50, **223**
 Stelter 147, 161, **267**
 Stelzer 103, 107, **244**
 Stendebach 52, **224**
 Stenger 57, 59, 201, **228**
 Stephan 194
 Stern 80, 82, 83, **236**
 Sterna 68, 69, **231**
 v. Sternburg 29, **215**
 Sterzel 109, 110, 190, **247**
 v. Steuben 62, 63, **230**
 Steuer 161, **272**
 Stewart 11, 175, **206**
 Steyer 44, **221**
 Stickelmann 41, **219**
 Stipičić 200
 Stiebing 107
 Stiewe 187
 Stille 143, 144, 145, 157, **263**
 Stock (Fb 13) 103, 106, 107, 190,
244
 Stöcker 103, 104, **244**

Stöcklein 232
 Stölting 158
 Störig 260
 Stöhner 77, 237
 Stoll, L. 142, 154, 263, 277
 Stolleis 8, 10, 11, 198, 204
 Stollmann 97
 Stolz 57
 Stoodt, D. 50, 222
 Stoodt, H.C. 49, 50, 223^
 Storm 147, 277
 zur Strassen 256
 Strathmann 40, 99, 219
 Straub 144, 147
 Straube 71, 231
 Streb 121
 Strehl 192
 Streib-Weickum 50, 223
 Streit 121, 124, 125, 126, 177,
 190, 196, 252
 Strobel 143, 159, 273
 Ströbele 102, 103, 107, 244
 Strohm 142, 157, 159, 273
 Stroock 3, 185
 Struck 219
 Strunck 38
 Stubenvoll 71, 231
 Stummel 241
 Stutte 142, 143, 153, 195, 263
 Stutzer 147, 277
 Suberg 186
 Süllwold, F. 45, 195, 220
 Süllwold, L. 144, 163, 263
 Suhren 43, 219
 Sulger 137, 138, 257
 Svejcar 260
 Swinne 48, 223
 Symon 147, 277
 Szymanis 93, 94, 239

Tacke 3, 185
 Täumer 141, 267
 Tamm 147, 277
 Taubert 141, 142, 143, 161, 263
 Terberger 15, 209
 Teschke 147, 277
 Teuber 247
 Thalmeier 104, 245
 Tharun 135, 136, 196, 258
 Theis 81, 176, 237
 Theopold 267
 Thiemeyer 133, 256
 Thies 147, 277
 Tholey 44, 221
 Thomae 102, 105, 246
 Thomatske 162, 260
 Thomann 277
 Thomas, E. 142, 143, 154, 264
 Thomas, K. 210
 Thomas, L. 157, 267
 Thomas, W. 92, 239
 Thomasberger 76, 234, 235
 Thomi 258
 Tiemann 31, 215

Tietz 15, 16, 17, 209
 Tiger, T. 77
 Tillmann 170, 176, 282
 Tilly 95
 Tischner 154
 Tizian 147, 277
 Tobias 134, 256
 Töpelmann 49, 223
 Töpfer 245
 Tomczyk 16, 17
 Tóth 249
 Träger 140, 152, 264
 Trier 168
 Trinklein 136
 Trömel 109, 110, 247
 Troje 8, 9, 198, 204
 Troitenier 245
 Trostmann 192
 Trotnow 143
 Trübestein 269
 Tschiersch 96
 Tuengerthal 156, 273
 Türkay 125, 253
 Tunn 144, 147, 277
 Tykwer 27, 215
 Tympner 157

Ueberall 116, 194
 Ullrich (Fb 9) 63, 231
 Ullrich (Fb 13) 107, 246
 Ullrich (Fb 19) 151, 267
 Ungeheuer 267
 Unglaube 36, 219
 Urban 130, 191, 196, 255
 Ursprung 68, 69
 Usadel 143, 156, 157, 158, 264

Valesky 147, 277
 Vanderbeke 79
 Varwig 76, 235
 Verplancke 69, 232
 Vetter 267
 Vettermann 260, 273
 Viebrock 233
 Vierhub 3, 185
 Vieth 19
 Villwock 76, 235
 Vlachoyannis 267
 Vobruba 26, 214
 Völler 118, 250
 Vogel, F. 147, 277
 Vogel, G. 155, 267
 Vogel, K.P. 128, 129, 130, 196,
 255
 Vogel, R. 212
 Vogt 26, 214
 Vogt (Fb 9) 70, 232
 Vogt-Haspel 40, 219
 Voigtländer 61, 230
 Volk (Fb 16) 122, 123
 Volk, M. (Fb 19) 273
 Volk, St. (Fb 19) 143, 163, 277
 Volkmer-Burwitz 237
 Volkmandt 124, 125, 126, 253

Vollmer 187
 Volz 50, 223
 Vonderschmitt 161, 260
 Voss (Fb 10) 238

Waag 143
 Wacha 143, 160, 267
 Wachendörfer 142, 154, 267
 Wachter 254
 Wacker 256
 Wächter 243
 Wagner (Fb 10) 80
 Wagner (Fb 16) 121
 Wagner, W.-H. (Fb 19) 267
 Wahl 143, 269
 Wahsweiler 245
 Waldeck 237
 Waldkirch 128, 253
 Waldmann (Fb 2) 210
 Waldmann (Fb 5) 44, 221
 Waldschmidt 168, 191, 280
 Wallhäußer 253
 Walter 37, 219
 Walter, H.J. (Fb 19) 147, 277
 Walter, K. (Fb 19) 147, 267
 Walther, D. (Fb 19) 147, 153
 Walther, F. 141, 157, 273
 Walther, W.-D. 267
 Walther-Narten 36, 219
 Walz (Fb 10) 233
 Wannagat 205
 Wanik 18, 210
 Warnke 228
 Warwel 216
 Wasjack 65, 232
 Wassilew 239
 Weber, A. (Fb 20) 169, 280
 Weber, Ch. (Fb 9) 67, 68, 232
 Weber, E. 49, 189, 222
 Weber, F. 21, 210
 Weber, G.W. 77, 78, 81, 234
 Weber, H. (Fb 1) 9, 205
 Weber, A. (Fb 9) 63, 232
 Weber, P. 44, 221
 Weber, Th. (Fb 11) 93, 94, 239
 Weber, Th. (Fb 19) 147, 277
 Weber, W. (Fb 19) 260
 Weick 43, 219
 Weidmann 3, 96, 97, 186, 196,
 241
 Weigand 147, 277
 Weil 121
 Weinell 277
 Weingarten 125, 253
 Weir 56, 175, 226
 Weis 102, 244
 Weis-Wruck 36, 219
 Weise 79, 81, 234
 Weishaupt 34, 219
 Weising 122, 123, 253
 Weiss, K. 277
 Weiss, M. (Fb 1) 11, 204
 Weiß, M. (Fb 4) 219
 Weiss-Zimmer 40, 219

Weiß 114
 Weiße 260
 Weißmann 187
 Weitzel 159
 Welge-Lüssen 147, 267
 Weit 145, 269
 Weltner 102, 103, 105, 108, 190,
 192, 198, 244
 Wemmer 147, 277
 Wende 57, 58, 59, 227
 Wendling 147, 277
 Wendt 135, 258
 Wenisch 273
 Wenzel 212
 Werle 137, 138, 258
 Werner, E. 277
 Werner (Fb 6a) 222
 Werner (Fb 15) 249
 Werner, Hj. (Fb 19) 147, 277
 Wernicke 143, 147, 277
 Wernst 90, 238
 Werr 37
 Wersich 237
 Werth 39, 219
 Werthmann 47, 48, 220
 Westphal 36, 219
 Wetjen 147, 277
 Wettengl 63, 232
 Wetzal 108, 246
 Weyer 44, 221
 Weyers 7, 9, 204
 Weyrauch 205
 Wiedemann (Fb 19) 269
 Wiedenhofer 53, 189, 224
 Wiedenmann 35, 36, 37, 219
 Wiedmann 18, 175, 210
 Wieland 248
 Wiemer 142, 269
 Wiesner (Fb 11) 95
 Wiesner (Fb 13) 101, 103, 108,
 246
 Wiesner-Eckhardt 232
 Wiestler 147, 277
 Wiethölter 8, 9, 204
 Wigg 58, 228
 Wilder 74, 75, 237
 Wildgrube 149, 156, 157, 273
 Wilhelm (Fb 1) 8, 205
 Wilhelm (Fb 19) 260
 Wilk 247
 Wilkening 44, 45, 189, 198, 221
 Will 68, 69
 Willems (Fb 15) 117, 250
 Willems (Fb 17) 256
 Willim 186
 Willner 147, 277
 Willroth 57, 58, 227
 Wilm 164, 277
 Wilshusen 90, 237
 Wiltschko, R. 124, 126, 139, 148,
 253
 Wiltschko, W. 121, 124, 126, 252
 Winckler 140, 141, 148, 149, 151,
 264
 Windecker 260
 Windisch (Fb 1) 205
 Windmüller 18, 210
 Wingert 56
 Winkelmann 139, 142, 153, 264
 Winkler 78
 Winkler (Fb 16) 122
 Winter, Ch. 4, 121, 125, 126,
 184, 187, 194, 252
 Winter, J. 129, 130, 255
 Winter, K.-P. 128, 129, 130, 256
 Winter, R. 21, 210
 Wirth, H.W. (Fb 9) 68, 69, 70,
 230
 Wirth, W. 147, 277
 Wirtz 38, 219
 Wittgens 267
 Wittig 121, 122, 123, 177, 252
 Wittstadt 52, 224
 Wodarz 92, 239
 Wöhrmann 193
 Woenckhaus 140, 148, 152, 264
 Wönne 143, 144, 273
 Wokittel 147, 277
 Woldering 92
 Wolf, D. 105, 106, 244
 Wolf, K. 135, 136, 187, 258
 Wolf, L. 99, 242
 Wolf, M. 8, 9, 198, 204
 Wölfart 241
 Wolff, E.A. 7, 10, 204
 Wolfring 277
 Wolfzettel 84, 87, 190, 234
 Wolpert 170, 282
 Worschech 49, 223
 Wotschke 168, 197, 280
 Wourtsakis 134, 256
 Wu 91, 239
 Würker 26, 215
 Wulle 141, 145, 268
 Wunderlich 147, 277
 Wurdack 20, 209
 Wuthenow 234
 Zahlten 142, 269
 Zander 35, 41, 42, 189, 217
 Zedler 131, 256
 Zegelman 273
 Zehentreiter 27, 215
 Zeiß 193
 Zeitouni 147, 277
 Zelinsky 92, 239
 Zenz 9, 10, 42, 204, 217
 Zereini 130, 256
 Zeuzem 158
 Zichner 144, 147, 162, 268
 Ziegenmeyer-Klems 282
 Zieger 147, 277
 v. Ziegesar 3, 186
 Ziegler (Fb 13) 103, 245
 Ziegler (Fb 16) 121, 123, 252
 Ziegler (Fb 19) 147, 277
 Ziehe 217
 Zielke 44, 221
 Zigan 131, 255
 Ziller 41, 219
 Zimbrich, F. 55, 62, 226
 Zimbrich, U. 232
 Zimmer, G. 140, 152, 268
 Zimmerling 30, 215
 Zimmermann, A. 57, 58, 227
 Zimmermann, H. 125, 126, 178,
 252
 Zimmermann, T. 239
 Zimpel 217
 Zipp 171, 281
 Zippel 147, 277
 Zissler 268
 Zitzlaff 39, 219
 Zizka 122, 253
 Zivančević 3, 94, 239
 Zöllner 75, 237
 Zoller 92
 Zoltobrocki 45, 220
 Zuleeg 204
 Zwiorek 102, 108

Achtung 25jährige! Entscheidung

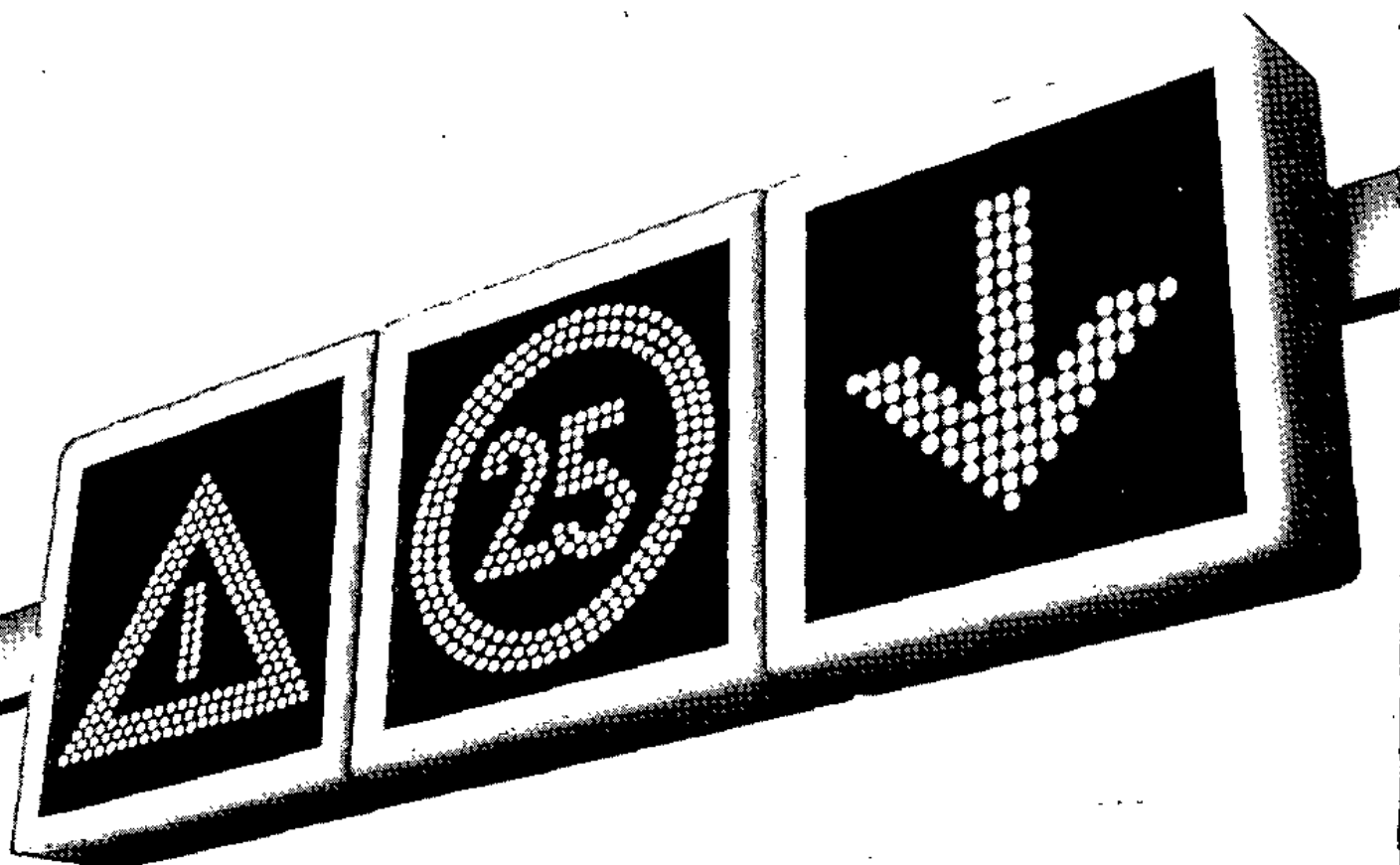

Mit dem vollendeten 25. Lebensjahr müssen Sie Mitglied einer Krankenkasse werden, weil Ihre Familienversicherung zu diesem Zeitpunkt endet. Nur wenn Sie Grundwehr- oder Zivildienst geleistet haben, verschiebt sich die Frist entsprechend. Sie können frei wählen. Die TK ist als berufsspezifische Krankenkasse auf technische Angestellten-Berufe und deren Berufsnachwuchs spezialisiert. Mit rund 4 Millionen Versicherten ist sie bundesweit die drittgrößte gesetzliche Krankenkasse in Deutschland. Studenten, die eine technische Fachrichtung studieren, gehören von Anfang an in die richtige Kranken-

kasse. Näheres erfahren Sie in der Broschüre „TK-Details“ und im aktuellen „TK-Unitimer“. Besuchen Sie uns. Wir beraten Sie gern.
Mo – Mi 9 – 15, Do 9 – 17, Fr 9 – 13 Uhr.

6000 Frankfurt/Main 11
Münchener Str. 56 (Hauptbhf.)
Tel. ☎ 0 69 - 6 64 48 - 0

6000 Frankfurt/Main 71
(Bürostadt Niederrad)
Saonestraße 3
Tel. ☎ 0 69 - 6 64 48 - 0

TK – konstruktiv und sicher

TK
Techniker Krankenkasse

